



Product Features:

- Integrated Common Mode Filters
- For use in Gigabit and 10/100BASE-TX Circuits
- Proprietary Robust Contact Design
- 30µ" Gold Plating (min) on Contacts
- UL Recognized Materials

Part Number	Circuit	Application	Temp Range	LED's (L/R)	Choke OCL (min)	Winding DCR (max)	Cw/w (max)	Isolation
HFJ11-CMC1ERL	A	10/100	-40 to +85°C	None	35µH	0.4Ω	15pF	500Vrms
HFJ11-CMC1E-L11RL	A	10/100	-40 to +85°C	G/G	35µH	0.4Ω	15pF	500Vrms
HFJ11-CMC1E-L12RL	A	10/100	-40 to +85°C	G/Y	35µH	0.4Ω	15pF	500Vrms
HFJ11-CMC1E-L21RL	A	10/100	-40 to +85°C	Y/G	35µH	0.4Ω	15pF	500Vrms
HFJ11-CMRP1ERL	B	10/100 (PoE)	-40 to +85°C	None	35uH	0.4Ω	15pF	500Vrms
HFJ11-CMRP1E-L11RL	B	10/100 (PoE)	-40 to +85°C	G/G	35uH	0.4Ω	15pF	500Vrms
HFJ11-CMRP1E-L12RL	B	10/100 (PoE)	-40 to +85°C	G/Y	35uH	0.4Ω	15pF	500Vrms
HFJ11-CMRP1E-L21RL	B	10/100 (PoE)	-40 to +85°C	Y/G	35uH	0.4Ω	15pF	500Vrms
HFJ11-LG1GERL	C	Gigabit	-40 to +85°C	None	35µH	0.4Ω	15pF	500Vrms
HFJ11-LG1GE-L11RL	C	Gigabit	-40 to +85°C	G/G	35µH	0.4Ω	15pF	500Vrms
HFJ11-LG1GE-L12RL	C	Gigabit	-40 to +85°C	G/Y	35µH	0.4Ω	15pF	500Vrms
HFJ11-LG1GE-L21RL	C	Gigabit	-40 to +85°C	Y/G	35µH	0.4Ω	15pF	500Vrms
HFJ11-LGHRPERL*	D	Gigabit (PoE/PoE+)	-40 to +85°C	None	35uH	0.3Ω	25pF	500Vrms
HFJ11-LGHRPE-L11RL*	D	Gigabit (PoE/PoE+)	-40 to +85°C	G/G	35uH	0.3Ω	25pF	500Vrms
HFJ11-LGHRPE-L12RL*	D	Gigabit (PoE/PoE+)	-40 to +85°C	G/Y	35uH	0.3Ω	25pF	500Vrms
HFJ11-LGHRPE-L21RL*	D	Gigabit (PoE/PoE+)	-40 to +85°C	Y/G	35uH	0.3Ω	25pF	500Vrms

* Can also be used for 10/100 PoE+

Notes:

1. LED Key : G = Green, Y = Yellow
2. Other LED colors, bi-colors, polarities, and current limiting versions available
3. Unshielded or shielded without ground tabs available
4. Please contact the factory or representative for individual datasheets or additional information
5. Higher current CMC FastJacks available

HALO Common Mode Choke (CMC) Family of FastJacks

Circuit A

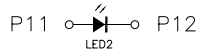
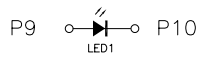
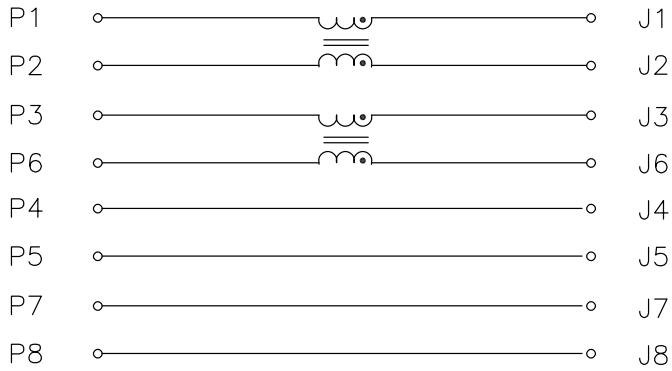

Circuit B

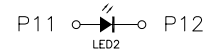
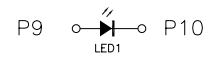
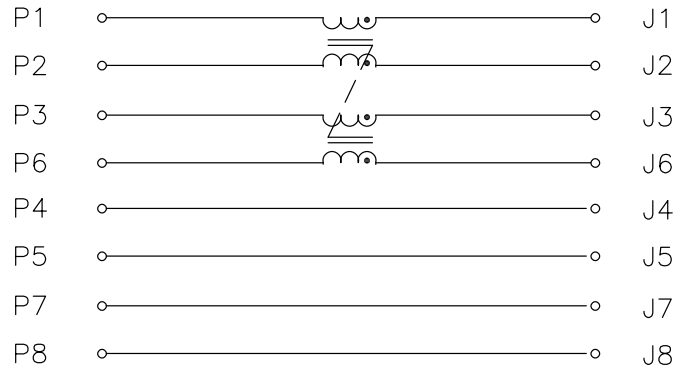

Circuit C

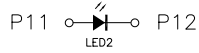
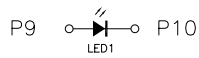
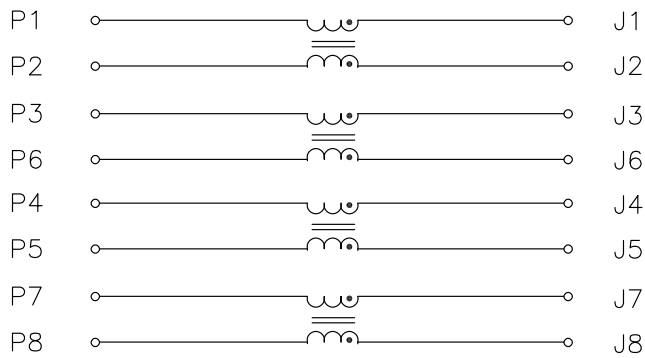

Circuit D

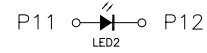
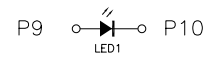
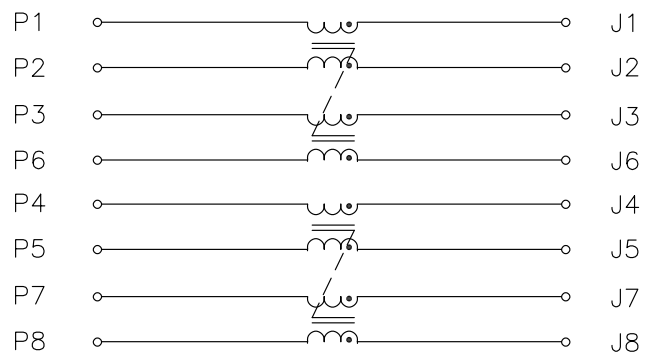

HALO Common Mode Choke (CMC) Family of FastJacks

Mechanical

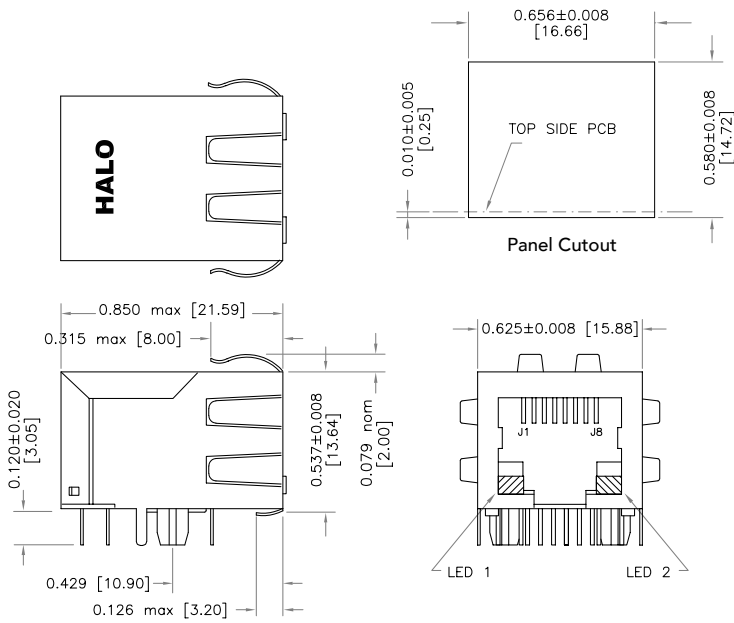

Dimensions are in inches [mm]

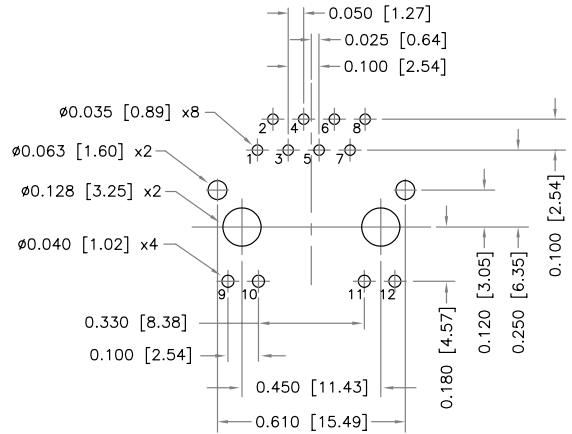

Recommended PCB Layout (Component Side)

* Parts numbers without LED's omit pins 9 through 12



2880 Lakeside Drive #116
 Santa Clara, CA 95054
 (650) 903-3800
www.haloelectronics.com

HALO® Electronics is a leading supplier of high quality communication magnetics including signal transformers, filters, CMR chokes, PoE power transformers, DC/DC converters, and integrated Ethernet connectors. HALO's leading edge technology solutions are manufactured in ISO9001 and ISO14001 factories offering high quality products at a competitive price.

Компания «Океан Электроники» предлагает заключение долгосрочных отношений при поставках импортных электронных компонентов на взаимовыгодных условиях!

Наши преимущества:

- Поставка оригинальных импортных электронных компонентов напрямую с производств Америки, Европы и Азии, а так же с крупнейших складов мира;
- Широкая линейка поставок активных и пассивных импортных электронных компонентов (более 30 млн. наименований);
- Поставка сложных, дефицитных, либо снятых с производства позиций;
- Оперативные сроки поставки под заказ (от 5 рабочих дней);
- Экспресс доставка в любую точку России;
- Помощь Конструкторского Отдела и консультации квалифицированных инженеров;
- Техническая поддержка проекта, помощь в подборе аналогов, поставка прототипов;
- Поставка электронных компонентов под контролем ВП;
- Система менеджмента качества сертифицирована по Международному стандарту ISO 9001;
- При необходимости вся продукция военного и аэрокосмического назначения проходит испытания и сертификацию в лаборатории (по согласованию с заказчиком);
- Поставка специализированных компонентов военного и аэрокосмического уровня качества (Xilinx, Altera, Analog Devices, Intersil, Interpoint, Microsemi, Actel, Aeroflex, Peregrine, VPT, Syfer, Eurofarad, Texas Instruments, MS Kennedy, Miteq, Cobham, E2V, MA-COM, Hittite, Mini-Circuits, General Dynamics и др.);

Компания «Океан Электроники» является официальным дистрибьютором и эксклюзивным представителем в России одного из крупнейших производителей разъемов военного и аэрокосмического назначения «JONHON», а так же официальным дистрибьютором и эксклюзивным представителем в России производителя высокотехнологичных и надежных решений для передачи СВЧ сигналов «FORSTAR».



JONHON

«JONHON» (основан в 1970 г.)

Разъемы специального, военного и аэрокосмического назначения:

(Применяются в военной, авиационной, аэрокосмической, морской, железнодорожной, горно- и нефтедобывающей отраслях промышленности)

«FORSTAR» (основан в 1998 г.)

ВЧ соединители, коаксиальные кабели,
кабельные сборки и микроволновые компоненты:

(Применяются в телекоммуникациях гражданского и специального назначения, в средствах связи, РЛС, а так же военной, авиационной и аэрокосмической отраслях промышленности).



Телефон: 8 (812) 309-75-97 (многоканальный)

Факс: 8 (812) 320-03-32

Электронная почта: ocean@oceanchips.ru

Web: <http://oceanchips.ru/>

Адрес: 198099, г. Санкт-Петербург, ул. Калинина, д. 2, корп. 4, лит. А