

# SMD Power Inductor CDC4D20

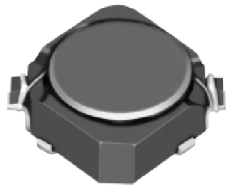

## Description

- Ferrite drum core construction.
- Magnetically unshielded.
- L × W × H: 5.0 × 5.0 × 2.0 mm Max.
- Product weight: 106mg(Ref.)
- Moisture Sensitivity Level: 1
- RoHS compliance.

## Environmental Data

- Operating temperature range: -40°C ~ +85°C (including coil's self temperature rise)
- Storage temperature range: -40°C ~ +85°C
- Solder reflow temperature: 260 °C peak.

## Packaging

- Carrier tape and reel packaging
- 7.0" diameter reel
- 1000pcs per reel

## Applications

- Ideally used in EL drive as EL lamp inverter inductors.

## Dimension - [mm]

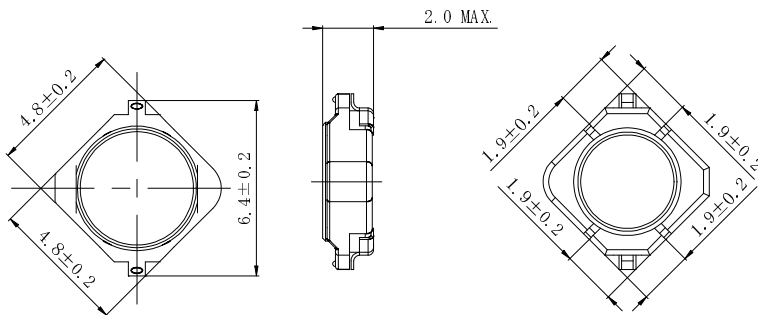

## Land pattern and Schematics - [mm]

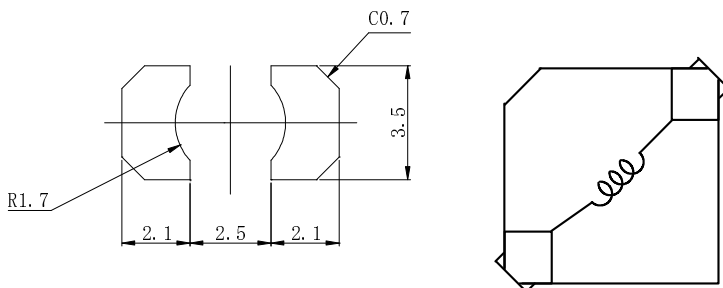

# SMD Power Inductor CDC4D20



## Electrical Characteristics

Part Name	Stamp	Inductance [Within] ※1	D.C.R.( $\Omega$ ) Max. (Typ.) (at 20°C)	Saturation Current (mA) ※2	Temperature Rise Current (mA) ※3
CDC4D20NP-101KC	A	100 $\mu$ H $\pm$ 10%	1.77 (1.48)	275	230
CDC4D20NP-121KC	B	120 $\mu$ H $\pm$ 10%	1.97(1.65)	250	220
CDC4D20NP-151KC	C	150 $\mu$ H $\pm$ 10%	2.61(2.18)	230	195
CDC4D20NP-181KC	D	180 $\mu$ H $\pm$ 10%	2.73(2.28)	210	190
CDC4D20NP-221KC	E	220 $\mu$ H $\pm$ 10%	3.20(2.67)	190	180
CDC4D20NP-271KC	F	270 $\mu$ H $\pm$ 10%	3.66(3.05)	170	160
CDC4D20NP-331KC	G	330 $\mu$ H $\pm$ 10%	5.16(4.30)	160	135
CDC4D20NP-391KC	H	390 $\mu$ H $\pm$ 10%	5.66(4.72)	140	130
CDC4D20NP-471KC	J	470 $\mu$ H $\pm$ 10%	7.30(6.08)	130	110
CDC4D20NP-561KC	K	560 $\mu$ H $\pm$ 10%	8.40(6.99)	120	105
CDC4D20NP-681KC	L	680 $\mu$ H $\pm$ 10%	9.60(8.00)	110	90
CDC4D20NP-821KC	M	820 $\mu$ H $\pm$ 10%	14.1(11.7)	100	75
CDC4D20NP-102KC	N	1.0mH $\pm$ 10%	16.2(13.5)	90	70
CDC4D20NP-122KC	P	1.2mH $\pm$ 10%	18.6(15.5)	80	65
CDC4D20NP-152KC	Q	1.5mH $\pm$ 10%	23.8(19.8)	75	55
CDC4D20NP-182KC	R	1.8mH $\pm$ 10%	27.1(22.6)	65	55
CDC4D20NP-222KC	S	2.2mH $\pm$ 10%	31.6(26.3)	60	50
CDC4D20NP-272KC	T	2.7mH $\pm$ 10%	38.9(32.4)	55	45
CDC4D20NP-332KC	U	3.3mH $\pm$ 10%	43.7(36.4)	50	40
CDC4D20NP-392KC	V	3.9mH $\pm$ 10%	50.9(42.4)	45	38
CDC4D20NP-472KC	W	4.7mH $\pm$ 10%	72.1(60.0)	40	34

※1. Inductance measuring condition: at 1 kHz.

※2. Saturation current: The value of D.C. current when the inductance decreases to 90% of it's nominal value.

※3. Temperature rise current: The value of D.C. current when the temperature rise is  $\Delta t=40^{\circ}\text{C}$  ( $T_a=20^{\circ}\text{C}$ ).

# SMD Power Inductor CDC4D20



## Saturation Current & Temperature Rise Graph

— L (20°C)    —  $\Delta T$

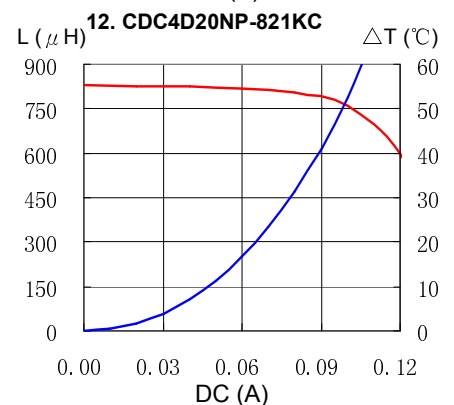
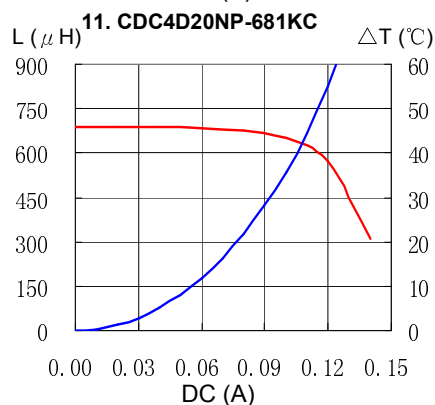
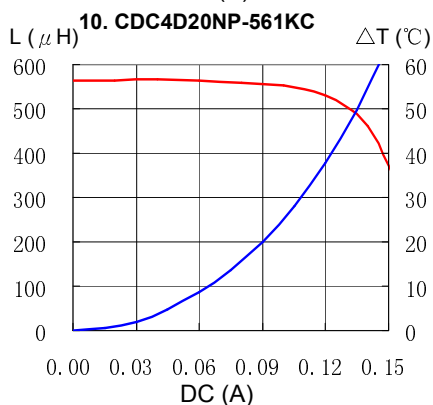
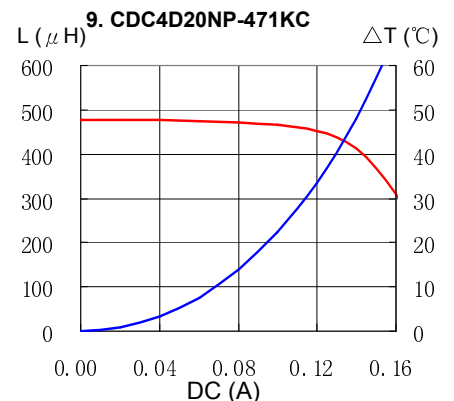
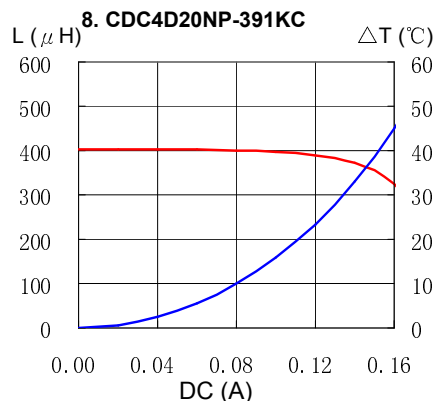
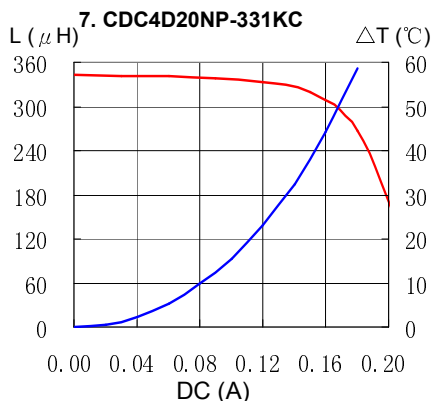
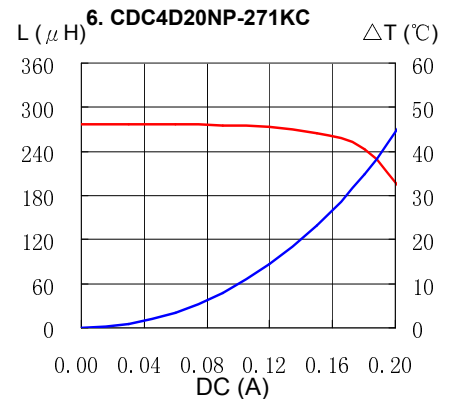
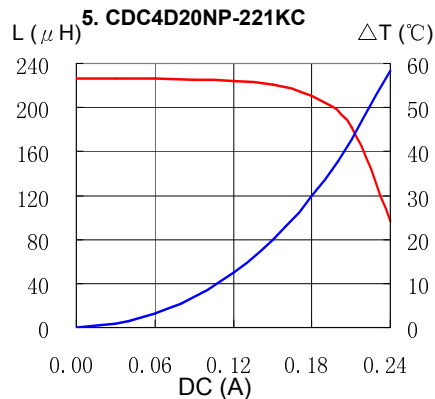
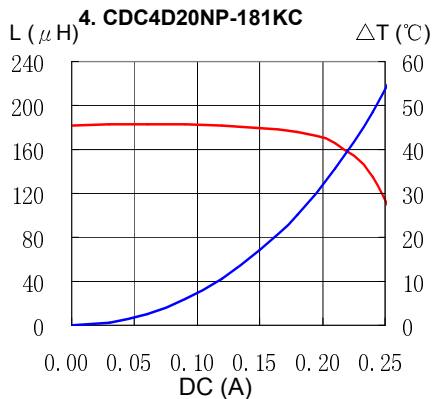
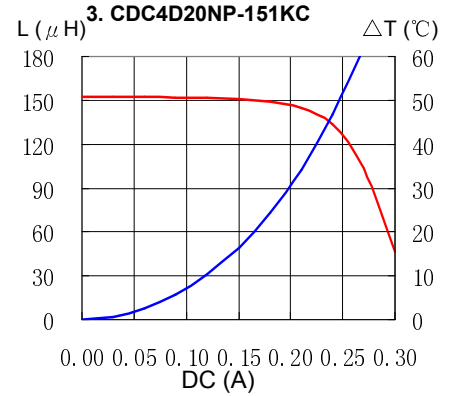
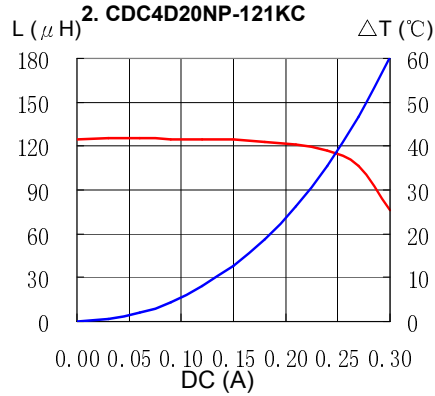
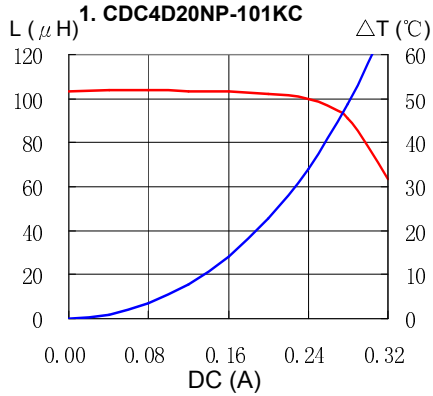

# SMD Power Inductor CDC4D20



## Saturation Current & Temperature Rise Graph

— L (20°C)    —  $\Delta T$

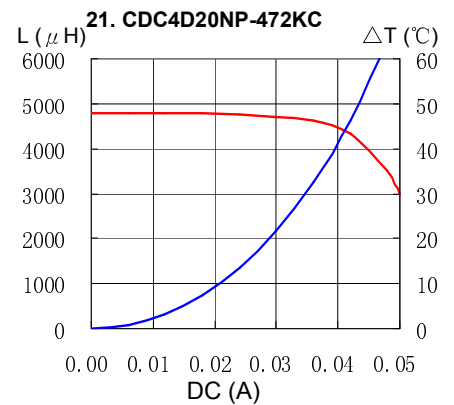
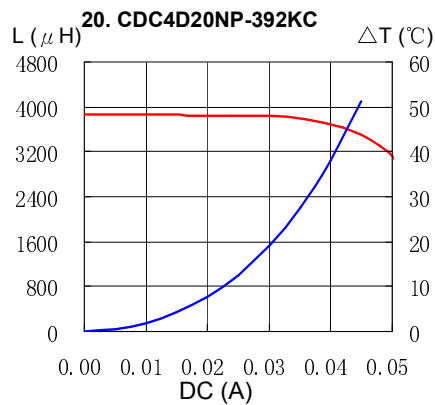
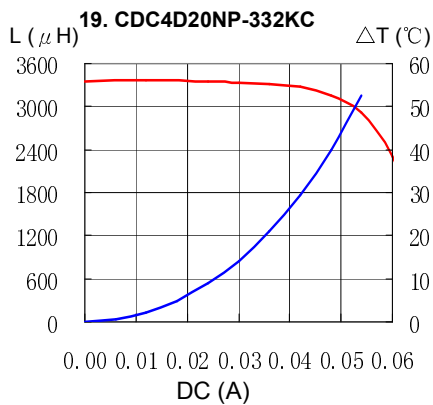
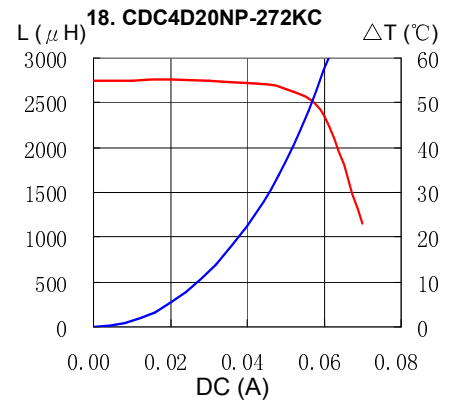
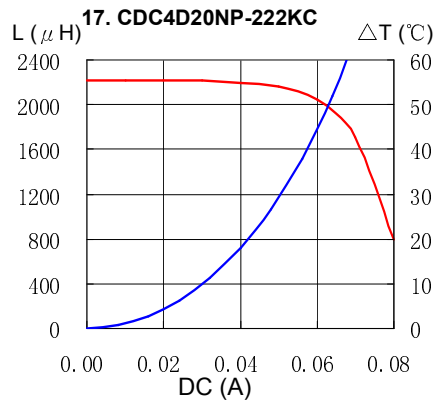
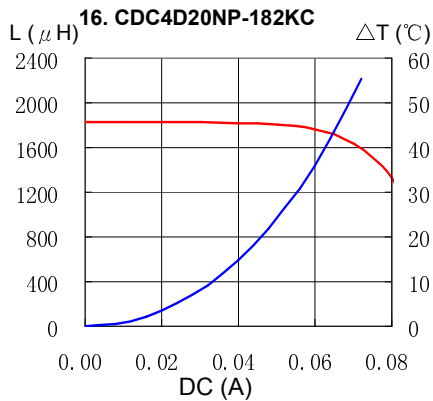
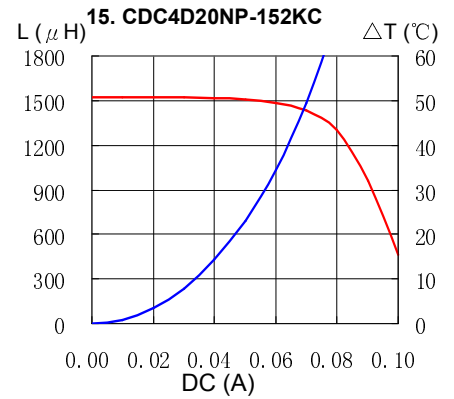
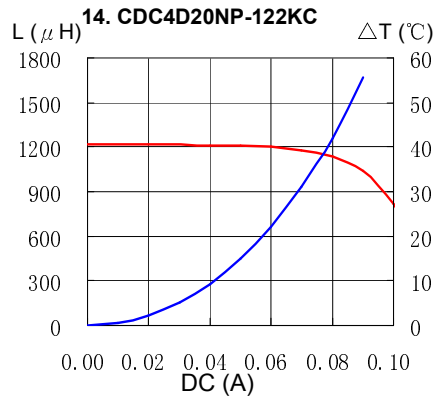
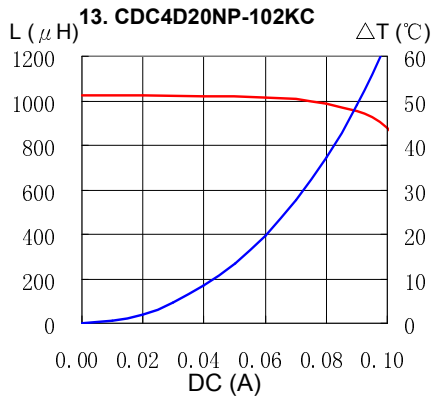

# SMD Power Inductor CDC4D20



## Solder Reflow Condition

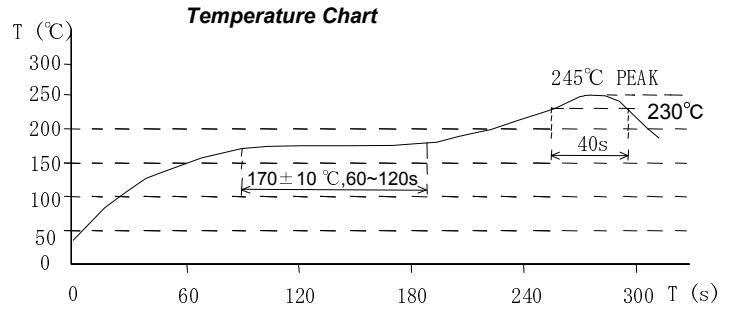

Please refer to the sales offices on our website - <http://www.sumida.com>

### Hong Kong

Tel.+852-2880-6781  
FAX.+852-2565-9600  
[sales@hk.sumida.com](mailto:sales@hk.sumida.com)

### Saitama(Japan)

Tel.+81-48-691-7300  
FAX.+81-48-691-7340  
[sales@jp.sumida.com](mailto:sales@jp.sumida.com)

### Chicago

Tel.+1-847-545-6700  
FAX. +1-847-545-6720  
[sales@us.sumida.com](mailto:sales@us.sumida.com)

### Shanghai

Tel.+86-21-5836-3299  
FAX.+86-21-5836-3266  
[shanghai.sales@cn.sumida.com](mailto:shanghai.sales@cn.sumida.com)

### Seoul

Tel.+82-2-6237-0777  
FAX.+82-2-6237-0778  
[sales@kr.sumida.com](mailto:sales@kr.sumida.com)

### Oberzell

Tel.+49-8591-937-0  
FAX. +49-8591-937-103  
[contact@eu.sumida.com](mailto:contact@eu.sumida.com)

### Shenzhen

Tel.+86-755-8291-0228  
FAX.+86-755-8291-0338  
[shenzhen.sales@cn.sumida.com](mailto:shenzhen.sales@cn.sumida.com)

### Singapore

Tel.+65-6296-3388  
FAX.+65-6841-4426  
[sales@sg.sumida.com](mailto:sales@sg.sumida.com)

### Neumarkt

Tel.+49-9181-4509-110  
FAX. +49-9181-4509-310  
[infocomp@eu.sumida.com](mailto:infocomp@eu.sumida.com)

### Taipei

Tel.+886-2-8751-2737  
FAX.+886-2-8751-2738  
[sales@tw.sumida.com](mailto:sales@tw.sumida.com)

### San Jose

Tel.+1-408-321-9660  
FAX.+1-408-321-9308  
[sales@us.sumida.com](mailto:sales@us.sumida.com)

Компания «Океан Электроники» предлагает заключение долгосрочных отношений при поставках импортных электронных компонентов на взаимовыгодных условиях!

Наши преимущества:

- Поставка оригинальных импортных электронных компонентов напрямую с производств Америки, Европы и Азии, а так же с крупнейших складов мира;
- Широкая линейка поставок активных и пассивных импортных электронных компонентов (более 30 млн. наименований);
- Поставка сложных, дефицитных, либо снятых с производства позиций;
- Оперативные сроки поставки под заказ (от 5 рабочих дней);
- Экспресс доставка в любую точку России;
- Помощь Конструкторского Отдела и консультации квалифицированных инженеров;
- Техническая поддержка проекта, помощь в подборе аналогов, поставка прототипов;
- Поставка электронных компонентов под контролем ВП;
- Система менеджмента качества сертифицирована по Международному стандарту ISO 9001;
- При необходимости вся продукция военного и аэрокосмического назначения проходит испытания и сертификацию в лаборатории (по согласованию с заказчиком);
- Поставка специализированных компонентов военного и аэрокосмического уровня качества (Xilinx, Altera, Analog Devices, Intersil, Interpoint, Microsemi, Actel, Aeroflex, Peregrine, VPT, Syfer, Eurofarad, Texas Instruments, MS Kennedy, Miteq, Cobham, E2V, MA-COM, Hittite, Mini-Circuits, General Dynamics и др.);

Компания «Океан Электроники» является официальным дистрибьютором и эксклюзивным представителем в России одного из крупнейших производителей разъемов военного и аэрокосмического назначения «**JONHON**», а так же официальным дистрибьютором и эксклюзивным представителем в России производителя высокотехнологичных и надежных решений для передачи СВЧ сигналов «**FORSTAR**».



## JONHON

«**JONHON**» (основан в 1970 г.)

Разъемы специального, военного и аэрокосмического назначения:

(Применяются в военной, авиационной, аэрокосмической, морской, железнодорожной, горно- и нефтедобывающей отраслях промышленности)

«**FORSTAR**» (основан в 1998 г.)

ВЧ соединители, коаксиальные кабели,  
кабельные сборки и микроволновые компоненты:

(Применяются в телекоммуникациях гражданского и специального назначения, в средствах связи, РЛС, а так же военной, авиационной и аэрокосмической отраслях промышленности).



Телефон: 8 (812) 309-75-97 (многоканальный)

Факс: 8 (812) 320-03-32

Электронная почта: [ocean@oceanchips.ru](mailto:ocean@oceanchips.ru)

Web: <http://oceanchips.ru/>

Адрес: 198099, г. Санкт-Петербург, ул. Калинина, д. 2, корп. 4, лит. А