

*RoHS COMPLIANT

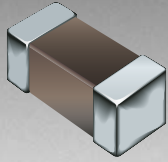

BOURNS®

Features

- 0805 size
- Magnetic shielding
- High Q characteristics
- Nickel barrier
- Lead free

Applications

- Prevention of electro-magnetic interference to signals on the secondary side of electronic equipment



Model CS201210 is currently available, although not recommended for new designs. Use Model CV201210.

CS201212 Series - Ferrite Multi-Layer Chip Inductors

Electrical Specifications

Bourns Part No.	Inductance		Q	Test Freq.	SRF MHz		DCR	I rms
	μH	Tol. %	typ.	L,Q MHz	min.	typ.	mΩ max.	mA max.
CS201212-47NK	0.047	±10	60	50	320	400	100	300
CS201212-56NK	0.056	±10	60	50	300	380	150	300
CS201212-68NK	0.068	±10	60	50	280	350	200	300
CS201212-82NK	0.082	±10	60	50	255	320	200	300
CS201212-R10K	0.10	±10	50	25	235	300	200	250
CS201212-R12K	0.12	±10	50	25	220	280	200	250
CS201212-R15K	0.15	±10	50	25	200	250	200	250
CS201212-R18K	0.18	±10	50	25	185	230	200	250
CS201212-R22K	0.22	±10	50	25	170	220	250	250
CS201212-R27K	0.27	±10	50	25	150	200	300	250
CS201212-R33K	0.33	±10	50	25	145	180	300	150
CS201212-R39K	0.39	±10	50	25	135	170	400	200
CS201212-R47K	0.47	±10	50	25	125	160	400	200
CS201212-R56K	0.56	±10	50	25	115	150	400	150
CS201212-R68K	0.68	±10	50	25	105	135	600	150
CS201212-R82K	0.82	±10	75	25	100	125	300	150
CS201212-1R0K	1.0	±10	75	10	75	105	400	100
CS201212-1R2K	1.2	±10	75	10	65	95	400	100
CS201212-1R5K	1.5	±10	75	10	60	85	400	100
CS201212-1R8K	1.8	±10	75	10	55	75	400	100
CS201212-2R2K	2.2	±10	80	10	50	70	400	50
CS201212-2R7K	2.7	±10	80	10	45	65	500	50
CS201212-3R3K	3.3	±10	80	10	40	55	500	50
CS201212-3R9K	3.9	±10	80	10	38	50	1000	50
CS201212-4R7K	4.7	±10	80	10	35	48	1300	50
CS201212-5R6K	5.6	±10	60	4	32	45	500	50
CS201212-6R8K	6.8	±10	60	4	29	40	600	25
CS201212-8R2K	8.2	±10	60	4	26	36	700	25
CS201212-100K	10.0	±10	60	2	24	33	800	25
CS201212-120K	12.0	±10	60	2	22	30	800	25
CS201212-150K	15.0	±10	40	1	19	27	1400	15
CS201212-180K	18.0	±10	40	1	18	25	1400	15
CS201212-220K	22.0	±10	40	1	16	22	700	5
CS201212-270K	27.0	±10	40	1	14	20	800	5
CS201212-330K	33.0	±10	40	0.4	13	18	1000	5

General Specifications

Temperature Rise20 °C max. at rated current
 Operating Temperature-55 °C to +125 °C
 Storage Temperature-55 °C to +125 °C
 Reflow Soldering ...230 °C, 50 sec. max.
 Resistance to Soldering Heat260 °C, 10 seconds

Materials

Base MaterialFerrite
 Terminal.....Ag/Ni/Sn
 Packaging.....3,000 pcs. per reel

Product Dimensions

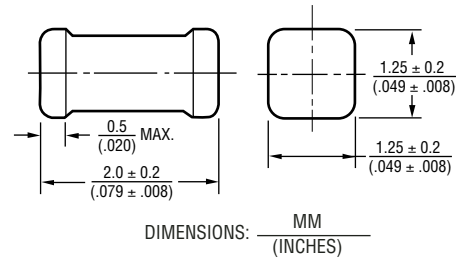

Recommended Layout

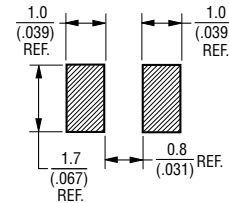

Packaging Specifications

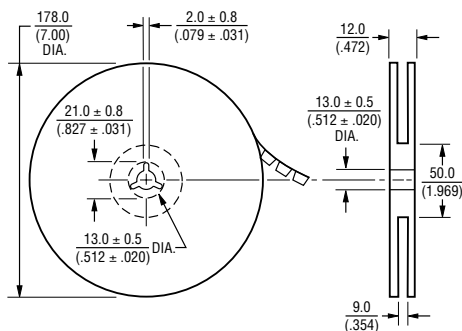

*RoHS Directive 2002/95/EC Jan 27 2003 including Annex Specifications are subject to change without notice. Customers should verify actual device performance in their specific applications.

CS201212 Series - Ferrite Multi-Layer Chip Inductors **BOURNS®**

Electrical Specifications

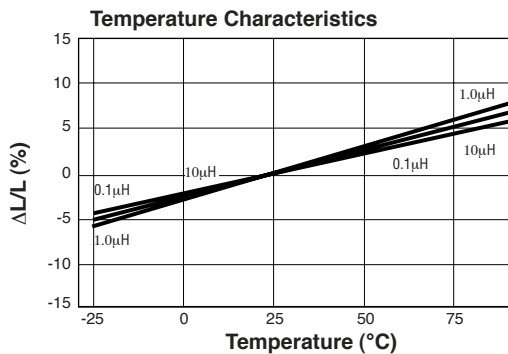
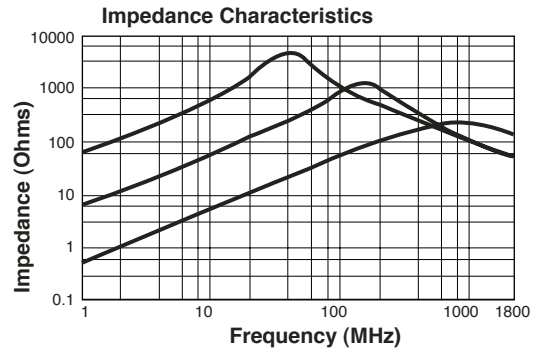
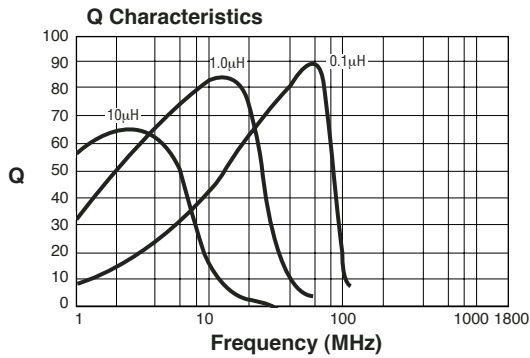
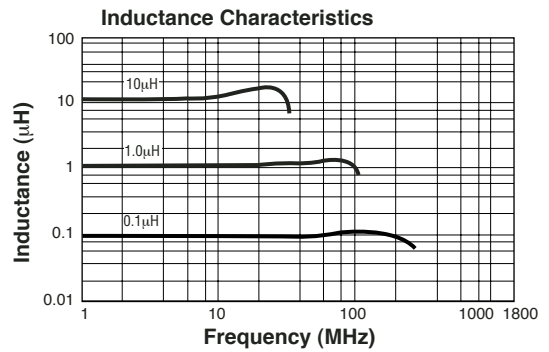
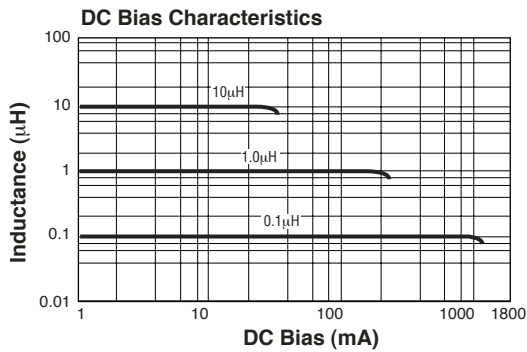

REV. 07/05

Specifications are subject to change without notice.
Customers should verify actual device performance in their specific applications.

Компания «Океан Электроники» предлагает заключение долгосрочных отношений при поставках импортных электронных компонентов на взаимовыгодных условиях!

Наши преимущества:

- Поставка оригинальных импортных электронных компонентов напрямую с производств Америки, Европы и Азии, а так же с крупнейших складов мира;
- Широкая линейка поставок активных и пассивных импортных электронных компонентов (более 30 млн. наименований);
- Поставка сложных, дефицитных, либо снятых с производства позиций;
- Оперативные сроки поставки под заказ (от 5 рабочих дней);
- Экспресс доставка в любую точку России;
- Помощь Конструкторского Отдела и консультации квалифицированных инженеров;
- Техническая поддержка проекта, помощь в подборе аналогов, поставка прототипов;
- Поставка электронных компонентов под контролем ВП;
- Система менеджмента качества сертифицирована по Международному стандарту ISO 9001;
- При необходимости вся продукция военного и аэрокосмического назначения проходит испытания и сертификацию в лаборатории (по согласованию с заказчиком);
- Поставка специализированных компонентов военного и аэрокосмического уровня качества (Xilinx, Altera, Analog Devices, Intersil, Interpoint, Microsemi, Actel, Aeroflex, Peregrine, VPT, Syfer, Eurofarad, Texas Instruments, MS Kennedy, Miteq, Cobham, E2V, MA-COM, Hittite, Mini-Circuits, General Dynamics и др.);

Компания «Океан Электроники» является официальным дистрибьютором и эксклюзивным представителем в России одного из крупнейших производителей разъемов военного и аэрокосмического назначения «JONHON», а так же официальным дистрибьютором и эксклюзивным представителем в России производителя высокотехнологичных и надежных решений для передачи СВЧ сигналов «FORSTAR».



JONHON

«JONHON» (основан в 1970 г.)

Разъемы специального, военного и аэрокосмического назначения:

(Применяются в военной, авиационной, аэрокосмической, морской, железнодорожной, горно- и нефтедобывающей отраслях промышленности)

«FORSTAR» (основан в 1998 г.)

ВЧ соединители, коаксиальные кабели, кабельные сборки и микроволновые компоненты:

(Применяются в телекоммуникациях гражданского и специального назначения, в средствах связи, РЛС, а так же военной, авиационной и аэрокосмической отраслях промышленности).



Телефон: 8 (812) 309-75-97 (многоканальный)

Факс: 8 (812) 320-03-32

Электронная почта: ocean@oceanchips.ru

Web: <http://oceanchips.ru/>

Адрес: 198099, г. Санкт-Петербург, ул. Калинина, д. 2, корп. 4, лит. А