

THIS DRAWING IS UNPUBLISHED. RELEASED FOR PUBLICATION
 © COPYRIGHT BY TYCO ELECTRONICS CORPORATION. ALL RIGHTS RESERVED.

| LOC | DIST | REVISIONS | | | |
|-----|------|---------------------------|---------|-----|------|
| P | LTR | DESCRIPTION | DATE | DWN | APVD |
| | C13 | REVISED PER ECO-10-009056 | 09AUG10 | HMR | CR |

PHYSICAL PROPERTIES:

HOUSING MATERIAL: THERMOPLASTIC, PC
 FLAMABILITY: UL94V-0
 COLOR: BLACK

TERMINAL:

TERMINALS: BRASS, TIN PLATED
 SCREWS: 6-32 STEEL, NICKEL PLATED

MECHANICAL:

PITCH: .437
 WIRE RANGE: 14-22 AWG
 RECOMMENDED TIGHTENING TORQUE: 12IN-LB

ELECTRICAL PROPERTIES:

MAX CURRENT: 25A
 OPERATING VOLTAGE: 300V

ENVIRONMENTAL PROPERTIES:

OPERATING TEMP: -40°C TO 120°C

- 1 MARKED WITH WHITE INK APPROX AS SHOWN.
- 2 SEE FIGURE.
- 3 PRELIMINARY PART NUMBER.
- 4 TE LOGO LOCATED APPROXIMATE AREA SHOWN.

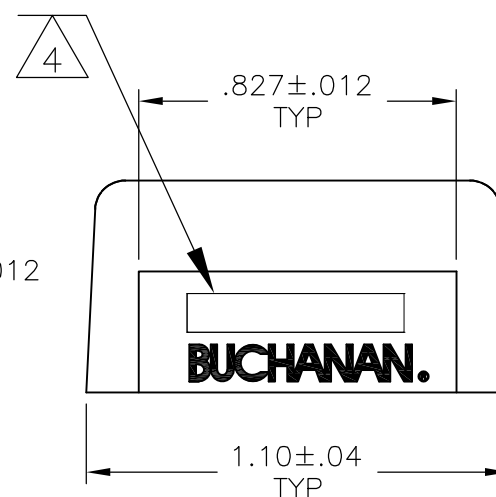
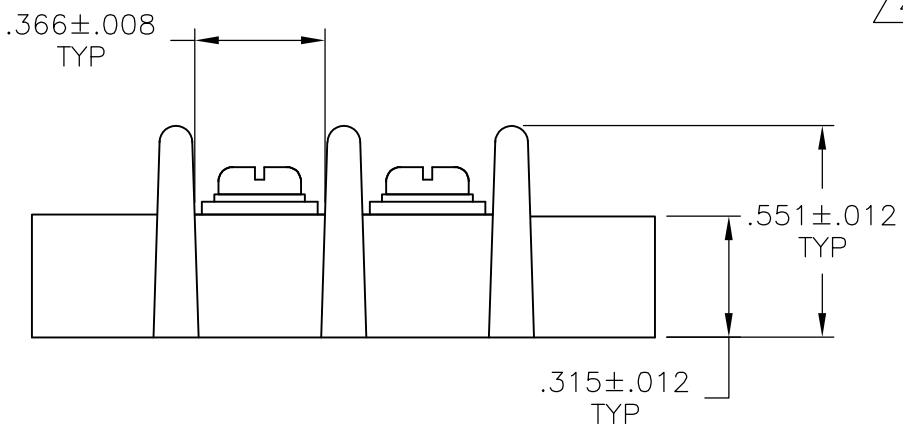
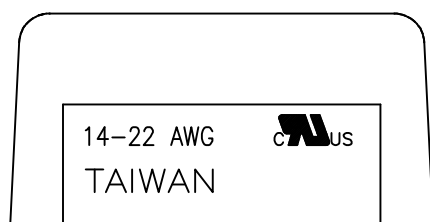
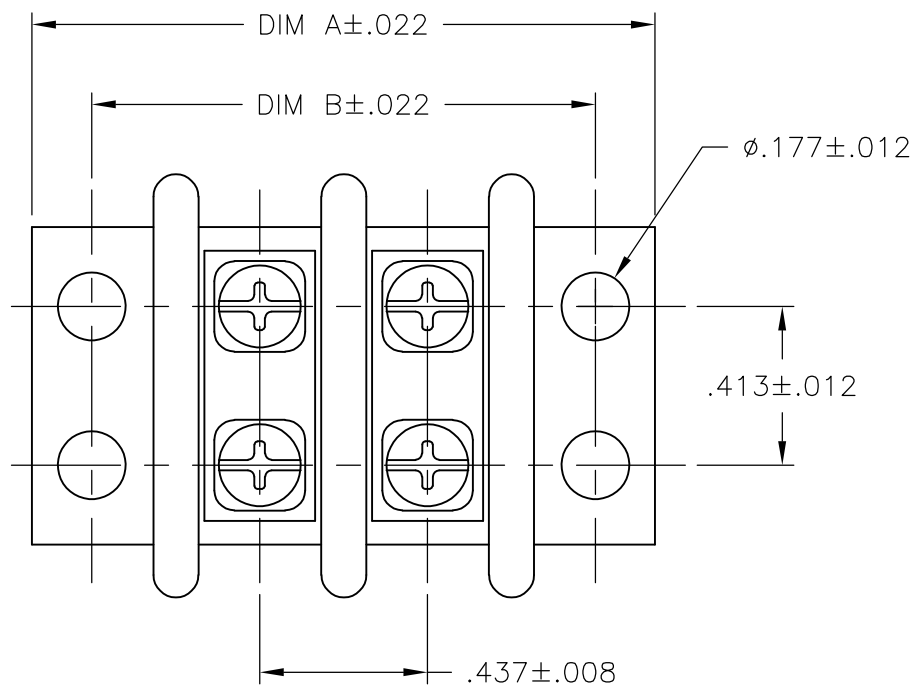

| | | | |
|--------|--------|-----------|--------------|
| 11.764 | 12.110 | 26 | 2-1546671-6 |
| 11.327 | 11.673 | 25 | 2-1546671-5 |
| 10.90 | 11.236 | 24 | 2-1546671-4 |
| 10.453 | 10.799 | 23 | 2-1546671-3 |
| 10.016 | 10.362 | 22 | 2-1546671-2 |
| 9.579 | 9.925 | 21 | 2-1546671-1 |
| 9.142 | 9.488 | 20 | 2-1546671-0 |
| 8.705 | 9.051 | 19 | 1-1546671-9 |
| 8.268 | 8.614 | 18 | 1-1546671-8 |
| 7.831 | 8.177 | 17 | 1-1546671-7 |
| 7.394 | 7.740 | 16 | 3-1546671-0 |
| 7.394 | 7.740 | 16 | 2-1546671-9 |
| 7.394 | 7.740 | 16 | 1-1546671-6 |
| 6.957 | 7.303 | 15 | 1-15464671-5 |
| 6.520 | 6.866 | 14 | 2-1546671-8 |
| 6.520 | 6.866 | 14 | 1-1546671-4 |
| 6.083 | 6.429 | 13 | 1-1546671-3 |
| 5.646 | 5.992 | 12 | 1-1546671-2 |
| 5.209 | 5.555 | 11 | 1-1546671-1 |
| 4.772 | 5.118 | 10 | 1-1546671-0 |
| 4.335 | 4.681 | 9 | 2-1546671-7 |
| 4.335 | 4.681 | 9 | 1546671-9 |
| 3.898 | 4.244 | 8 | 1546671-8 |
| 3.461 | 3.807 | 7 | 1546671-7 |
| 3.024 | 3.370 | 6 | 3-1546671-1 |
| 3.024 | 3.370 | 6 | 1546671-6 |
| 2.587 | 2.933 | 5 | 1546671-5 |
| 2.150 | 2.496 | 4 | 1546671-4 |
| 1.713 | 2.059 | 3 | 1546671-3 |
| 1.276 | 1.622 | 2 | 1546671-2 |
| DIM B | DIM A | NO OF POS | PART NUMBER |

| | | | | |
|---|--|-----------------------|---|-----------------|
| THIS DRAWING IS A CONTROLLED DOCUMENT. | | DWN S SCHEGEL 4/4/03 | Tyco Electronics Corporation Harrisburg, PA 17105-3608 | |
| DIMENSIONS: INCHES | | CHK C RICHARD 4/4/03 | NAME DOUBLE ROW BARRIER STRIP W/ WIRE CLAMP, .437 SPACING | |
| TOLERANCES UNLESS OTHERWISE SPECIFIED: | | APVD C RICHARD 4/4/03 | PRODUCT SPEC | |
| 0 PLC ± - 1 PLC ± - 2 PLC ± .01 3 PLC ± .005 4 PLC ± - ANGLES ± 2° | | APPLICATION SPEC | | |
| MATERIAL - | | WEIGHT - | SIZE A3 | CAGE CODE 00779 |
| FINISH - | | DRAWING NO C-1546671 | | RESTRICTED TO - |
| CUSTOMER DRAWING | | | SCALE NTS | SHEET 1 OF 3 |
| | | | REV C13 | |

THIS DRAWING IS UNPUBLISHED. RELEASED FOR PUBLICATION
 © COPYRIGHT BY TYCO ELECTRONICS CORPORATION. ALL RIGHTS RESERVED.

| | | | | | | | |
|-----|------|-----------|-----|-------------|------|-----|------|
| LOC | DIST | REVISIONS | | | | | |
| FT | 0 | P | LTR | DESCRIPTION | DATE | DWN | APVD |
| | | | | SEE SHEET 1 | | | |

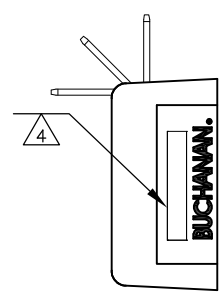
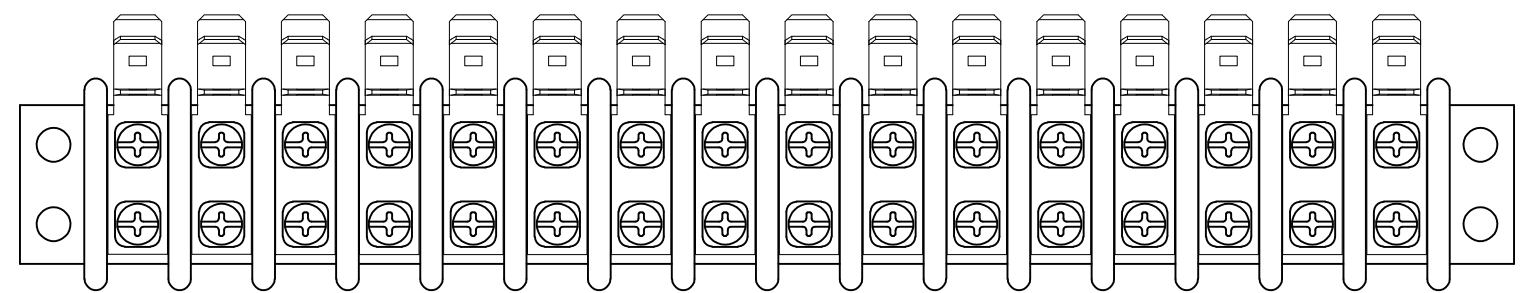
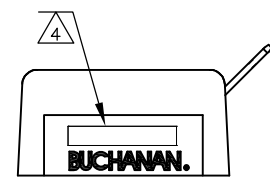
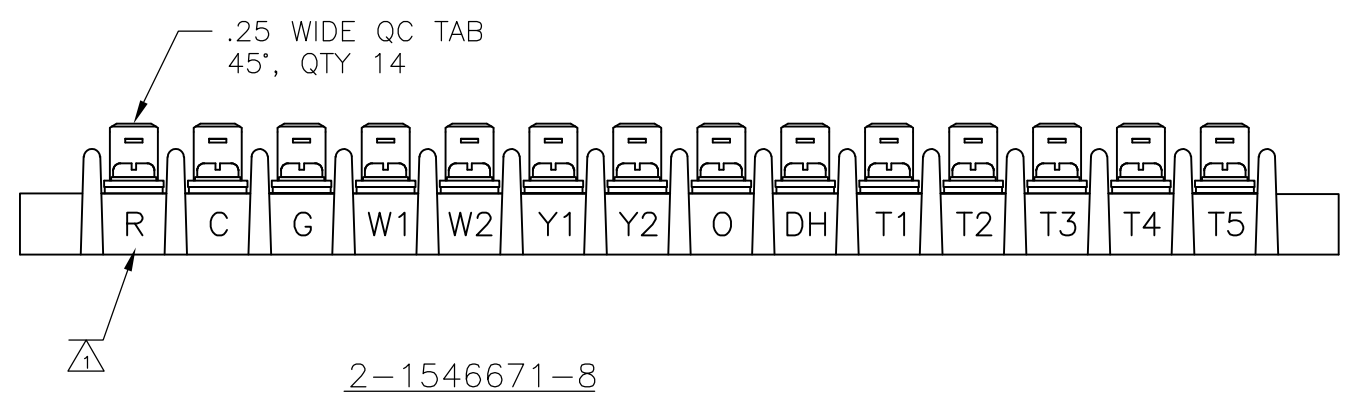
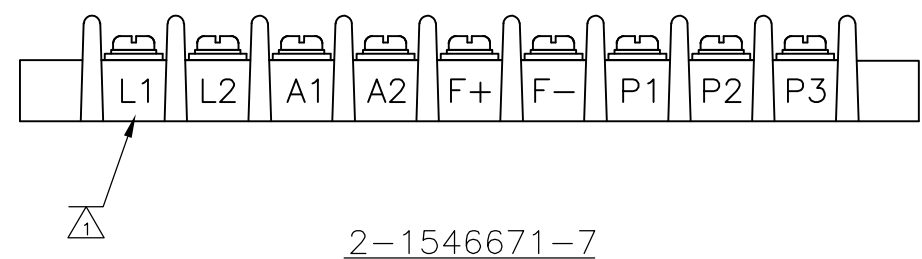

| | | | | | | | |
|---|--|------------------|-----------|---|---|------------|---------------|
| THIS DRAWING IS A CONTROLLED DOCUMENT. | | DWN | S SCHEGEL | 4/4/03 | Tyco Electronics Corporation Harrisburg, PA 17105-3608 | | |
| DIMENSIONS: INCHES | | CHK | C RICHARD | 4/4/03 | | | |
| | | APVD | C RICHARD | 4/4/03 | | | |
| TOLERANCES UNLESS OTHERWISE SPECIFIED: | | PRODUCT SPEC | | NAME | | | |
| 0 PLC ± - 1 PLC ± - 2 PLC ± .01 3 PLC ± .005 4 PLC ± - ANGLES ± 2° | | APPLICATION SPEC | | DOUBLE ROW BARRIER STRIP W/ WIRE CLAMP, .437 SPACING | | | |
| MATERIAL | | WEIGHT | | SIZE | CAGE CODE | DRAWING NO | RESTRICTED TO |
| - | | - | | A3 | 00779 | C-1546671 | - |
| CUSTOMER DRAWING | | | | SCALE | NTS | SHEET | 2 OF 3 |
| | | | | REV | | C13 | |

THIS DRAWING IS UNPUBLISHED.

RELEASED FOR PUBLICATION

© COPYRIGHT - BY TYCO ELECTRONICS CORPORATION.

ALL RIGHTS RESERVED.

LOC FT DIST 0

REVISIONS

| P | LTR | DESCRIPTION | DATE | DWN | APVD |
|---|-----|-------------|------|-----|------|
| - | - | SEE SHEET 1 | - | - | - |

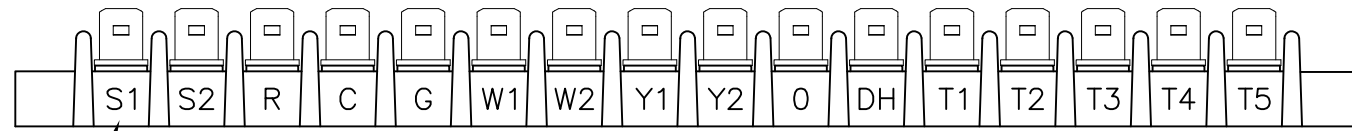
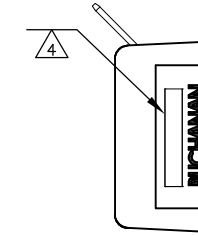
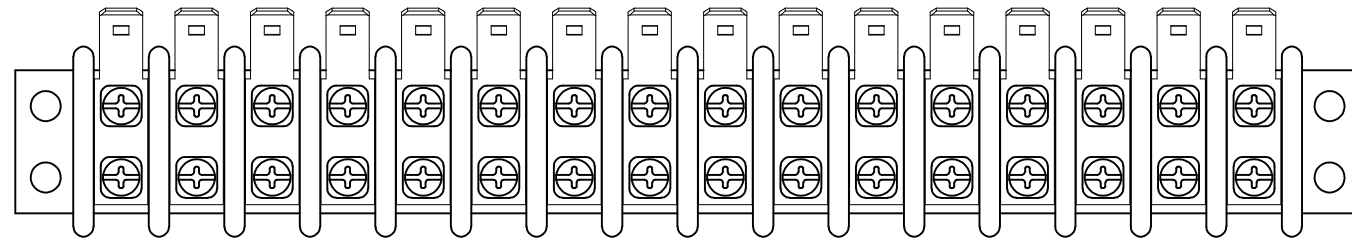

3-1546671-0

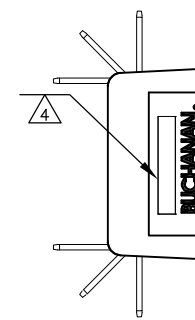
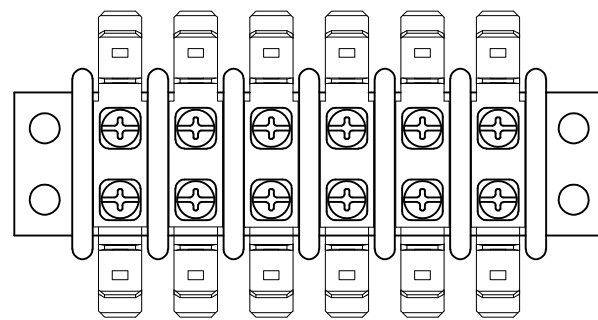
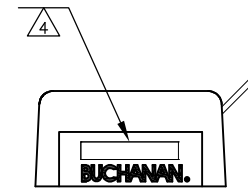

3-1546671-1

THIS DRAWING IS A CONTROLLED DOCUMENT.

DIMENSIONS:
INCHES

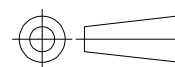

TOLERANCES UNLESS OTHERWISE SPECIFIED:

| | |
|--------|--------|
| 0 PLC | ± - |
| 1 PLC | ± - |
| 2 PLC | ± .01 |
| 3 PLC | ± .005 |
| 4 PLC | ± - |
| ANGLES | ± 2' |

MATERIAL

FINISH

DWN S SCHEGEL 4/4/03

CHK C RICHARD 4/4/03

APVD C RICHARD 4/4/03

PRODUCT SPEC

APPLICATION SPEC

WEIGHT -

CUSTOMER DRAWING



Tyco Electronics Corporation
Harrisburg, PA 17105-3608

NAME
DOUBLE ROW BARRIER STRIP W/ WIRE CLAMP,
.437 SPACING

| SIZE | CAGE CODE | DRAWING NO | RESTRICTED TO |
|------|-----------|------------|---------------|
| A3 | 00779 | C-1546671 | - |

| SCALE | SHEET | REV |
|-------|--------|-----|
| NTS | 3 OF 3 | C13 |

Компания «Океан Электроники» предлагает заключение долгосрочных отношений при поставках импортных электронных компонентов на взаимовыгодных условиях!

Наши преимущества:

- Поставка оригинальных импортных электронных компонентов напрямую с производств Америки, Европы и Азии, а так же с крупнейших складов мира;
- Широкая линейка поставок активных и пассивных импортных электронных компонентов (более 30 млн. наименований);
- Поставка сложных, дефицитных, либо снятых с производства позиций;
- Оперативные сроки поставки под заказ (от 5 рабочих дней);
- Экспресс доставка в любую точку России;
- Помощь Конструкторского Отдела и консультации квалифицированных инженеров;
- Техническая поддержка проекта, помощь в подборе аналогов, поставка прототипов;
- Поставка электронных компонентов под контролем ВП;
- Система менеджмента качества сертифицирована по Международному стандарту ISO 9001;
- При необходимости вся продукция военного и аэрокосмического назначения проходит испытания и сертификацию в лаборатории (по согласованию с заказчиком);
- Поставка специализированных компонентов военного и аэрокосмического уровня качества (Xilinx, Altera, Analog Devices, Intersil, Interpoint, Microsemi, Actel, Aeroflex, Peregrine, VPT, Syfer, Eurofarad, Texas Instruments, MS Kennedy, Miteq, Cobham, E2V, MA-COM, Hittite, Mini-Circuits, General Dynamics и др.);

Компания «Океан Электроники» является официальным дистрибьютором и эксклюзивным представителем в России одного из крупнейших производителей разъемов военного и аэрокосмического назначения «JONHON», а так же официальным дистрибьютором и эксклюзивным представителем в России производителя высокотехнологичных и надежных решений для передачи СВЧ сигналов «FORSTAR».



JONHON

«JONHON» (основан в 1970 г.)

Разъемы специального, военного и аэрокосмического назначения:

(Применяются в военной, авиационной, аэрокосмической, морской, железнодорожной, горно- и нефтедобывающей отраслях промышленности)

«FORSTAR» (основан в 1998 г.)

ВЧ соединители, коаксиальные кабели, кабельные сборки и микроволновые компоненты:

(Применяются в телекоммуникациях гражданского и специального назначения, в средствах связи, РЛС, а так же военной, авиационной и аэрокосмической отраслях промышленности).



Телефон: 8 (812) 309-75-97 (многоканальный)

Факс: 8 (812) 320-03-32

Электронная почта: ocean@oceanchips.ru

Web: <http://oceanchips.ru/>

Адрес: 198099, г. Санкт-Петербург, ул. Калинина, д. 2, корп. 4, лит. А