

SMD Power Inductor CDH115



Halogen Free



Description

- Ferrite drum core construction.
- Magnetically unshielded.
- L × W × H: 11.2 × 11.2 × 5.2 mm Max.
- Product weight: 1.6g(Ref.)
- Moisture Sensitivity Level: 1
- RoHS compliance.
- Halogen Free available.

Environmental Data

- Operating temperature range: -40°C~+100°C (including coil's self temperature rise)
- Storage temperature range: -40°C~+100°C
- Solder reflow temperature: 260 °C peak.

Packaging

- Carrier tape and reel packaging.
- 12.9" diameter reel
- 500pcs per reel

Applications

- Ideally used in Notebook PC ,DVD, LCD TV ,Game machine, Projector etc as DC-DC converter inductors.

Dimension - [mm]

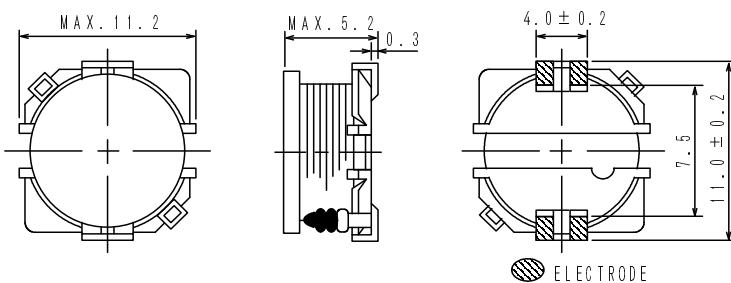

Land pattern and Schematics - [mm]

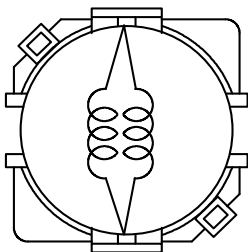
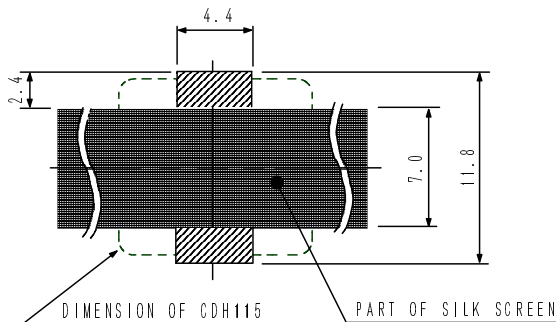

10 μ H ~ 33 μ H

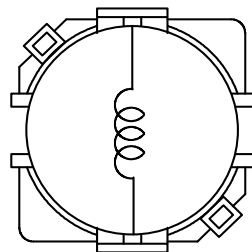

39 μ H ~ 470 μ H

SMD Power Inductor CDH115



Electrical Characteristics

| Part Name | Stamp | Inductance (μ H) [within] ※1 | D.C.R.(Ω) Max. (Typ.) (at 20°C) | Rated Current (A) ※2 |
|----------------|-------|---|--|-------------------------|
| CDH115NP-100MC | 100 | 10 \pm 20% | 28m(22m) | 3.00 |
| CDH115NP-120MC | 120 | 12 \pm 20% | 33m(25m) | 2.80 |
| CDH115NP-150MC | 150 | 15 \pm 20% | 39m(30m) | 2.50 |
| CDH115NP-180LC | 180 | 18 \pm 15% | 49m(38m) | 2.25 |
| CDH115NP-220LC | 220 | 22 \pm 15% | 60m(46m) | 2.10 |
| CDH115NP-270LC | 270 | 27 \pm 15% | 70m(54m) | 1.84 |
| CDH115NP-330LC | 330 | 33 \pm 15% | 82m(63m) | 1.68 |
| CDH115NP-390KC | 390 | 39 \pm 10% | 0.11(85m) | 1.52 |
| CDH115NP-470KC | 470 | 47 \pm 10% | 0.13(0.10) | 1.36 |
| CDH115NP-560KC | 560 | 56 \pm 10% | 0.14(0.11) | 1.28 |
| CDH115NP-680KC | 680 | 68 \pm 10% | 0.16(0.12) | 1.20 |
| CDH115NP-820KC | 820 | 82 \pm 10% | 0.21(0.16) | 1.04 |
| CDH115NP-101KC | 101 | 100 \pm 10% | 0.26(0.20) | 0.96 |
| CDH115NP-121KC | 121 | 120 \pm 10% | 0.29(0.22) | 0.88 |
| CDH115NP-151KC | 151 | 150 \pm 10% | 0.40(0.31) | 0.76 |
| CDH115NP-181KC | 181 | 180 \pm 10% | 0.45(0.35) | 0.72 |
| CDH115NP-221KC | 221 | 220 \pm 10% | 0.53(0.40) | 0.66 |
| CDH115NP-271KC | 271 | 270 \pm 10% | 0.73(0.56) | 0.59 |
| CDH115NP-331KC | 331 | 330 \pm 10% | 0.84(0.65) | 0.53 |
| CDH115NP-391KC | 391 | 390 \pm 10% | 1.10(0.84) | 0.48 |
| CDH115NP-471KC | 471 | 470 \pm 10% | 1.24(0.96) | 0.45 |

※1. Inductance measuring condition: at 1kHz.

※2. Rated current: The DC current at which the inductance decreases to 90 % of it's initial value or when $\Delta t=40^{\circ}\text{C}$, whichever is lower ($T_a=20^{\circ}\text{C}$)

SMD Power Inductor CDH115



Saturation Current & Temperature Rise Graph

— L (20°C) — L (100°C) — ΔT

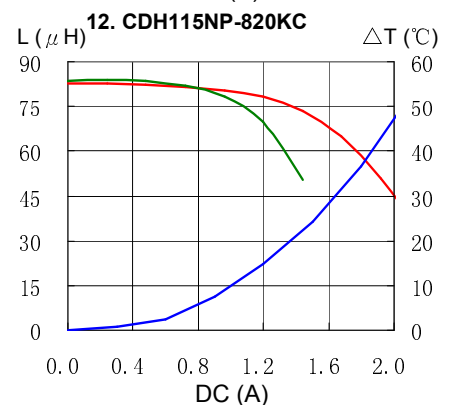
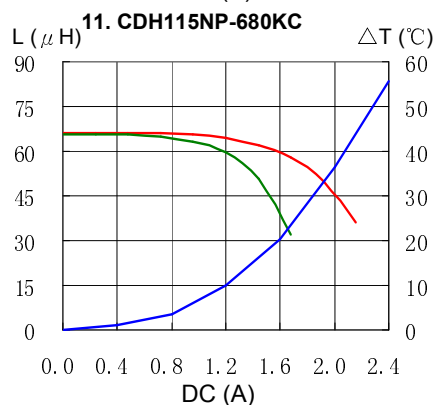
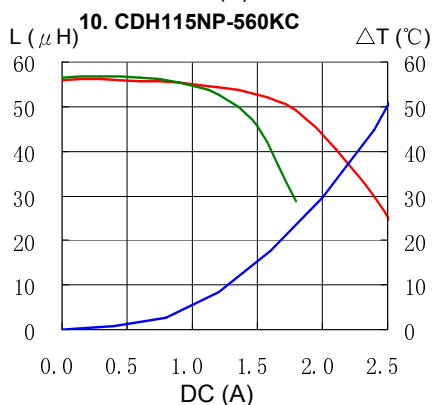
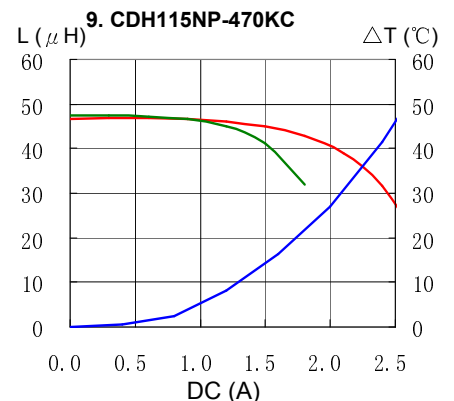
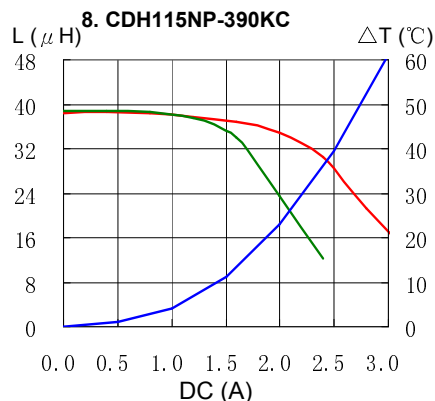
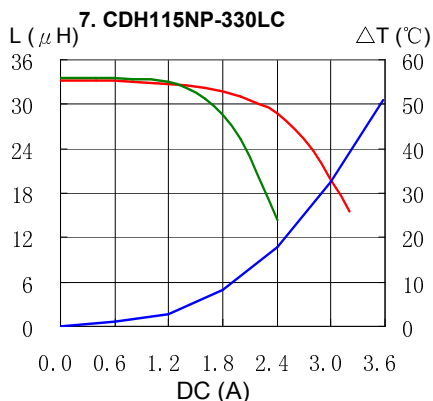
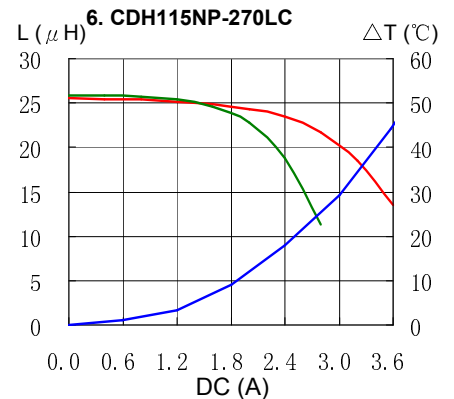
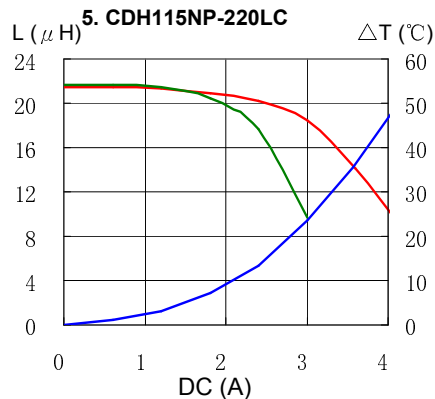
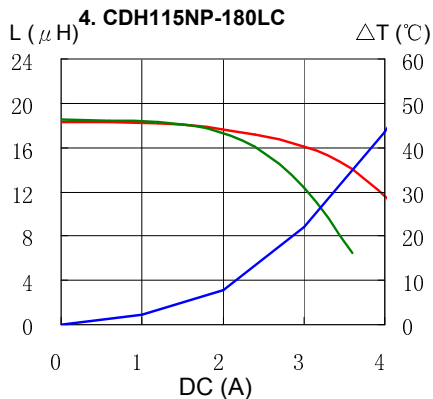
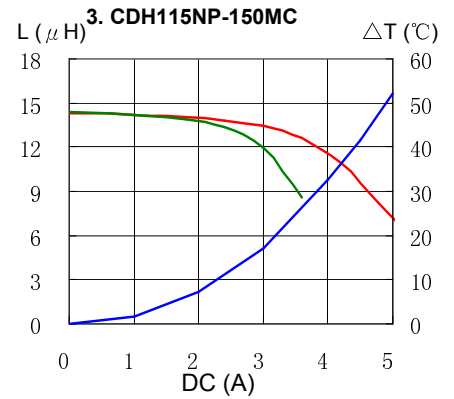
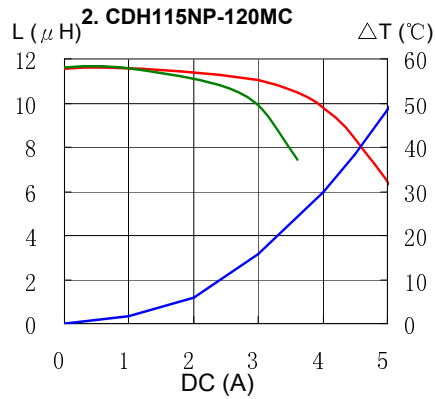
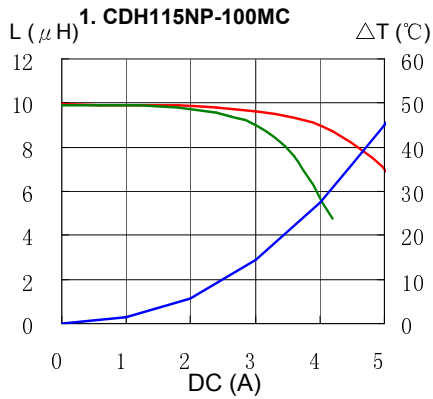

SMD Power Inductor CDH115



Saturation Current & Temperature Rise Graph

— L (20°C) — L (100°C) — ΔT

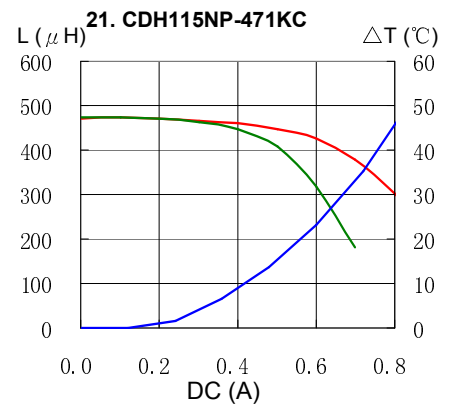
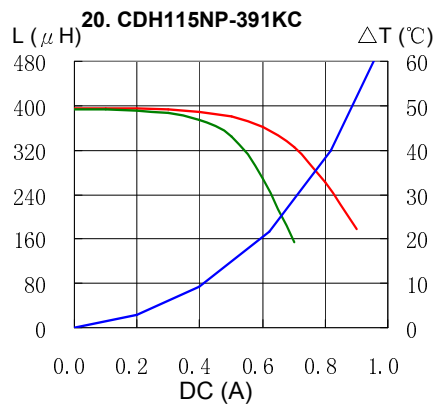
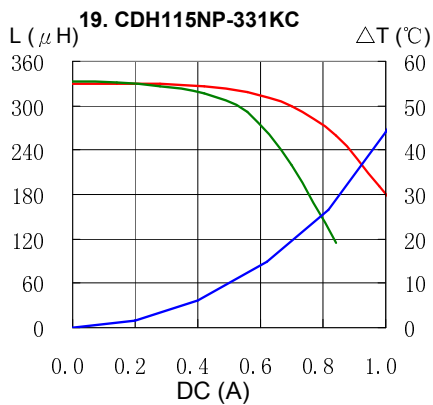
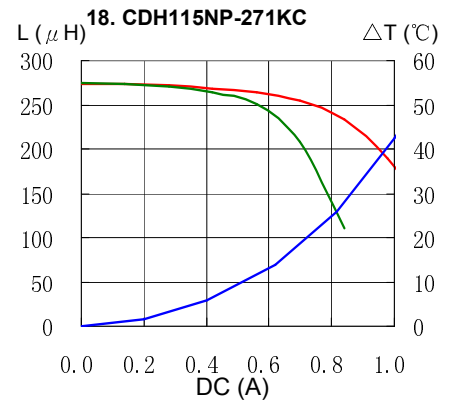
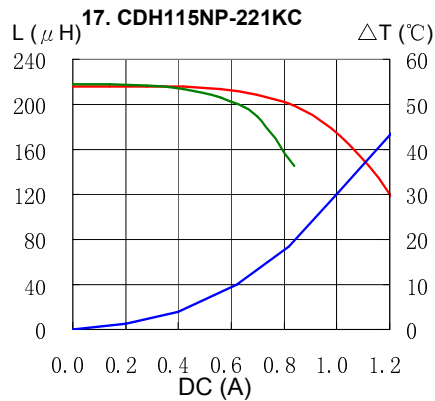
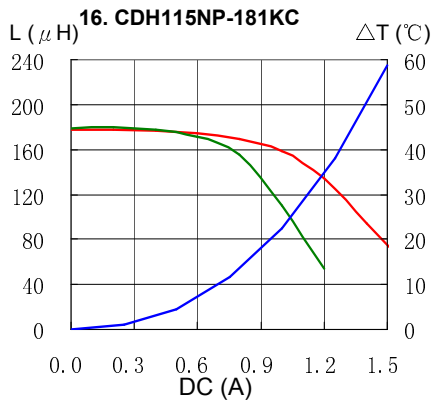
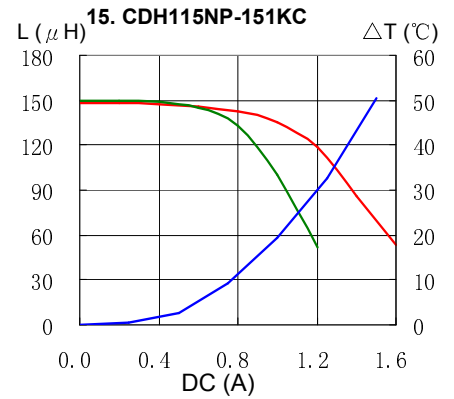
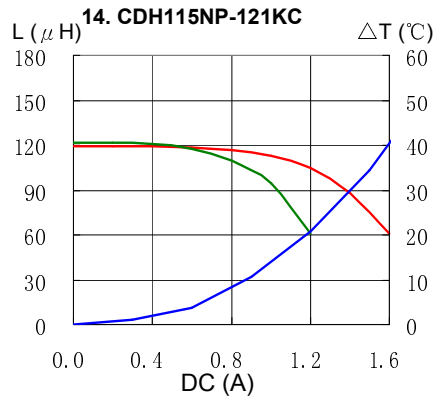
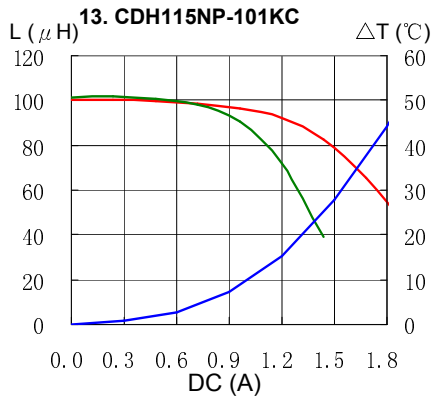

SMD Power Inductor CDH115



Solder Reflow Condition



Please refer to the sales offices on our website - <http://www.sumida.com>

Hong Kong

Tel.+852-2880-6688
FAX.+852-2565-9600
sales@hk.sumida.com

Tokyo

Tel.+81-3-5202-7112
FAX.+81-3-5202-7105
sales@jp.sumida.com

Chicago

Tel.+1-847-545-6700
FAX. +1-847-545-6720
sales@us.sumida.com

Shanghai

Tel.+86-021-5836-3299
FAX.+86-021-5836-3266
shanghai.sales@cn.sumida.com

Seoul

Tel.+82-2-6237-0777
FAX.+82-2-6237-0778
sales@kr.sumida.com

Oberzell

Tel.+49-8591-937-0
FAX. +49-8591-937-103
contact@sumida-eu.com

Shenzhen

Tel.+86-755-8291-0228
FAX.+86-755-8291-0338
shenzhen.sales@cn.sumida.com

Singapore

Tel.+65-6296-3388
FAX.+65-6296-3390
sales@sg.sumida.com

Neumarkt

Tel.+49-9181-4509-110
FAX. +49-9181-4509-310
infocomp@eu.sumida.com

Taipei

Tel.+886-2-8751-2737
FAX.+886-2-8751-2738
sales@tw.sumida.com

San Jose

Tel.+1-408-321-9660
FAX.+1-408-321-9308
sales@us.sumida.com

Компания «Океан Электроники» предлагает заключение долгосрочных отношений при поставках импортных электронных компонентов на взаимовыгодных условиях!

Наши преимущества:

- Поставка оригинальных импортных электронных компонентов напрямую с производств Америки, Европы и Азии, а так же с крупнейших складов мира;
- Широкая линейка поставок активных и пассивных импортных электронных компонентов (более 30 млн. наименований);
- Поставка сложных, дефицитных, либо снятых с производства позиций;
- Оперативные сроки поставки под заказ (от 5 рабочих дней);
- Экспресс доставка в любую точку России;
- Помощь Конструкторского Отдела и консультации квалифицированных инженеров;
- Техническая поддержка проекта, помощь в подборе аналогов, поставка прототипов;
- Поставка электронных компонентов под контролем ВП;
- Система менеджмента качества сертифицирована по Международному стандарту ISO 9001;
- При необходимости вся продукция военного и аэрокосмического назначения проходит испытания и сертификацию в лаборатории (по согласованию с заказчиком);
- Поставка специализированных компонентов военного и аэрокосмического уровня качества (Xilinx, Altera, Analog Devices, Intersil, Interpoint, Microsemi, Actel, Aeroflex, Peregrine, VPT, Syfer, Eurofarad, Texas Instruments, MS Kennedy, Miteq, Cobham, E2V, MA-COM, Hittite, Mini-Circuits, General Dynamics и др.);

Компания «Океан Электроники» является официальным дистрибьютором и эксклюзивным представителем в России одного из крупнейших производителей разъемов военного и аэрокосмического назначения «JONHON», а так же официальным дистрибьютором и эксклюзивным представителем в России производителя высокотехнологичных и надежных решений для передачи СВЧ сигналов «FORSTAR».



JONHON

«JONHON» (основан в 1970 г.)

Разъемы специального, военного и аэрокосмического назначения:

(Применяются в военной, авиационной, аэрокосмической, морской, железнодорожной, горно- и нефтедобывающей отраслях промышленности)

«FORSTAR» (основан в 1998 г.)

ВЧ соединители, коаксиальные кабели, кабельные сборки и микроволновые компоненты:

(Применяются в телекоммуникациях гражданского и специального назначения, в средствах связи, РЛС, а так же военной, авиационной и аэрокосмической отраслях промышленности).



Телефон: 8 (812) 309-75-97 (многоканальный)

Факс: 8 (812) 320-03-32

Электронная почта: ocean@oceanchips.ru

Web: <http://oceanchips.ru/>

Адрес: 198099, г. Санкт-Петербург, ул. Калинина, д. 2, корп. 4, лит. А