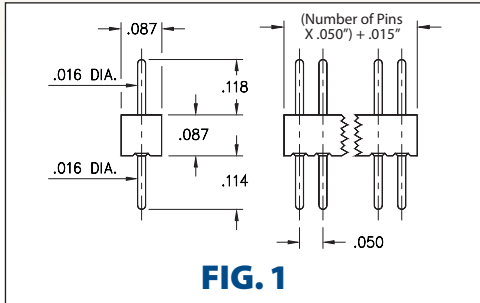
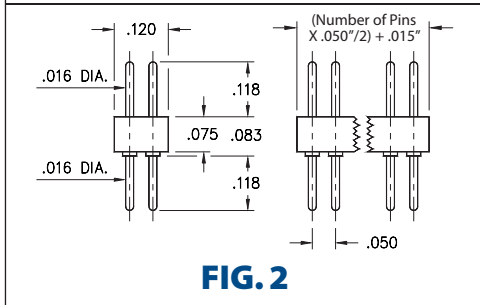


# INTERCONNECTS

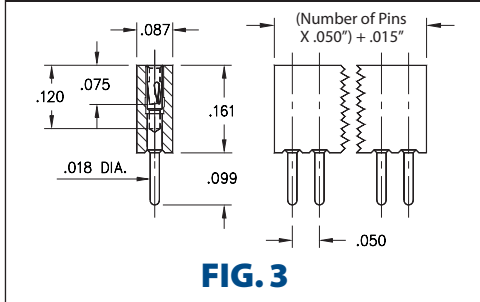
## SERIES 850, 851, 852, 853 • .050" GRID HEADERS AND SOCKETS • SINGLE AND DOUBLE ROW STRIPS



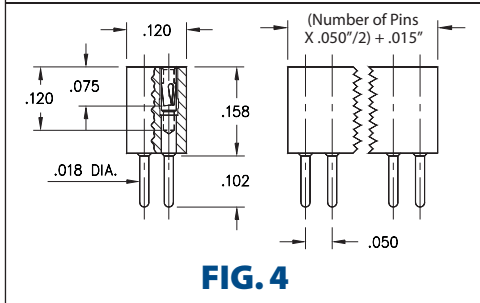
**FIG. 1**



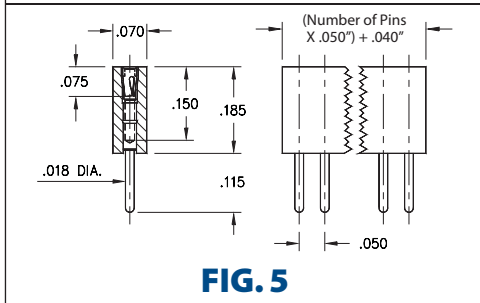
**FIG. 2**



**FIG. 3**

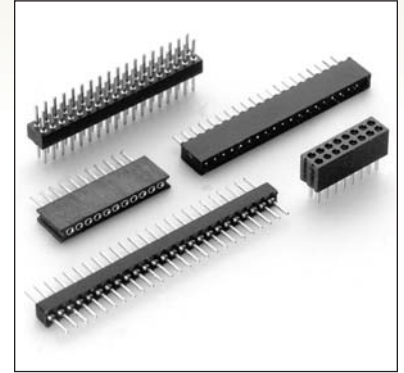


**FIG. 4**














**FIG. 5**

- Series 850, 851, 852, 853 single and double row interconnects have .050" pin spacing and permit board stacking as low as .248"
- Pin headers have .016" dia. pins (MM #4006-0) See page 208 for details
- MM #0467 and MM #4890 receptacles use Hi-Rel, 3-finger BeCu #11 contact rated at 3 amps. (#11 contact accepts pin diameters from .015"-.020"). See pages 158 and 160 for details
- Insulators are high temperature thermoplastic, suitable for all soldering operations



### ORDERING INFORMATION

|  |                         |  |              |  |              |
|--|-------------------------|--|--------------|--|--------------|
| <b>FIG. 1</b>  | <b>Series 850...001</b> | <b>Single Row .087" Profile Pin Header</b>   |              |  |              |
|  |                         | 850-XX-0__-10-001000<br>Specify number of pins    01-50                                  |              |  |              |
| <b>FIG. 2</b>  | <b>Series 852...001</b> | <b>Double Row .083" Profile Pin Header</b>   |              |  |              |
|  |                         | 852-XX-__-10-001000<br>Specify number of pins    002-100                                 |              |  |              |
|                 |                         |      |              |     |              |
| <b>SPECIFY PLATING CODE XX=</b>  |                         | 10  | 90           | 40  |              |
| Pin Plating     |                         | 10 μ" Au   | 200 μ" Sn/Pb | 200 μ" Sn  |              |
| <b>FIG. 3</b>  | <b>Series 851...001</b> | <b>Single Row .161" Profile Socket</b>   |              |  |              |
|  |                         | 851-XX-0__-10-001000<br>Specify number of pins    01-50                                  |              |  |              |
| <b>FIG. 4</b>  | <b>Series 853...001</b> | <b>Double Row .161" Profile Socket</b>   |              |  |              |
|  |                         | 853-XX-__-10-001000<br>Specify number of pins    002-100                                 |              |  |              |
| <b>FIG. 5</b>  | <b>Series 851...002</b> | <b>Single Row .185" Profile Socket</b>   |              |  |              |
|  |                         | 851-XX-0__-10-002000<br>Specify number of pins    01-77                                  |              |  |              |
|                 |                         |      |              |     |              |
| <b>SPECIFY PLATING CODE XX=</b>  |                         |  | 91           | 93   | 99           |
| Sleeve (Pin)    |                         |  | 200 μ" Sn/Pb | 200 μ" Sn/Pb   | 200 μ" Sn/Pb |
| Contact (Clip)  |                         |  | 10 μ" Au     | 30 μ" Au   | 100 μ" Sn/Pb |
|  |                         |  |              | 10 μ" Au   | 30 μ" Au     |



Компания «Океан Электроники» предлагает заключение долгосрочных отношений при поставках импортных электронных компонентов на взаимовыгодных условиях!

Наши преимущества:

- Поставка оригинальных импортных электронных компонентов напрямую с производств Америки, Европы и Азии, а так же с крупнейших складов мира;
- Широкая линейка поставок активных и пассивных импортных электронных компонентов (более 30 млн. наименований);
- Поставка сложных, дефицитных, либо снятых с производства позиций;
- Оперативные сроки поставки под заказ (от 5 рабочих дней);
- Экспресс доставка в любую точку России;
- Помощь Конструкторского Отдела и консультации квалифицированных инженеров;
- Техническая поддержка проекта, помощь в подборе аналогов, поставка прототипов;
- Поставка электронных компонентов под контролем ВП;
- Система менеджмента качества сертифицирована по Международному стандарту ISO 9001;
- При необходимости вся продукция военного и аэрокосмического назначения проходит испытания и сертификацию в лаборатории (по согласованию с заказчиком);
- Поставка специализированных компонентов военного и аэрокосмического уровня качества (Xilinx, Altera, Analog Devices, Intersil, Interpoint, Microsemi, Actel, Aeroflex, Peregrine, VPT, Syfer, Eurofarad, Texas Instruments, MS Kennedy, Miteq, Cobham, E2V, MA-COM, Hittite, Mini-Circuits, General Dynamics и др.);

Компания «Океан Электроники» является официальным дистрибьютором и эксклюзивным представителем в России одного из крупнейших производителей разъемов военного и аэрокосмического назначения «JONHON», а так же официальным дистрибьютором и эксклюзивным представителем в России производителя высокотехнологичных и надежных решений для передачи СВЧ сигналов «FORSTAR».



## JONHON

«JONHON» (основан в 1970 г.)

Разъемы специального, военного и аэрокосмического назначения:

(Применяются в военной, авиационной, аэрокосмической, морской, железнодорожной, горно- и нефтедобывающей отраслях промышленности)

«FORSTAR» (основан в 1998 г.)

ВЧ соединители, коаксиальные кабели, кабельные сборки и микроволновые компоненты:

(Применяются в телекоммуникациях гражданского и специального назначения, в средствах связи, РЛС, а так же военной, авиационной и аэрокосмической отраслях промышленности).



Телефон: 8 (812) 309-75-97 (многоканальный)

Факс: 8 (812) 320-03-32

Электронная почта: [ocean@oceanchips.ru](mailto:ocean@oceanchips.ru)

Web: <http://oceanchips.ru/>

Адрес: 198099, г. Санкт-Петербург, ул. Калинина, д. 2, корп. 4, лит. А