



Heyco® Quick Connect Terminals

See pages 8-13 & 8-14 for mating Quick Connect Females.

For Heyco Applicators, see page 8-59

Male Terminal Tabs - .032 gauge

- All terminals feature a **rectangular “locking tab”** in center for added **strain relief** and **support** when inserted into Female connector.
- Heyco Terminals meet all your application needs with **solder**, **crimp**, and **dual male** connections.
- For schematic drawings see opposite page.
- DFARS Compliant

| Crimp? | Ref Dwg | PART DATA | | | PART NO. | APPLICATION TOOLING* | | | | |
|-------------------------------|---------|--------------------|-----------------------|-------------|-------------|----------------------|---------------|-------------|-------|--|
| | | Overall Length in. | AWG Range | Material | | Die** | Feeds | Crimp Punch | Anvil | |
| Solder Connection Tabs | | | | | | | | | | |
| No | 4810 | .65 | Short | Brass | 4810 | - | Bulk | - | - | |
| | 4833 | .72 | Solder | Brass | 4833 | - | Right to Left | - | - | |
| | 8211 | .73 | Solder | Brass | 8211 | - | Bulk | - | - | |
| | 4800 | .81 | Solder | Brass | 4800 | - | Bulk | - | - | |
| Yes† | 8044 | 1.12 | Solder | Brass | 8044 | - | Bulk | - | - | |
| | 8040 | 1.61 | Solder | Brass | 8040 | - | Bulk | - | - | |
| Crimp Connection Tabs | | | | | | | | | | |
| Yes | 4836 | .64 | 90° Angle Crimp 18-16 | Brass | 4836 | 0624 | Right to Left | OK24 | OK25 | |
| | 4838 | .71 | 26-18 | Brass | 4838 | 4838UXX5 | Left to Right | C458 | C463 | |
| | 4820 | .81 | 18-16 | Brass | 4820 | - | Bulk | - | - | |
| Brass | | | | 4834 | 4834UXX5 | Left to Right | C460 | C465 | | |
| Dual Connection Tabs | | | | | | | | | | |
| No | 4830 | .83 | Dual | Brass | 4830 | - | Bulk | - | - | |

* Heyco high volume Application Tooling, designed for 3-5 ton presses - see page 8-59.

Heyco Mini Applicators, designed for 1.5-3 ton bench top presses, are available for Part Nos. 4834, 4835 & 4848 only. See page 8-59.

** “XX” represents Wire Gauge. Please specify Wire Gauge when ordering.

† Hook crimp located at the quick connect tab end of Terminal

Quick Specs

Materials

Alloy 260 Brass (70% Cu, 30% Zn. Higher Cu content resists dezincification)

“Stay Connected” with



Power Components

a PennEngineering® Company

Heyco® Quick Connect Terminals

Male Terminal Tabs - .032 gauge – Schematic Drawings

Solder Connection Tabs

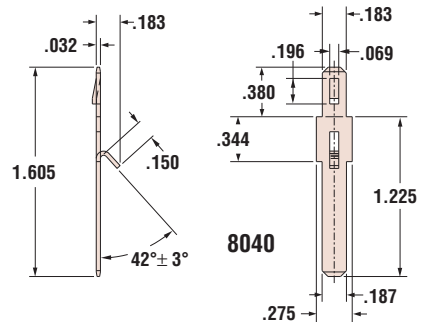
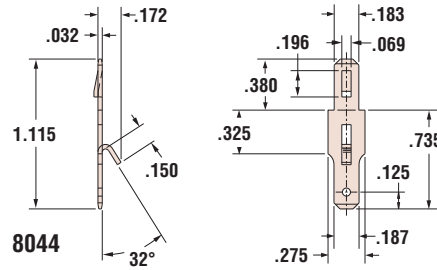
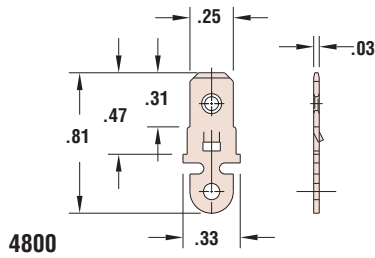
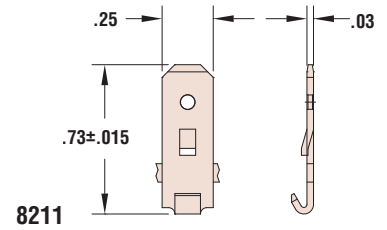
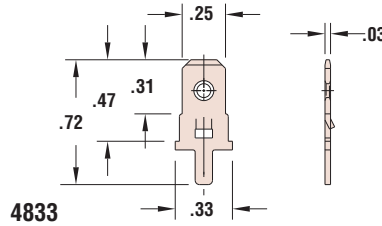
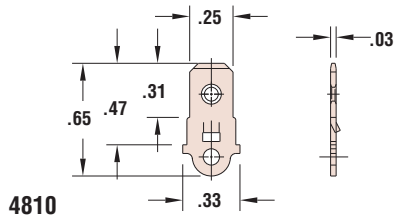

Crimp Connection Tabs

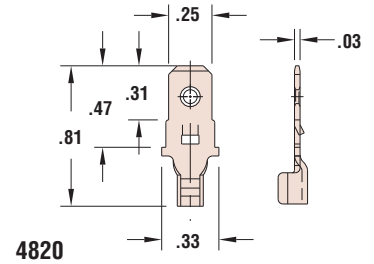
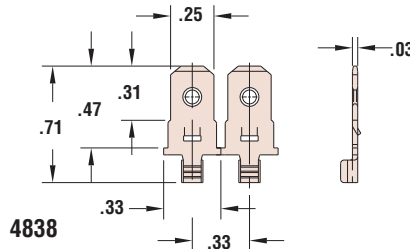
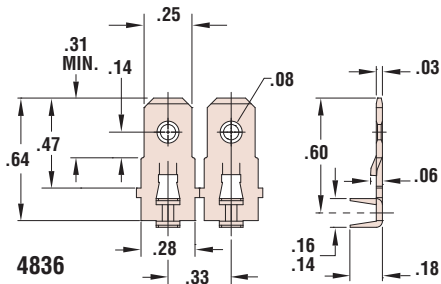

Dual Connection Tabs

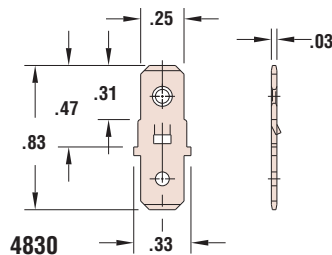

Materials

Alloy 260 Brass (70% Cu, 30% Zn. Higher Cu content resists dezincification)

Quick
Specs

Компания «Океан Электроники» предлагает заключение долгосрочных отношений при поставках импортных электронных компонентов на взаимовыгодных условиях!

Наши преимущества:

- Поставка оригинальных импортных электронных компонентов напрямую с производств Америки, Европы и Азии, а так же с крупнейших складов мира;
- Широкая линейка поставок активных и пассивных импортных электронных компонентов (более 30 млн. наименований);
- Поставка сложных, дефицитных, либо снятых с производства позиций;
- Оперативные сроки поставки под заказ (от 5 рабочих дней);
- Экспресс доставка в любую точку России;
- Помощь Конструкторского Отдела и консультации квалифицированных инженеров;
- Техническая поддержка проекта, помощь в подборе аналогов, поставка прототипов;
- Поставка электронных компонентов под контролем ВП;
- Система менеджмента качества сертифицирована по Международному стандарту ISO 9001;
- При необходимости вся продукция военного и аэрокосмического назначения проходит испытания и сертификацию в лаборатории (по согласованию с заказчиком);
- Поставка специализированных компонентов военного и аэрокосмического уровня качества (Xilinx, Altera, Analog Devices, Intersil, Interpoint, Microsemi, Actel, Aeroflex, Peregrine, VPT, Syfer, Eurofarad, Texas Instruments, MS Kennedy, Miteq, Cobham, E2V, MA-COM, Hittite, Mini-Circuits, General Dynamics и др.);

Компания «Океан Электроники» является официальным дистрибьютором и эксклюзивным представителем в России одного из крупнейших производителей разъемов военного и аэрокосмического назначения «JONHON», а так же официальным дистрибьютором и эксклюзивным представителем в России производителя высокотехнологичных и надежных решений для передачи СВЧ сигналов «FORSTAR».



JONHON

«JONHON» (основан в 1970 г.)

Разъемы специального, военного и аэрокосмического назначения:

(Применяются в военной, авиационной, аэрокосмической, морской, железнодорожной, горно- и нефтедобывающей отраслях промышленности)

«FORSTAR» (основан в 1998 г.)

ВЧ соединители, коаксиальные кабели, кабельные сборки и микроволновые компоненты:

(Применяются в телекоммуникациях гражданского и специального назначения, в средствах связи, РЛС, а так же военной, авиационной и аэрокосмической отраслях промышленности).



Телефон: 8 (812) 309-75-97 (многоканальный)

Факс: 8 (812) 320-03-32

Электронная почта: ocean@oceanchips.ru

Web: <http://oceanchips.ru/>

Адрес: 198099, г. Санкт-Петербург, ул. Калинина, д. 2, корп. 4, лит. А