

WiFi + GPS Combinational External Antenna

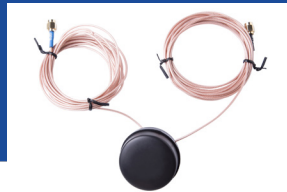

AEACBK046014-C2WG



ESD Sensitive



Ø46.6 x 14.5 mm
RoHS/RoHS II Compliant

MSL = N/A: NOT APPLICABLE

FEATURES

- IP67 Dust and Waterproof
- 1574.42MHz/2450MHz/5500MHz frequencies
- LNA Gain up to 20dBi+/-2dB
- VSWR ≤ 1.5/2.5 for GPS/WiFi
- RHCP/Linear polarization for GPS/WiFi

APPLICATIONS

- GPS/GLONASS
- WiFi/Bluetooth/Zigbee,
- ISM devices
- Use on outdoor and indoor assets
- M2M
- Telematics
- Commercial vehicles/ Fleet management
- Remote Technology/Monitoring

ELECTRICAL SPECIFICATIONS

Parameters	Min.	Typ.	Max.	Units	Note
Frequency		1575.42 ± 3MHz		MHz	
Bandwidth		CF ± 4MHz		MHz	
VSWR			1.5		
Polarization		RHCP			(Right Hand Circular Polarization)
Impedance		50		Ω	
Gain		0		dBi	(Zenith)
Operating Temperature	-40		+85	°C	
Input Power			10	W	

LOW NOISE AMPLIFIER (LNA)

Parameters	Min.	Typ.	Max.	Units	Note
DC Voltage		3.3		V	
Gain		20±2dB		dB	
Output VSWR			2.0		
Noise Figure			1.5	dB	
DC current			10	mA	

Wifi ANTENNA

Parameters	Min.	Typ.	Max.	Units	Note
Frequency Range		2400~2483.5/4800~5825		MHz	
VSWR			2.5		
Polarization Model		Linear			
Impedance		50		Ω	
Gain		2		dBi	(Zenith)
Operating Temperature	-40		+85	°C	
Input Power			10	W	

WiFi + GPS Combinational External Antenna

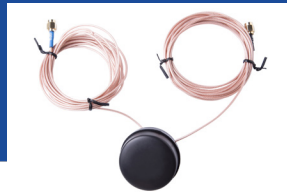

AEACBK046014-C2WG



ESD Sensitive



Ø46.6 x 14.5 mm
RoHS/RoHS II Compliant

MSL = N/A: NOT APPLICABLE

RETURN - LOSS CHARACTERISTICS

RETURN - LOSS CHARACTERISTICS

GPS S11 Return Loss

WiFi S11 Return Loss

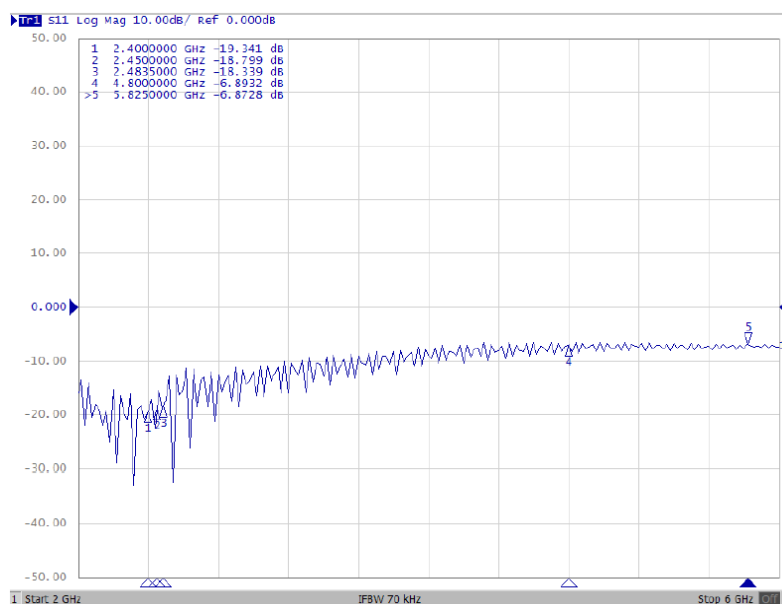
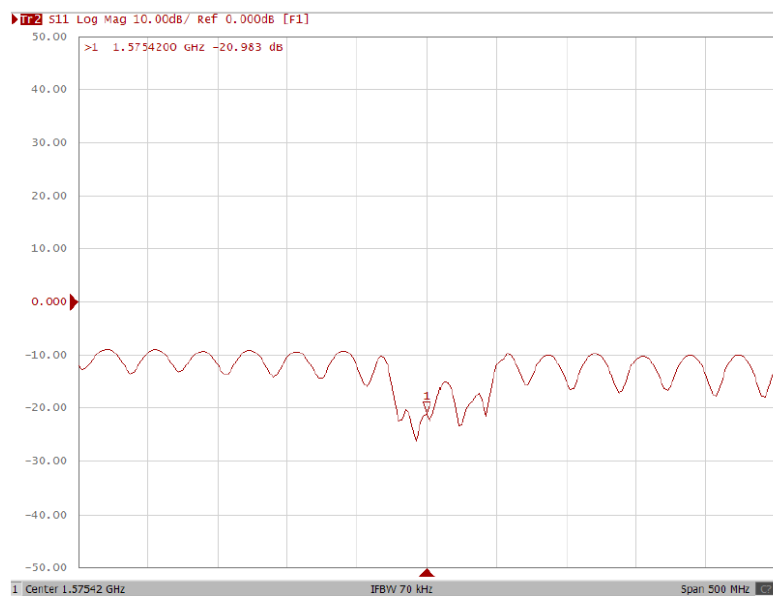

RADIATION PATTERNS

GPS Antenna 2D Patterns

XY Plane

XZ Plane

YZ Plane

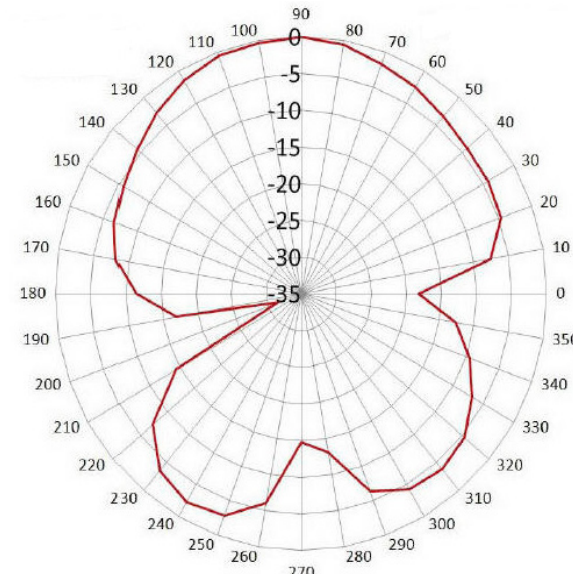
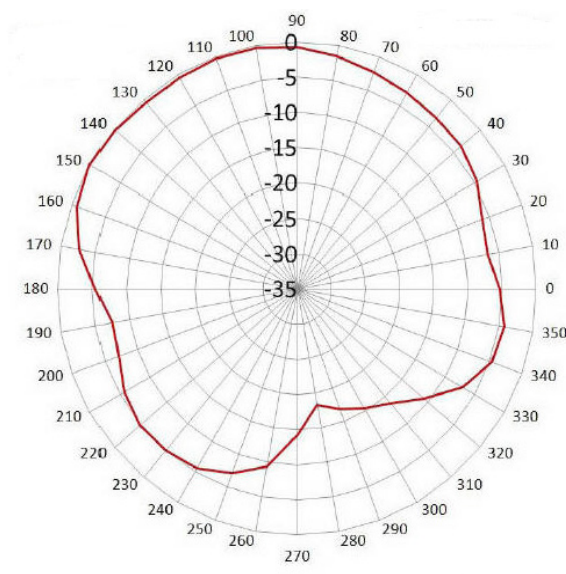
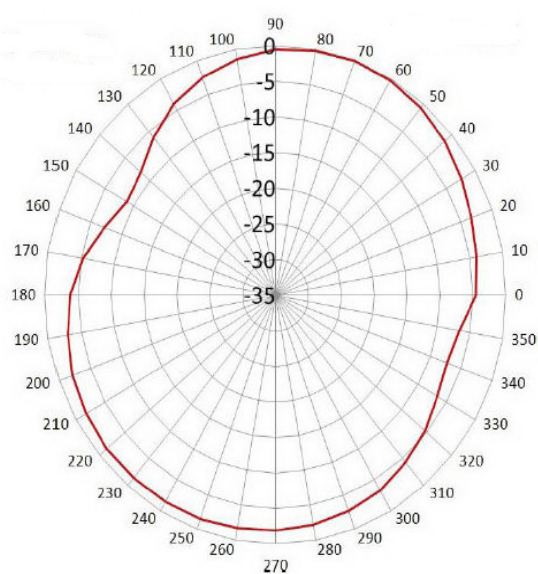

WiFi + GPS Combinational External Antenna

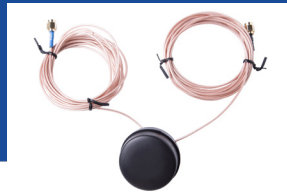

AEACBK046014-C2WG



ESD Sensitive



Ø46.6 x 14.5 mm
RoHS/RoHS II Compliant

MSL = N/A: NOT APPLICABLE

RADIATION PATTERNS

WiFi Antenna 2D Patterns

XY Plane

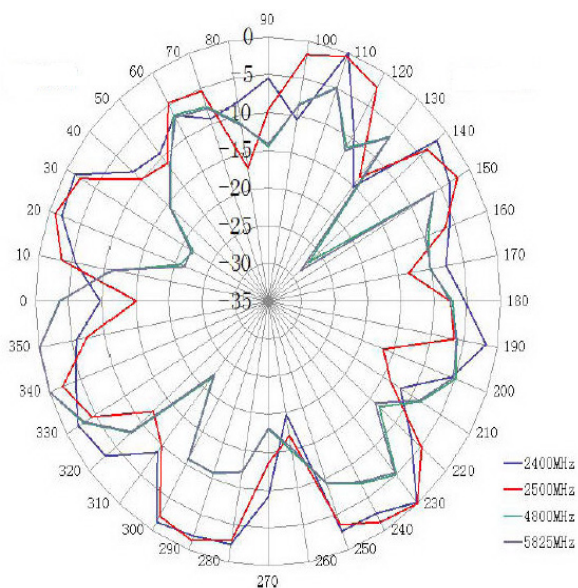

XZ Plane

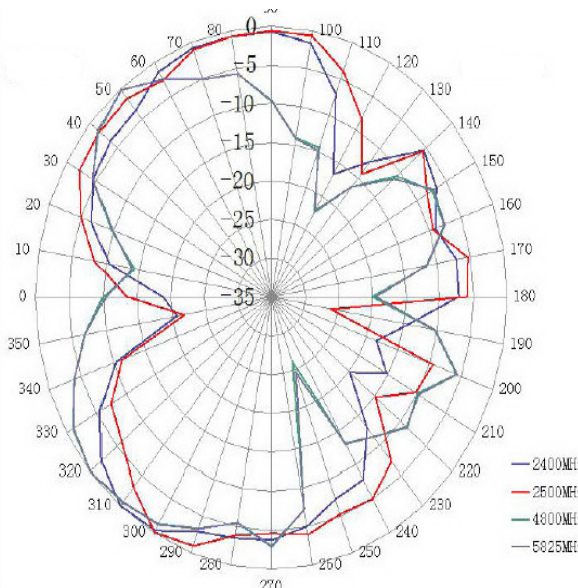

YZ Plane

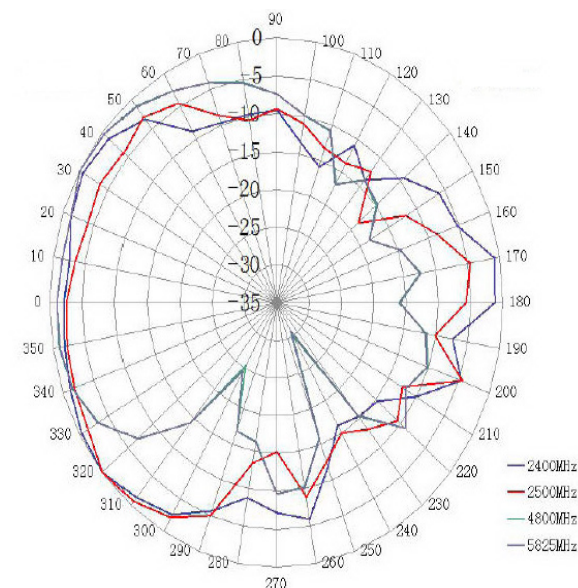

WiFi Antenna 3D Pattern

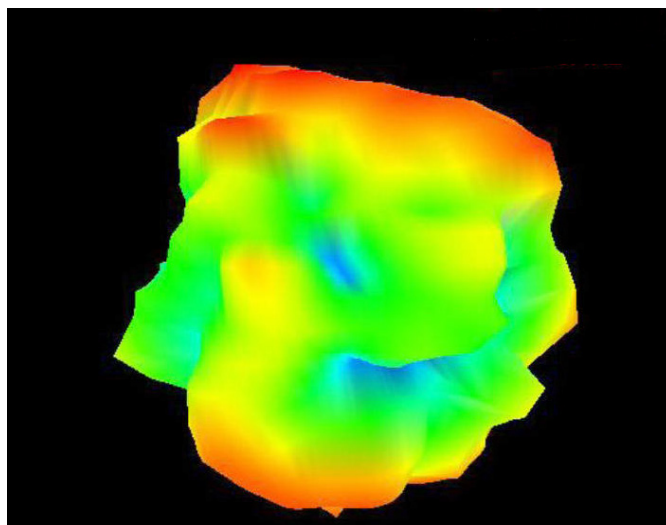

Frequency (MHz)	2400	2450	2483
Peak Gain (dBi)	-4.2	-4.50	-4.53
Efficiency (%)	61	61	63

WiFi + GPS Combinational External Antenna



AEACBK046014-C2WG



ESD Sensitive



Ø46.6 x 14.5 mm
RoHS/RoHS II Compliant

MSL = N/A: NOT APPLICABLE

DIMENSIONS

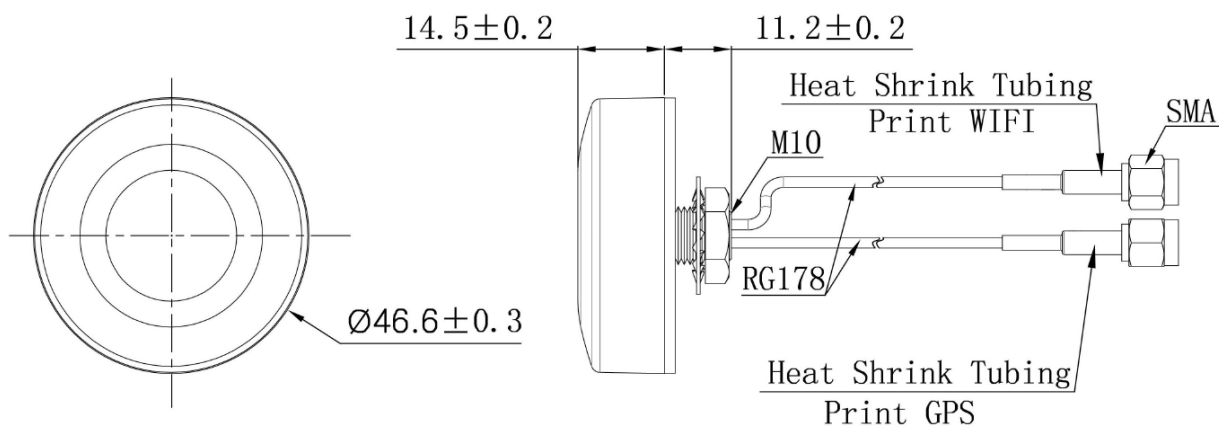

Unit: mm

Parameters	Description
Cable Length	3.00 m
RF Cable	RG178
RF Connector	SMA and others
Radome Material	ABS
Mounting Type	Screw



PACKAGING

Each 700 x 320 x 155 mm size carton includes 100 pcs antenna, 8kgs/carton.

Unit: mm

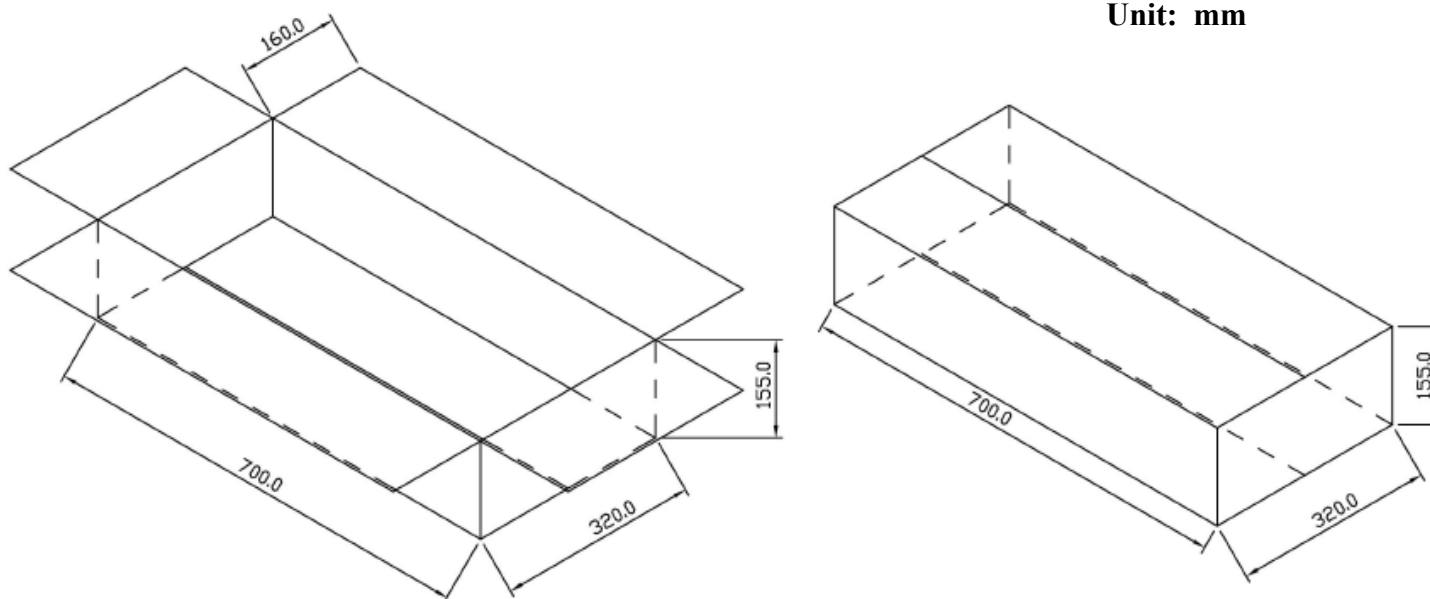

Компания «Океан Электроники» предлагает заключение долгосрочных отношений при поставках импортных электронных компонентов на взаимовыгодных условиях!

Наши преимущества:

- Поставка оригинальных импортных электронных компонентов напрямую с производств Америки, Европы и Азии, а так же с крупнейших складов мира;
- Широкая линейка поставок активных и пассивных импортных электронных компонентов (более 30 млн. наименований);
- Поставка сложных, дефицитных, либо снятых с производства позиций;
- Оперативные сроки поставки под заказ (от 5 рабочих дней);
- Экспресс доставка в любую точку России;
- Помощь Конструкторского Отдела и консультации квалифицированных инженеров;
- Техническая поддержка проекта, помощь в подборе аналогов, поставка прототипов;
- Поставка электронных компонентов под контролем ВП;
- Система менеджмента качества сертифицирована по Международному стандарту ISO 9001;
- При необходимости вся продукция военного и аэрокосмического назначения проходит испытания и сертификацию в лаборатории (по согласованию с заказчиком);
- Поставка специализированных компонентов военного и аэрокосмического уровня качества (Xilinx, Altera, Analog Devices, Intersil, Interpoint, Microsemi, Actel, Aeroflex, Peregrine, VPT, Syfer, Eurofarad, Texas Instruments, MS Kennedy, Miteq, Cobham, E2V, MA-COM, Hittite, Mini-Circuits, General Dynamics и др.);

Компания «Океан Электроники» является официальным дистрибьютором и эксклюзивным представителем в России одного из крупнейших производителей разъемов военного и аэрокосмического назначения «JONHON», а так же официальным дистрибьютором и эксклюзивным представителем в России производителя высокотехнологичных и надежных решений для передачи СВЧ сигналов «FORSTAR».



JONHON

«JONHON» (основан в 1970 г.)

Разъемы специального, военного и аэрокосмического назначения:

(Применяются в военной, авиационной, аэрокосмической, морской, железнодорожной, горно- и нефтедобывающей отраслях промышленности)

«FORSTAR» (основан в 1998 г.)

ВЧ соединители, коаксиальные кабели,
кабельные сборки и микроволновые компоненты:

(Применяются в телекоммуникациях гражданского и специального назначения, в средствах связи, РЛС, а так же военной, авиационной и аэрокосмической отраслях промышленности).



Телефон: 8 (812) 309-75-97 (многоканальный)

Факс: 8 (812) 320-03-32

Электронная почта: ocean@oceanchips.ru

Web: <http://oceanchips.ru/>

Адрес: 198099, г. Санкт-Петербург, ул. Калинина, д. 2, корп. 4, лит. А