

Powered by



HRL 12150W ▶ 12V 150W

HRL 12150W is specially designed for high efficient discharge application. Its characteristics are high energy density, small footprint and high discharge efficiency. It can be used for more than 260 cycles at 100% discharge in cycle service, up to 10 years in standby service.



Specification

| | |
|--|---|
| Cells per unit | 6 |
| Voltage per unit | 12 |
| Capacity | 150W @ 15min-rate to 1.67V per cell @25 °C(77°F) |
| Weight | Approx. 11.75 kg(25.9 lbs) |
| Maximum Discharge Current | 225A(5sec) |
| Internal Resistance | Approx. 7 mΩ |
| Operating Temperature Range | Discharge: -15°C~50°C (5°F~122°F) Charge: -15 °C~40°C (5°F~104°F) Storage: -15°C~40°C (5°F~104°F) |
| Nominal Operating Temperature Range | 25°C±3°C (77°F±5°F) |
| Float Charging Voltage | 13.5 to 13.8 VDC/unit Average at 25°C (77°F) |
| Recommended Maximum Charging Current Limit | 15A |
| Equalization and Cycle Service | 14.4 to 15.0 VDC/unit Average at 25°C (77°F) |
| Self Discharge | CSB Batteries can be stored for more than 6 months at 25°C (77°F). Please charge batteries before using. For higher temperatures the time interval will be shorter. |
| Terminal | I2-Thread lead alloy recessed terminal to accept M6 bolt |
| Container Material | ABS(UL 94-HB) & Flammability resistance of (UL 94-V0) can be available upon request. |



CSB-manufactured **VRLA** (Absorbent Glass Mat type) batteries are UL-recognized components under UL1989.

CSB is also certified by ISO 9001 and ISO 14001.

| Dimensions : | Overall Height (H) | Container height (h) | Length (L) | Width (W) |
|-----------------|-----------------------|-----------------------|-----------------------|-----------------------|
| Unit: mm (inch) | 172.0±2.0 (6.77±0.08) | 172.0±2.0 (6.77±0.08) | 195.6±2.0 (7.70±0.08) | 130.0±1.5 (5.12±0.06) |

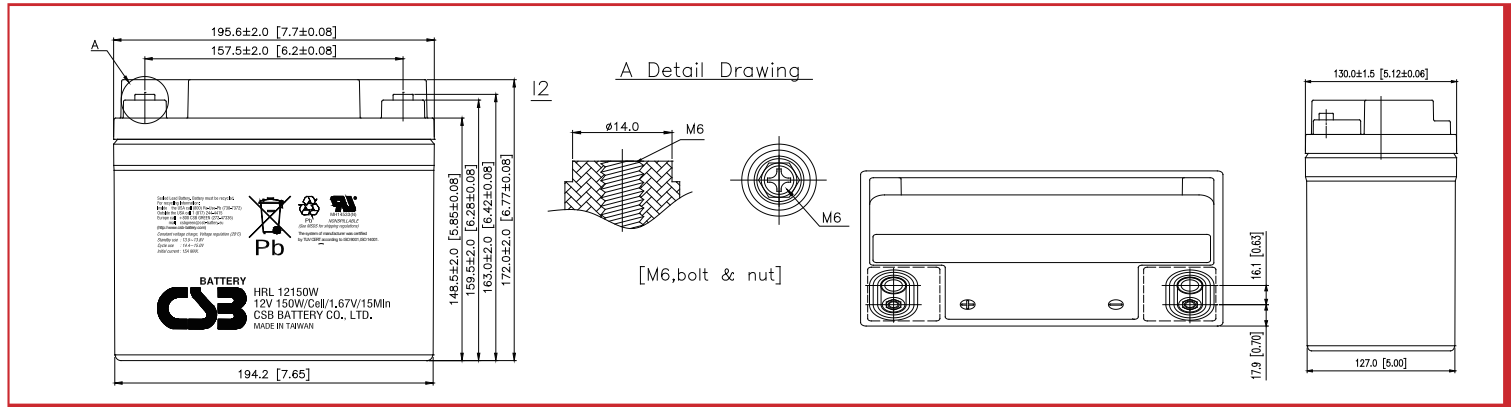

Constant Current Discharge Characteristics Unit:A (25°C ,77°F)

| F.V/Time | 5MIN | 7.5MIN | 10MIN | 15MIN | 20MIN | 30MIN | 40MIN | 50MIN | 60MIN | 90MIN |
|----------|------|--------|-------|-------|-------|-------|-------|-------|-------|-------|
| 1.60V | 169 | 138 | 116 | 86.7 | 69.6 | 50.4 | 40.0 | 33.5 | 28.9 | 20.8 |
| 1.67V | 152 | 127 | 107 | 82.2 | 66.3 | 48.4 | 38.7 | 32.5 | 28.6 | 20.5 |
| 1.70V | 144 | 122 | 103 | 80.0 | 64.7 | 47.5 | 38.0 | 32.1 | 28.4 | 20.4 |
| 1.75V | 132 | 112 | 96.8 | 76.0 | 62.0 | 45.7 | 36.8 | 30.9 | 27.8 | 20.0 |
| 1.80V | 119 | 104 | 90.0 | 71.1 | 58.4 | 43.8 | 35.1 | 29.8 | 26.8 | 19.5 |
| 1.85V | 107 | 94.1 | 82.8 | 67.0 | 55.1 | 41.7 | 33.6 | 28.6 | 25.0 | 18.6 |

Constant Power Discharge Characteristics Unit:W (25°C ,77°F)

| F.V/Time | 5MIN | 7.5MIN | 10MIN | 15MIN | 20MIN | 30MIN | 40MIN | 50MIN | 60MIN | 90MIN |
|----------|-------|--------|-------|-------|-------|-------|-------|-------|-------|-------|
| 1.60V | 1,794 | 1,479 | 1,263 | 968 | 788 | 577 | 463 | 387 | 335 | 244 |
| 1.67V | 1,624 | 1,370 | 1,182 | 935 | 753 | 559 | 451 | 386 | 334 | 239 |
| 1.70V | 1,549 | 1,322 | 1,143 | 916 | 737 | 548 | 442 | 382 | 332 | 236 |
| 1.75V | 1,422 | 1,234 | 1,075 | 877 | 704 | 530 | 428 | 374 | 325 | 231 |
| 1.80V | 1,302 | 1,143 | 1,006 | 825 | 675 | 507 | 410 | 361 | 314 | 226 |
| 1.85V | 1,188 | 1,057 | 943 | 773 | 639 | 486 | 396 | 337 | 296 | 222 |

Ratings presented herein are subject to revision without notice. Please refer to www.csb-battery.com to confirm the latest version.

Trickle (or Float) Service Life

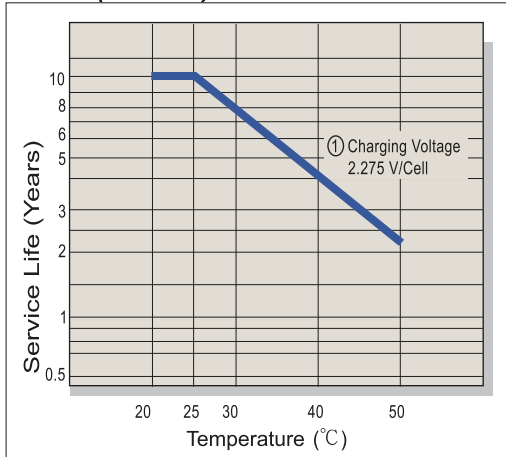

Capacity Retention Characteristic

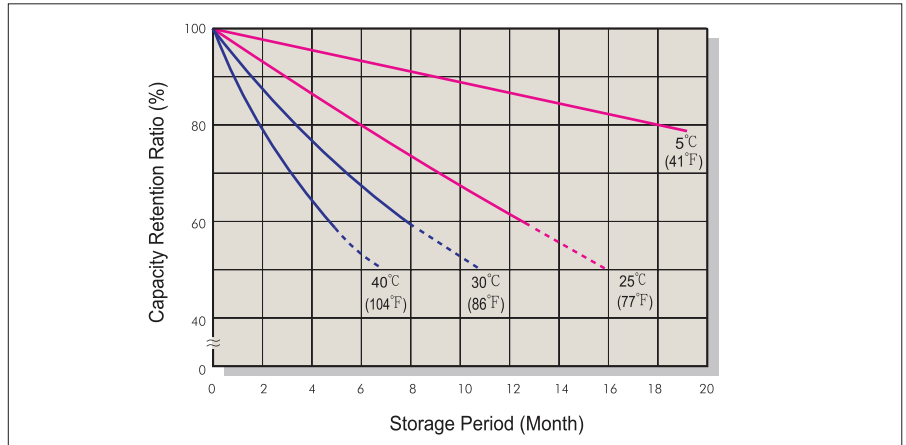

Battery Voltage and Charge Time for Standby Use

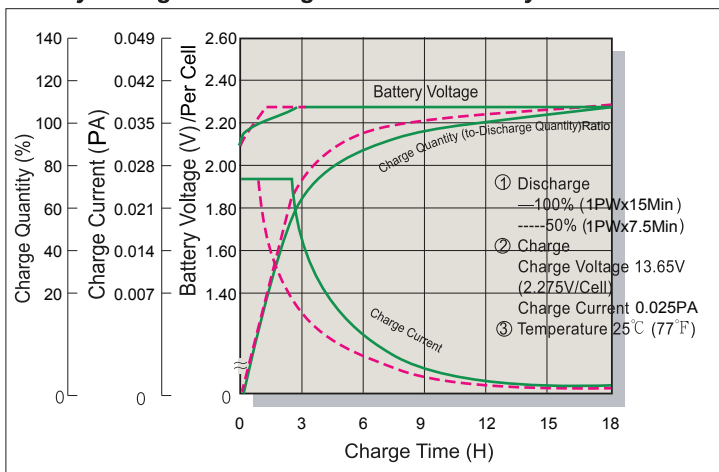

Cycle Service Life

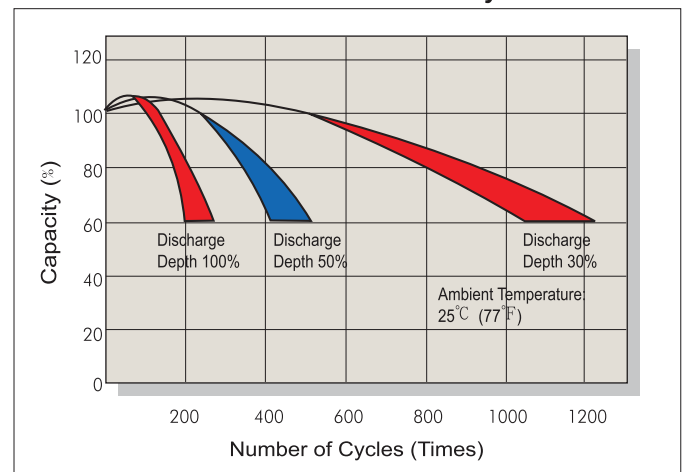

Battery Voltage and Charge Time for Cycle Use

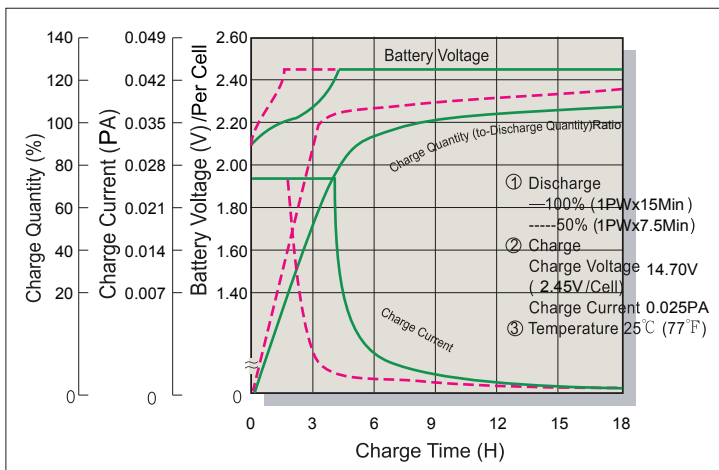

Terminal Voltage (V) and Discharge Time

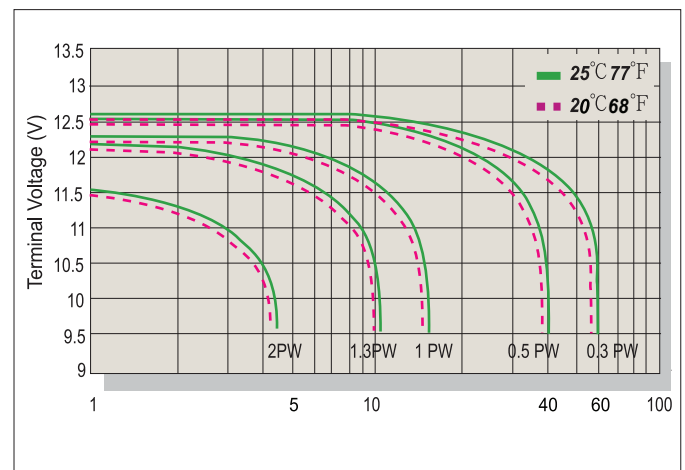

Charging Procedures

| Application | Charge Voltage(V/Cell) | | | Max.Charge Current |
|-------------|------------------------|-----------|-----------------|--------------------|
| | Temperature | Set Point | Allowable Range | |
| Cycle Use | 25°C(77°F) | 2.45 | 2.40~2.50 | 0.1PA |
| Standby | 25°C(77°F) | 2.275 | 2.25~2.30 | |

Discharge Current VS. Discharge Voltage

| Final Discharge Voltage V/Cell | 1.75 | 1.70 | 1.60 | 1.30 |
|--------------------------------|----------|----------------|----------------|----------|
| Discharge Power(W) | 0.1P>(W) | 0.1P≤(W)<0.25P | 0.25P≤(W)<1.0P | (W)≥1.0P |

Sales Office URL: WWW.CSB-BATTERY.COM

GLOBAL HQ
CSB BATTERY CO., LTD. (TAIWAN)
 Tel : +886-2-2880-5600
 Fax : +886-2-2888-3300
 mail : csb@csb-battery.com.tw

BEIJING OFFICE. (CHINA)
CSB BATTERY TECHNOLOGIES (BEIJING) CO., LTD.
 Tel : +86-10-5820-5336/5338
 Fax : +86-10-58203053
 mail : chinasls@csb-battery.com

AMERICA HQ
CSB BATTERY TECHNOLOGIES INC. (U.S.A)
 Tel : +1-817-244-7777/1-(800)3-CSB-USA(272872)
 Fax : +1-817-244-4445
 mail : csb@csb-battery.com

SHANGHAI OFFICE. (CHINA)
CSB BATTERY LOGISTIC (SHANGHAI) CO., LTD.
 Tel : +86-21-5046-1622/5046-0833
 Fax : +86-21-5064-1046
 mail : chinasls@csb-battery.com

EUROPE HQ
CSB Battery Europe BV.
 Tel : +31(0)-180-418-140
 Fax : +31(0)-180-418-327
 mail : eurosales@csb-battery.eu

SHENZHEN OFFICE. (CHINA)
CSB BATTERY LOGISTIC (SHANGHAI) CO., LTD.
 Tel : +86-755-8831-6488/6396/6356
 Fax : +86-755-8831-6548
 mail : she@csb-battery.com.cn

Компания «Океан Электроники» предлагает заключение долгосрочных отношений при поставках импортных электронных компонентов на взаимовыгодных условиях!

Наши преимущества:

- Поставка оригинальных импортных электронных компонентов напрямую с производств Америки, Европы и Азии, а так же с крупнейших складов мира;
- Широкая линейка поставок активных и пассивных импортных электронных компонентов (более 30 млн. наименований);
- Поставка сложных, дефицитных, либо снятых с производства позиций;
- Оперативные сроки поставки под заказ (от 5 рабочих дней);
- Экспресс доставка в любую точку России;
- Помощь Конструкторского Отдела и консультации квалифицированных инженеров;
- Техническая поддержка проекта, помощь в подборе аналогов, поставка прототипов;
- Поставка электронных компонентов под контролем ВП;
- Система менеджмента качества сертифицирована по Международному стандарту ISO 9001;
- При необходимости вся продукция военного и аэрокосмического назначения проходит испытания и сертификацию в лаборатории (по согласованию с заказчиком);
- Поставка специализированных компонентов военного и аэрокосмического уровня качества (Xilinx, Altera, Analog Devices, Intersil, Interpoint, Microsemi, Actel, Aeroflex, Peregrine, VPT, Syfer, Eurofarad, Texas Instruments, MS Kennedy, Miteq, Cobham, E2V, MA-COM, Hittite, Mini-Circuits, General Dynamics и др.);

Компания «Океан Электроники» является официальным дистрибьютором и эксклюзивным представителем в России одного из крупнейших производителей разъемов военного и аэрокосмического назначения «JONHON», а так же официальным дистрибьютором и эксклюзивным представителем в России производителя высокотехнологичных и надежных решений для передачи СВЧ сигналов «FORSTAR».



JONHON

«JONHON» (основан в 1970 г.)

Разъемы специального, военного и аэрокосмического назначения:

(Применяются в военной, авиационной, аэрокосмической, морской, железнодорожной, горно- и нефтедобывающей отраслях промышленности)

«FORSTAR» (основан в 1998 г.)

ВЧ соединители, коаксиальные кабели, кабельные сборки и микроволновые компоненты:

(Применяются в телекоммуникациях гражданского и специального назначения, в средствах связи, РЛС, а так же военной, авиационной и аэрокосмической отраслях промышленности).



Телефон: 8 (812) 309-75-97 (многоканальный)

Факс: 8 (812) 320-03-32

Электронная почта: ocean@oceanchips.ru

Web: <http://oceanchips.ru/>

Адрес: 198099, г. Санкт-Петербург, ул. Калинина, д. 2, корп. 4, лит. А