

SMD Power Inductor CDRH74



Halogen Free



Description

- Ferrite drum core construction.
- Magnetically shielded.
- L × W × H: 7.5 × 7.5 × 4.5 mm Max.
- Product weight: 0.78g(Ref.)
- Moisture Sensitivity Level: 1
- RoHS compliance.
- Halogen Free available.

Environmental Data

- Operating temperature range: -40°C ~ +100°C (including coil's self temperature rise)
- Storage temperature range: -40°C ~ +100°C
- Solder reflow temperature: 260 °C peak.

Packaging

- Carrier tape and reel packaging
- 12.9" diameter reel
- 1000pcs per reel

Applications

- Ideally used in Notebook PC, LCD TV, DVD, Game machine, STB, Projector etc as DC-DC converter inductors.

Dimension - [mm]

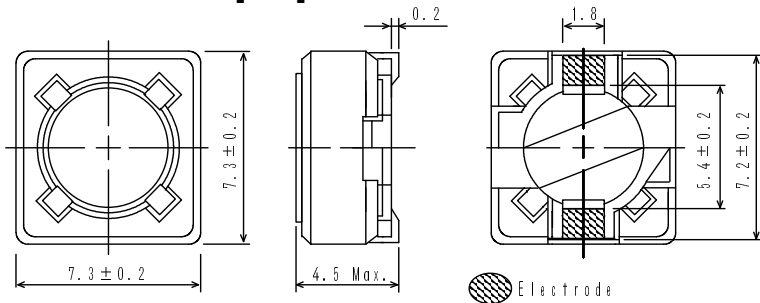

Land pattern and Schematics - [mm]

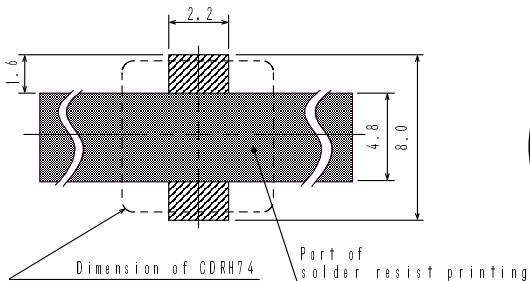

SMD Power Inductor CDRH74



Electrical Characteristics

| Part Name | Stamp | Inductance (μ H) [within] ※1 | D.C.R.(Ω) Max. (Typ.) (at 20°C) | Rated Current (A) ※2 |
|------------------|-------|---|--|-------------------------|
| CDRH74NP-100MC-B | 100 | 10 \pm 20% | 49m(38m) | 1.84 |
| CDRH74NP-120MC-B | 120 | 12 \pm 20% | 58m(44m) | 1.71 |
| CDRH74NP-150MC-B | 150 | 15 \pm 20% | 81m(62m) | 1.47 |
| CDRH74NP-180MC-B | 180 | 18 \pm 20% | 91m(70m) | 1.31 |
| CDRH74NP-220MC-B | 220 | 22 \pm 20% | 0.11(77m) | 1.23 |
| CDRH74NP-270MC-B | 270 | 27 \pm 20% | 0.15(0.12) | 1.12 |
| CDRH74NP-330MC-B | 330 | 33 \pm 20% | 0.17(0.13) | 0.96 |
| CDRH74NP-390MC-B | 390 | 39 \pm 20% | 0.23(0.18) | 0.91 |
| CDRH74NP-470MC-B | 470 | 47 \pm 20% | 0.26(0.20) | 0.88 |
| CDRH74NP-560MC-B | 560 | 56 \pm 20% | 0.35(0.27) | 0.75 |
| CDRH74NP-680MC-B | 680 | 68 \pm 20% | 0.38(0.30) | 0.69 |
| CDRH74NP-820MC-B | 820 | 82 \pm 20% | 0.43(0.33) | 0.61 |
| CDRH74NP-101MC-B | 101 | 100 \pm 20% | 0.61(0.47) | 0.60 |
| CDRH74NP-121MC-B | 121 | 120 \pm 20% | 0.66(0.51) | 0.52 |
| CDRH74NP-151MC-B | 151 | 150 \pm 20% | 0.88(0.68) | 0.46 |
| CDRH74NP-181MC-B | 181 | 180 \pm 20% | 0.98(0.76) | 0.42 |
| CDRH74NP-221MC-B | 221 | 220 \pm 20% | 1.17(0.90) | 0.36 |
| CDRH74NP-271MC-B | 271 | 270 \pm 20% | 1.64(1.32) | 0.34 |
| CDRH74NP-331MC-B | 331 | 330 \pm 20% | 1.86(1.49) | 0.32 |
| CDRH74NP-391MC-B | 391 | 390 \pm 20% | 2.85(2.28) | 0.29 |
| CDRH74NP-471MC-B | 471 | 470 \pm 20% | 3.01(2.41) | 0.26 |
| CDRH74NP-561MC-B | 561 | 560 \pm 20% | 3.62(2.89) | 0.23 |
| CDRH74NP-681MC-B | 681 | 680 \pm 20% | 4.63(3.71) | 0.22 |
| CDRH74NP-821MC-B | 821 | 820 \pm 20% | 5.20(4.16) | 0.20 |
| CDRH74NP-102MC-B | 102 | 1.0mH \pm 20% | 6.00(4.80) | 0.18 |

※1. Inductance measuring condition: at 1 kHz.

※2. Rated current: The DC current at which the inductance decreases to 75% of its nominal value or when $\Delta t=40^{\circ}\text{C}$, whichever is lower ($T_a=20^{\circ}\text{C}$).

SMD Power Inductor CDRH74



Saturation Current & Temperature Rise Graph

— L (20°C) — L (100°C) — ΔT

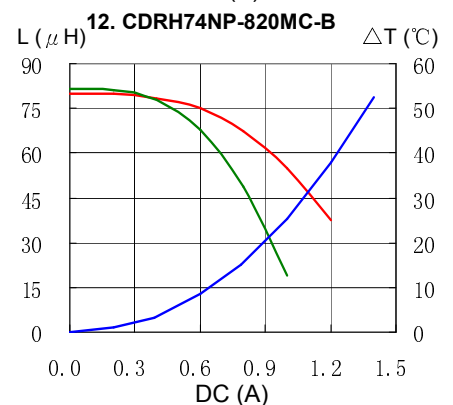
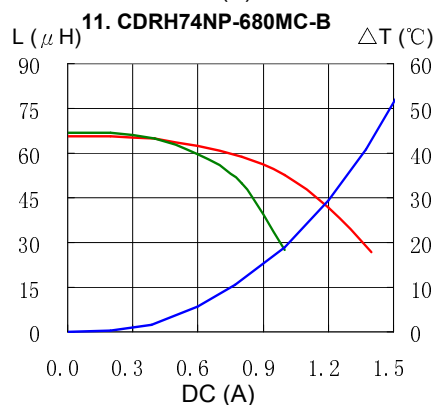
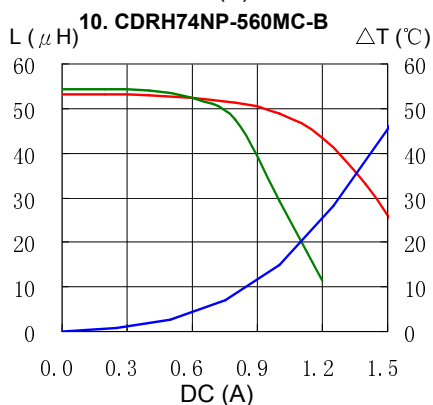
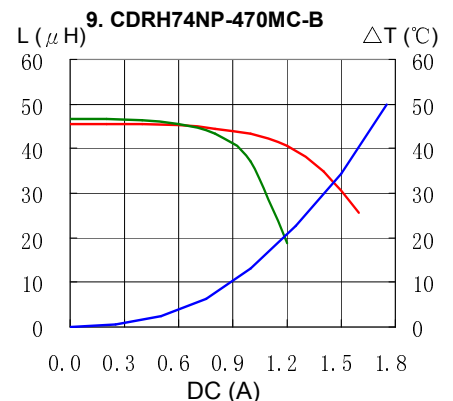
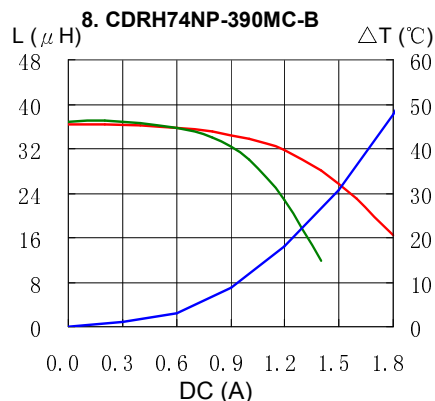
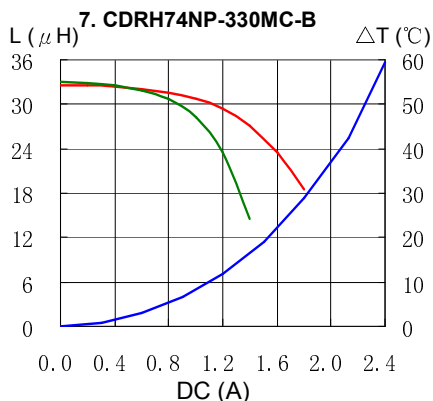
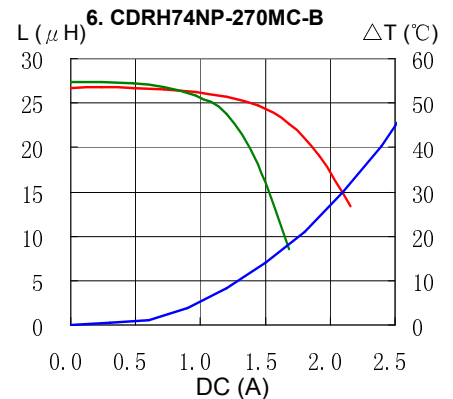
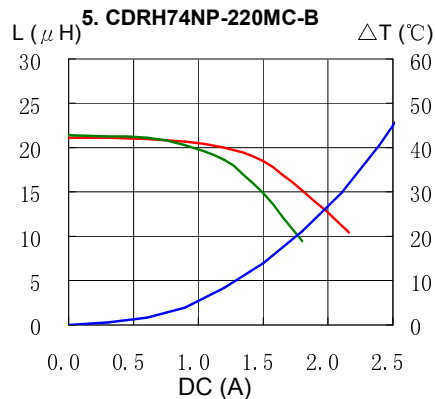
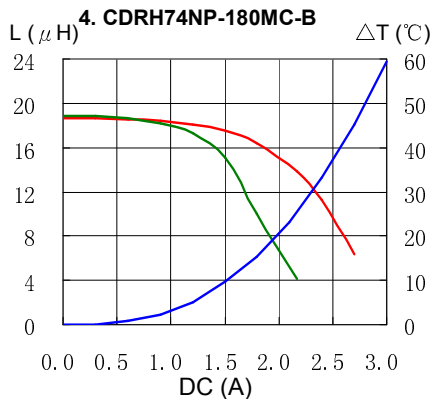
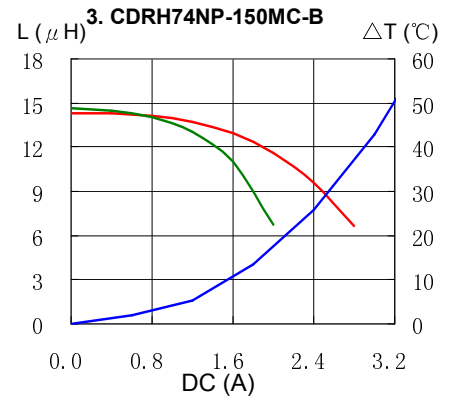
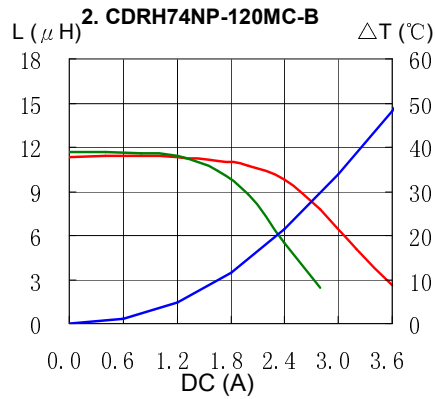
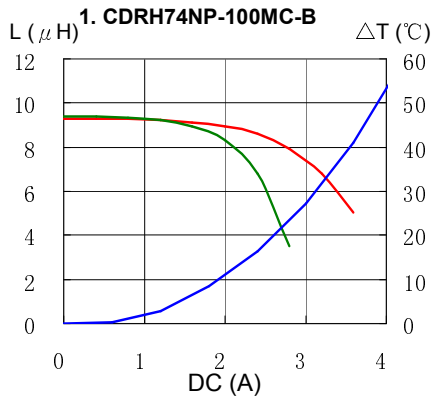

SMD Power Inductor CDRH74

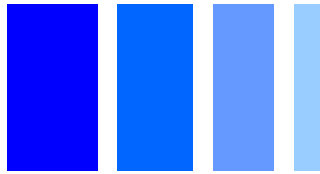

Saturation Current & Temperature Rise Graph

— L (20°C) — L (100°C) — ΔT

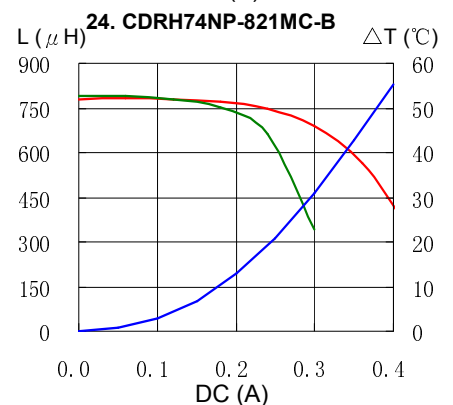
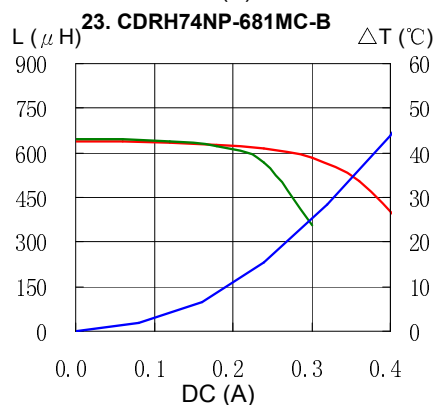
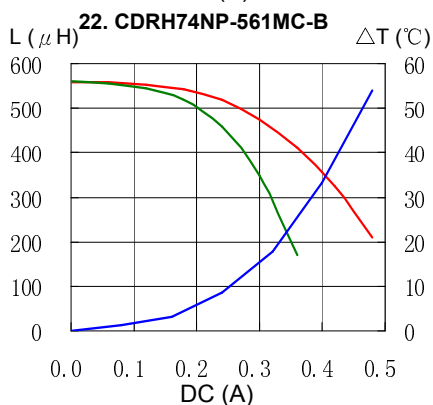
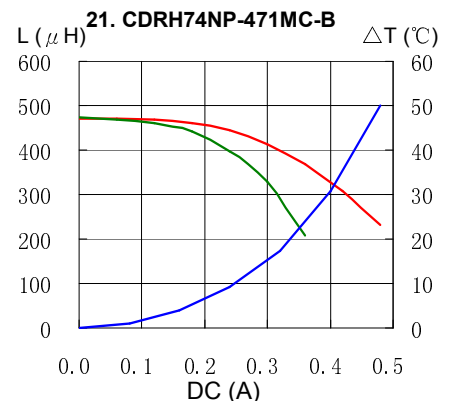
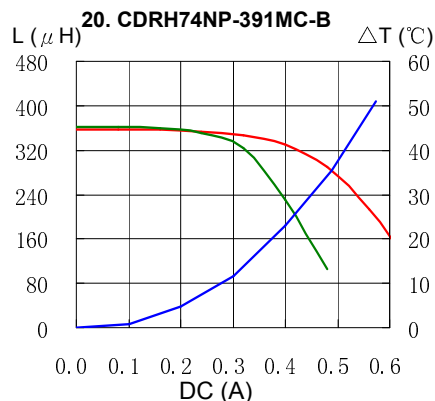
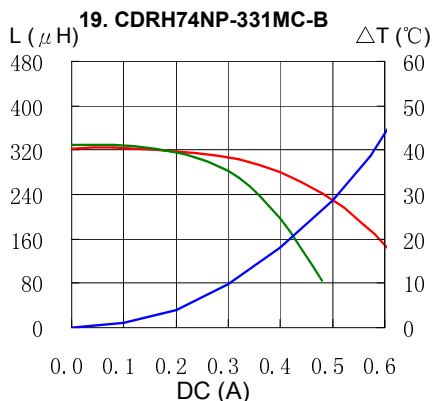
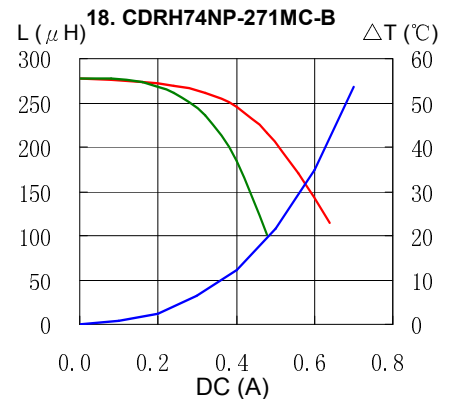
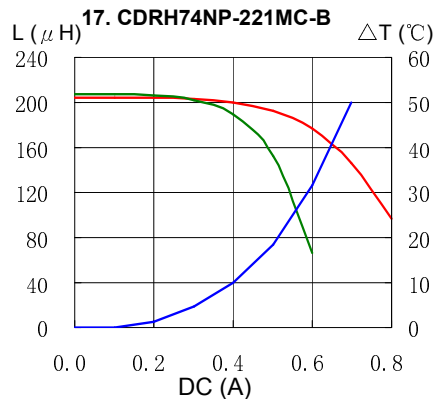
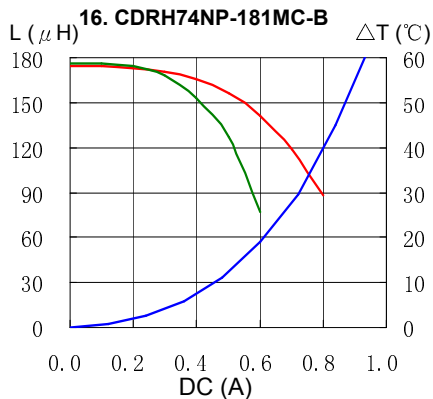
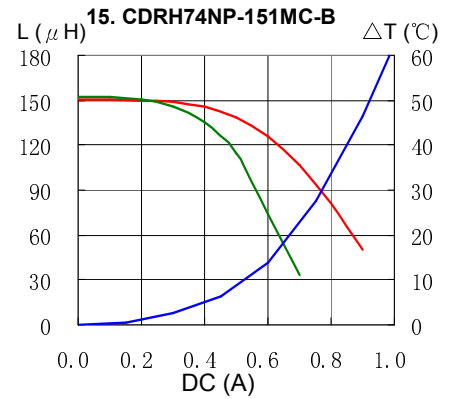
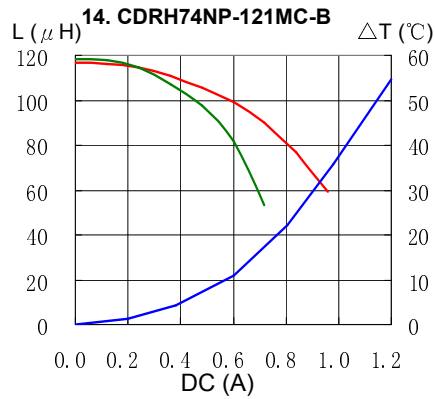
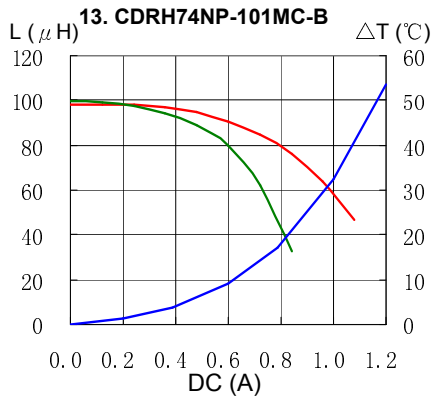

SMD Power Inductor CDRH74



Saturation Current & Temperature Rise Graph

— L (20°C) — L (100°C) — ΔT

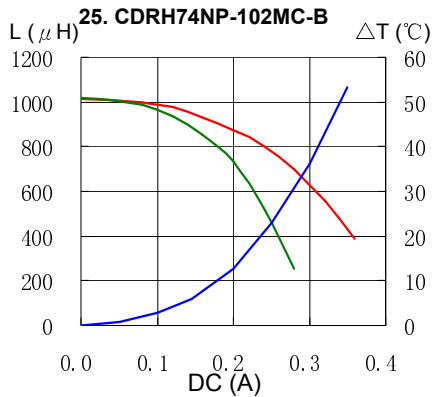

Solder Reflow Condition

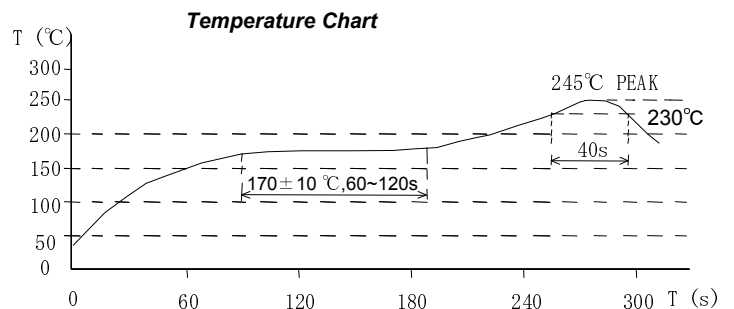
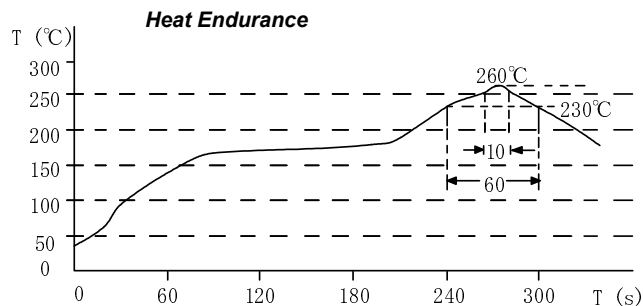

Please refer to the sales offices on our website - <http://www.sumida.com>

Hong Kong
Tel.+852-2880-6688
FAX.+852-2565-9600
sales@hk.sumida.com

Tokyo
Tel.+81-3-5202-7112
FAX.+81-3-5202-7105
sales@jp.sumida.com

Chicago
Tel.+1-847-545-6700
FAX. +1-847-545-6720
sales@us.sumida.com

Shanghai
Tel.+86-021-5836-3299
FAX.+86-021-5836-3266
shanghai.sales@cn.sumida.com

Seoul
Tel.+82-2-6237-0777
FAX.+82-2-6237-0778
sales@kr.sumida.com

Oberzell
Tel.+49-8591-937-0
FAX. +49-8591-937-103
contact@sumida-eu.com

Shenzhen
Tel.+86-755-8291-0228
FAX.+86-755-8291-0338
shenzhen.sales@cn.sumida.com

Singapore
Tel.+65-6296-3388
FAX.+65-6296-3390
sales@sg.sumida.com

Neumarkt
Tel.+49-9181-4509-110
FAX. +49-9181-4509-310
infocomp@eu.sumida.com

Taipei
Tel.+886-2-8751-2737
FAX.+886-2-8751-2738
sales@tw.sumida.com

San Jose
Tel.+1-408-321-9660
FAX.+1-408-321-9308
sales@us.sumida.com

Компания «Океан Электроники» предлагает заключение долгосрочных отношений при поставках импортных электронных компонентов на взаимовыгодных условиях!

Наши преимущества:

- Поставка оригинальных импортных электронных компонентов напрямую с производств Америки, Европы и Азии, а так же с крупнейших складов мира;
- Широкая линейка поставок активных и пассивных импортных электронных компонентов (более 30 млн. наименований);
- Поставка сложных, дефицитных, либо снятых с производства позиций;
- Оперативные сроки поставки под заказ (от 5 рабочих дней);
- Экспресс доставка в любую точку России;
- Помощь Конструкторского Отдела и консультации квалифицированных инженеров;
- Техническая поддержка проекта, помощь в подборе аналогов, поставка прототипов;
- Поставка электронных компонентов под контролем ВП;
- Система менеджмента качества сертифицирована по Международному стандарту ISO 9001;
- При необходимости вся продукция военного и аэрокосмического назначения проходит испытания и сертификацию в лаборатории (по согласованию с заказчиком);
- Поставка специализированных компонентов военного и аэрокосмического уровня качества (Xilinx, Altera, Analog Devices, Intersil, Interpoint, Microsemi, Actel, Aeroflex, Peregrine, VPT, Syfer, Eurofarad, Texas Instruments, MS Kennedy, Miteq, Cobham, E2V, MA-COM, Hittite, Mini-Circuits, General Dynamics и др.);

Компания «Океан Электроники» является официальным дистрибьютором и эксклюзивным представителем в России одного из крупнейших производителей разъемов военного и аэрокосмического назначения «JONHON», а так же официальным дистрибьютором и эксклюзивным представителем в России производителя высокотехнологичных и надежных решений для передачи СВЧ сигналов «FORSTAR».



JONHON

«JONHON» (основан в 1970 г.)

Разъемы специального, военного и аэрокосмического назначения:

(Применяются в военной, авиационной, аэрокосмической, морской, железнодорожной, горно- и нефтедобывающей отраслях промышленности)

«FORSTAR» (основан в 1998 г.)

ВЧ соединители, коаксиальные кабели, кабельные сборки и микроволновые компоненты:

(Применяются в телекоммуникациях гражданского и специального назначения, в средствах связи, РЛС, а так же военной, авиационной и аэрокосмической отраслях промышленности).



Телефон: 8 (812) 309-75-97 (многоканальный)

Факс: 8 (812) 320-03-32

Электронная почта: ocean@oceanchips.ru

Web: <http://oceanchips.ru/>

Адрес: 198099, г. Санкт-Петербург, ул. Калинина, д. 2, корп. 4, лит. А