

THIS DOCUMENT IS SUBJECT TO CHANGE WITHOUT NOTICE. IT IS CONFIDENTIAL AND A PROPERTY OF Amphenol LTW. DISCLOSURE TO THIRD PARTY HAS TO BE AUTHORIZED BY Amphenol LTW.

REV.	ECN NO.	DATE	SIGN	DESCRIPTION
A	Initial Release	2009/04/07	Doreen	Change REV.02 to REV.A
B	LEN1510573	2015/01/15	Sam	Update Logo&Drawing.

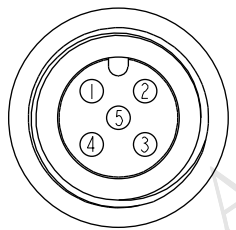

Conn.1
Pin Assignments
Front View

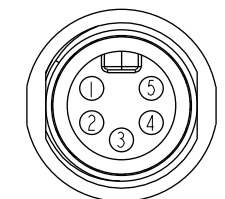
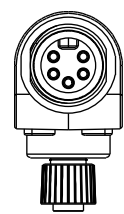

Conn.2
Pin Assignments
Front View

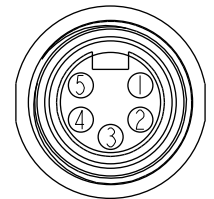

Conn.3
Pin Assignments
Front View

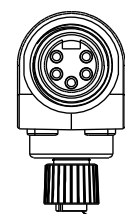
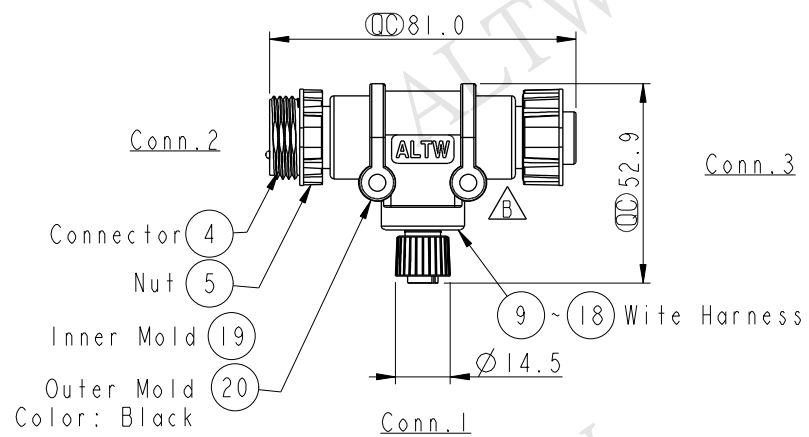

1 Connector
2 O-ring
3 Nut

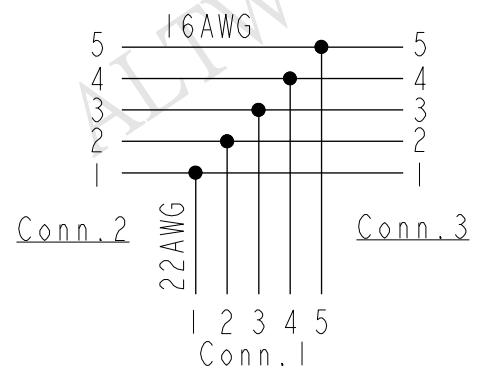
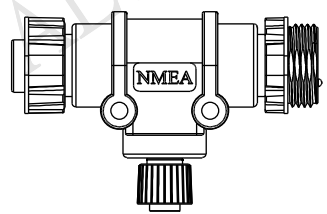

ALTW
CONFIDENTIAL
2015-01-15
R&D DEPT.

ALTW
DCC. DEPT.
CONFIDENTIAL
2015.01.27
ISSUED

Blue (16AWG)藍	5	5	Blue (22AWG)藍	5
White (16AWG)白	4	4	White (22AWG)白	4
Black (16AWG)黑	3	3	Black (22AWG)黑	3
Red (16AWG)紅	2	2	Red (22AWG)紅	2
Yellow (16AWG)黃	1	1	Green (22AWG)綠	1
Wire Color	Conn.3	Conn.2	Wire Color	Conn.1

Note:
 * (Circled D) Important Dimension.
 * Waterproof Rate: IP67.
 * Connector: PU, Black.
 * Pin: Copper Alloy, Gold Plated.
 * O-Ring: Silicone, Gray.
 * Nut: Zinc, Nickel Plated.
 * Wire Harness: UL1007 16AWG & UL1007 22AWG

UNIT:mm	
TOLERANCE	±0.5 mm

TITLE Mini- Micro T Adaptor Screw FMF Conn FMF Pin			
SCALE 1:2	SIZE A4	SHEET 1 OF 1	
REV. B	WC-REV. A.1	QC: Inspection item	

Amphenol LTW
安費諾亮泰企業股份有限公司

ITEM NO. UNC-050505-FMF-TS001	DRAWN BY Sam	DATE 2015-01-15
DWG NO. UNC-050505-FMF-TS001	CHECKED BY Vicky	DATE 2015-01-15
CUSTOMER ALTW	APPROVED BY Rita	DATE 2015-01-15

Компания «Океан Электроники» предлагает заключение долгосрочных отношений при поставках импортных электронных компонентов на взаимовыгодных условиях!

Наши преимущества:

- Поставка оригинальных импортных электронных компонентов напрямую с производств Америки, Европы и Азии, а так же с крупнейших складов мира;
- Широкая линейка поставок активных и пассивных импортных электронных компонентов (более 30 млн. наименований);
- Поставка сложных, дефицитных, либо снятых с производства позиций;
- Оперативные сроки поставки под заказ (от 5 рабочих дней);
- Экспресс доставка в любую точку России;
- Помощь Конструкторского Отдела и консультации квалифицированных инженеров;
- Техническая поддержка проекта, помощь в подборе аналогов, поставка прототипов;
- Поставка электронных компонентов под контролем ВП;
- Система менеджмента качества сертифицирована по Международному стандарту ISO 9001;
- При необходимости вся продукция военного и аэрокосмического назначения проходит испытания и сертификацию в лаборатории (по согласованию с заказчиком);
- Поставка специализированных компонентов военного и аэрокосмического уровня качества (Xilinx, Altera, Analog Devices, Intersil, Interpoint, Microsemi, Actel, Aeroflex, Peregrine, VPT, Syfer, Eurofarad, Texas Instruments, MS Kennedy, Miteq, Cobham, E2V, MA-COM, Hittite, Mini-Circuits, General Dynamics и др.);

Компания «Океан Электроники» является официальным дистрибьютором и эксклюзивным представителем в России одного из крупнейших производителей разъемов военного и аэрокосмического назначения «JONHON», а так же официальным дистрибьютором и эксклюзивным представителем в России производителя высокотехнологичных и надежных решений для передачи СВЧ сигналов «FORSTAR».



JONHON

«JONHON» (основан в 1970 г.)

Разъемы специального, военного и аэрокосмического назначения:

(Применяются в военной, авиационной, аэрокосмической, морской, железнодорожной, горно- и нефтедобывающей отраслях промышленности)

«FORSTAR» (основан в 1998 г.)

ВЧ соединители, коаксиальные кабели, кабельные сборки и микроволновые компоненты:

(Применяются в телекоммуникациях гражданского и специального назначения, в средствах связи, РЛС, а так же военной, авиационной и аэрокосмической отраслях промышленности).



Телефон: 8 (812) 309-75-97 (многоканальный)

Факс: 8 (812) 320-03-32

Электронная почта: ocean@oceanchips.ru

Web: <http://oceanchips.ru/>

Адрес: 198099, г. Санкт-Петербург, ул. Калинина, д. 2, корп. 4, лит. А