

# Spezifikation für Freigabe / specification for release

Kunde / customer :  
 Artikelnummer / part number : **744878004**  
 Bezeichnung : **DOPPELDROSSEL WE-DD**  
 description : **POWER-CHOKE WE-DD**



DATUM / DATE : 2005-05-23

## A Mechanische Abmessungen / dimensions :

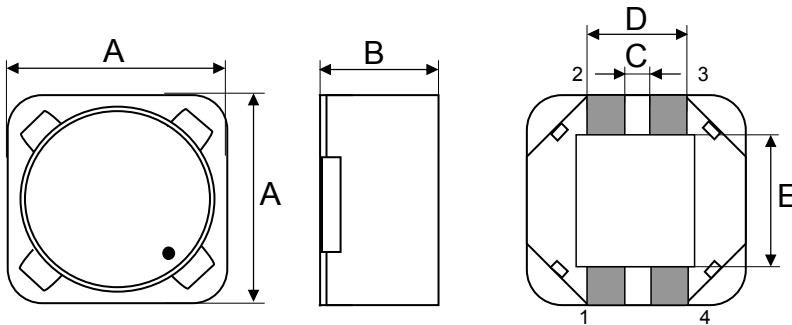

|   | Typ S            |    |
|---|------------------|----|
| A | <b>7,3 ± 0,4</b> | mm |
| B | <b>4,0 max.</b>  | mm |
| C | <b>1,0 ± 0,1</b> | mm |
| D | <b>2,7 ± 0,1</b> | mm |
| E | <b>4,0 ± 0,2</b> | mm |
| F |                  | mm |

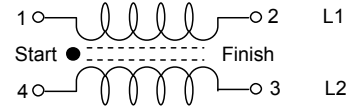

## B Elektrische Eigenschaften / electrical properties :

| Eigenschaften / properties                                    | Testbedingungen / test conditions           |                  | Wert / value | Einheit / unit | tol.        |
|---------------------------------------------------------------|---------------------------------------------|------------------|--------------|----------------|-------------|
| Induktivität (je Wicklg.) / inductance (each wdg.)            | <b>1 kHz / 0,25V</b>                        | $L_1, L_2$       | <b>4,7</b>   | $\mu\text{H}$  | <b>±20%</b> |
| DC-Widerstand (je Wicklg.) / DC-resistance (each wdg.)        | <b>@ 20°</b>                                | $R_{DC1,2}$      | <b>0,065</b> | $\Omega$       | <b>typ.</b> |
| DC-Widerstand (je Wicklg.) / DC-resistance (each wdg.)        | <b>@ 20°</b>                                | $R_{DC1,2}$      | <b>0,075</b> | $\Omega$       | <b>max.</b> |
| Nennstrom (je Wicklg.) / rated Current (each wdg.)            | <b><math>\Delta T = 40 \text{ K}</math></b> | $I_{N1}, I_{N2}$ | <b>1,30</b>  | A              | <b>max.</b> |
| Sättigungsstrom (je Wicklg.) / saturation current (each wdg.) | <b><math> \Delta L/L  &lt; 10\%</math></b>  | $I_{\text{sat}}$ | <b>3,00</b>  | A              | <b>max.</b> |
| Eigenres.-Frequenz / self-res.-frequency                      |                                             | SRF              | <b>46</b>    | MHz            | <b>typ.</b> |
| Nennspannung / rated voltage                                  |                                             | $U_{DC}$         | <b>80</b>    | V              | <b>max.</b> |

## C Lötpad / soldering spec.:

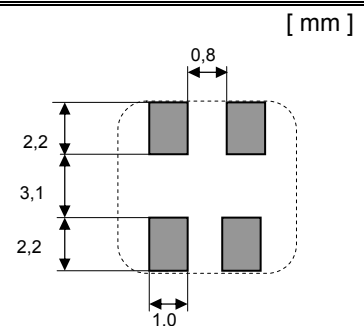

## D Prüfgeräte / test equipment :

**HP 4274 A** für/for  $L$  und/and  $Q$   
**HP 34401 A** für/for  $I_{DC}$  und/and  $R_{DC}$

## E Testbedingungen / test conditions :

Luftfeuchtigkeit / humidity: 33%  
 Umgebungstemperatur / temperature: +20°C

## F Werkstoffe & Zulassungen / material & approvals :

Basismaterial / base material: Ferrit/ ferrite  
 Draht / wire: 2 SFBW; 155°C

## G Eigenschaften / general specifications :

Betriebstemp. / operating temperature: -40°C - + 125°C  
 Umgebungstemp. / ambient temperature: -40°C - + 85°C  
 It is recommended that the temperature of the part does not exceed 125°C under worst case operating conditions.

| Freigabe erteilt / general release: |  | Kunde / customer         |  |  |
|-------------------------------------|--|--------------------------|--|--|
| .....                               |  | .....                    |  |  |
| Datum / date                        |  | Unterschrift / signature |  |  |
| .....                               |  | .....                    |  |  |
| Geprüft / checked                   |  | Würth Elektronik         |  |  |
| .....                               |  | .....                    |  |  |
| Kontrolliert / approved             |  | Name                     |  |  |
| .....                               |  | Änderung / modification  |  |  |
| .....                               |  | Datum / date             |  |  |

### Würth Elektronik eiSos GmbH & Co.KG

D-74638 Waldenburg · Max-Eyth-Strasse 1 - 3 · Germany · Telefon (+49) (0) 7942 - 945 - 0 · Telefax (+49) (0) 7942 - 945 - 400  
<http://www.we-online.com>

# Spezifikation für Freigabe / specification for release

Kunde / customer : \_\_\_\_\_  
 Artikelnummer / part number : **744878004**  
 Bezeichnung : **DOPPELDROSSEL WE-DD**  
 description : **POWER-CHOKE WE-DD**

LF



DATUM / DATE : 2005-05-23

## H Induktivitätskurve / Inductance curve:

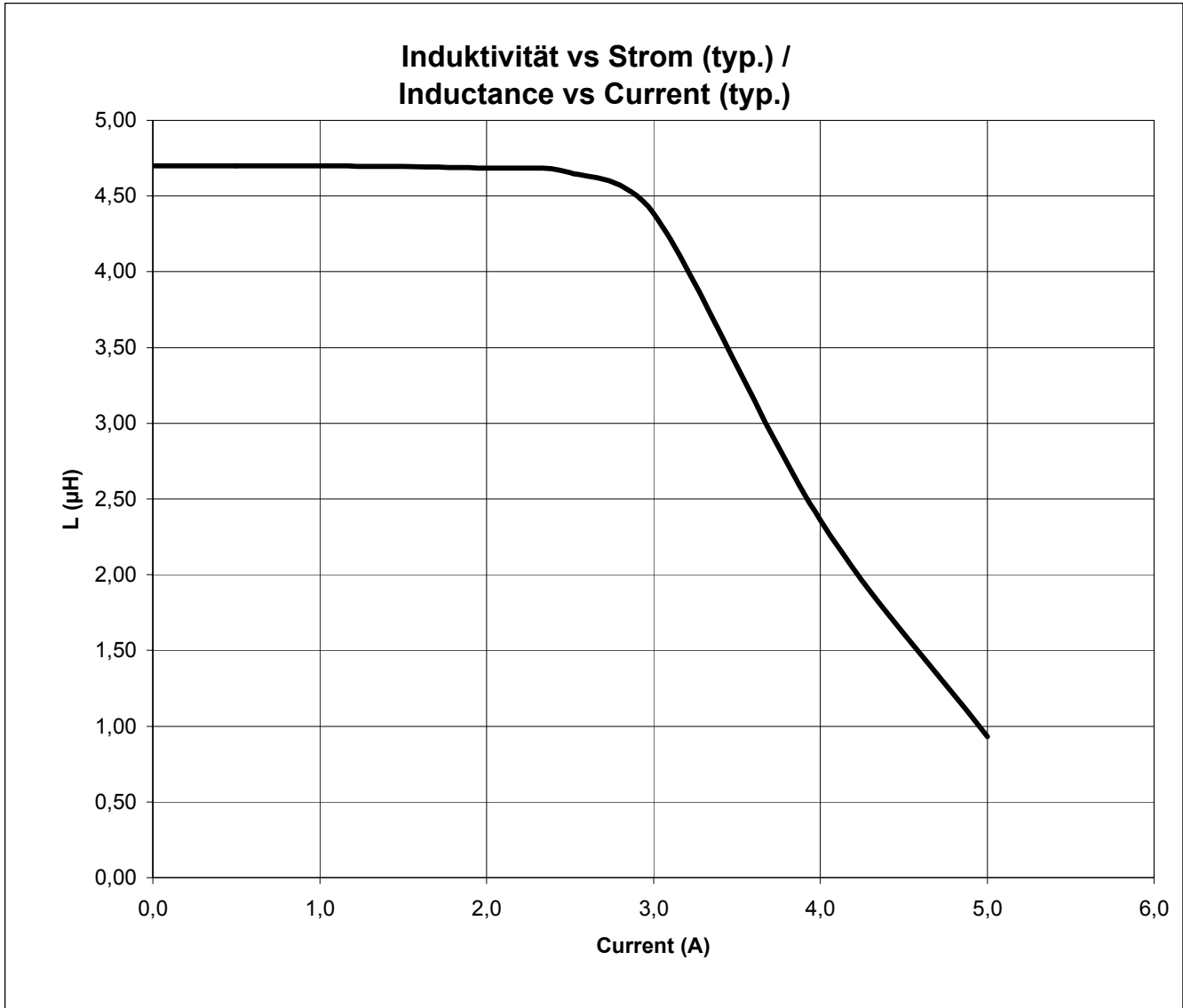

|                                     |                          |                         |                         |              |
|-------------------------------------|--------------------------|-------------------------|-------------------------|--------------|
| Freigabe erteilt / general release: | <b>Kunde / customer</b>  |                         |                         |              |
|                                     |                          | SST                     | Version 7               | 05-05-23     |
|                                     |                          | SST                     | Version 6               | 05-03-29     |
| .....                               | .....                    | MST                     | Version 5               | 04-10-11     |
| Datum / date                        | Unterschrift / signature | MST                     | Version 4               | 04-04-27     |
|                                     |                          | <b>Würth Elektronik</b> |                         |              |
|                                     |                          | SST                     | Version 3               | 04-03-12     |
|                                     |                          | AG                      | Version 2               | 03-06-11     |
| .....                               | .....                    | AG                      | Version 1               | 02-10-30     |
| Geprüft / checked                   | Kontrolliert / approved  | Name                    | Änderung / modification | Datum / date |

**Würth Elektronik eiSos GmbH & Co.KG**

D-74638 Waldenburg · Max-Eyth-Strasse 1 - 3 · Germany · Telefon (+49) (0) 7942 - 945 - 0 · Telefax (+49) (0) 7942 - 945 - 400  
<http://www.we-online.com>

# Spezifikation für Freigabe / specification for release

Kunde / customer : \_\_\_\_\_  
 Artikelnummer / part number : **744878004**  
 Bezeichnung : **DOPPELDROSSEL WE-DD**  
 description : **POWER-CHOKE WE-DD**

LF



DATUM / DATE : 2005-05-23

## I Rollenspezifikation / tape and reel specification:

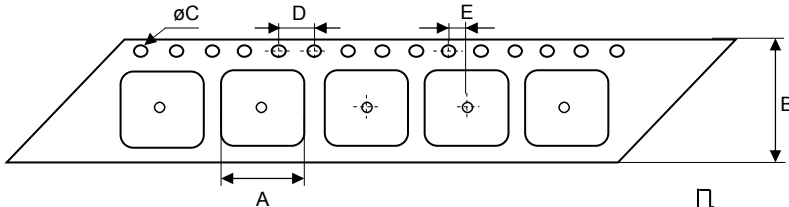

### Gurtspezifikation / Tape specification:

|   |                                   |    |
|---|-----------------------------------|----|
| A | <b>9,00 ± 0,1</b>                 | mm |
| B | <b>16,0 ± 0,2</b>                 | mm |
| C | <b>1,50 <sup>+0,1</sup> - 0,0</b> | mm |
| D | <b>4,00 ± 0,1</b>                 | mm |
| E | <b>2,00 ± 0,1</b>                 | mm |
| F | <b>9,00 ± 0,1</b>                 | mm |
| G | <b>3,50 ± 0,1</b>                 | mm |

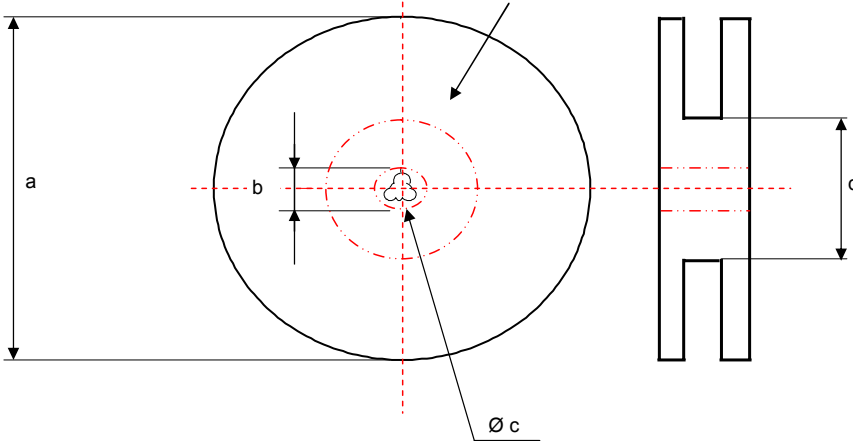
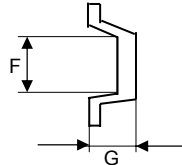

### Rollenspezifikation / Reel specification:

|   |                    |    |
|---|--------------------|----|
| a | <b>330,0 ± 2,0</b> | mm |
| b | <b>21,00 ± 0,8</b> | mm |
| c | <b>13,00 ± 0,5</b> | mm |
| d | <b>100,0 ± 1,0</b> | mm |

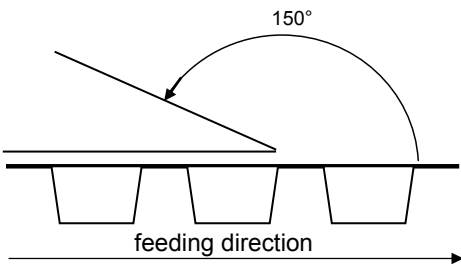

The force for tearing off cover tape is 20 to 70 grams in arrow direction

|                                     |                          |                         |                    |
|-------------------------------------|--------------------------|-------------------------|--------------------|
| Freigabe erteilt / general release: | Kunde / customer         |                         |                    |
|                                     |                          | SST                     | Version 7 05-05-23 |
| Datum / date                        | Unterschrift / signature | SST                     | Version 6 05-03-29 |
|                                     |                          | MST                     | Version 5 04-10-11 |
| Geprüft / checked                   | Würth Elektronik         | MST                     | Version 4 04-04-27 |
|                                     |                          | SST                     | Version 3 04-03-12 |
| Kontrolliert / approved             |                          | AG                      | Version 2 03-06-11 |
|                                     |                          | AG                      | Version 1 02-10-30 |
|                                     | Name                     | Änderung / modification | Datum / date       |

This electronic component is designed and developed with the intention for use in general electronics equipments. Before incorporating the components into any equipments in the field such as aerospace, aviation, nuclear control, submarine, transportation, (automotive control, train control, ship control), transportation signal, disaster prevention, medical, public information network etc. where higher safety and reliability are especially required or if there is possibility of direct damage or injury to human body. In addition, even electronic component in general electronic equipments, when used in electrical circuits that require high safety, reliability functions or performance, the sufficient reliability evaluation-check for the safety must be performed before use. It is essential to give consideration when to install a protective circuit at the design stage.

## Würth Elektronik eiSos GmbH & Co.KG

D-74638 Waldenburg · Max-Eyth-Strasse 1 - 3 · Germany · Telefon (+49) (0) 7942 - 945 - 0 · Telefax (+49) (0) 7942 - 945 - 400  
<http://www.we-online.com>

Компания «Океан Электроники» предлагает заключение долгосрочных отношений при поставках импортных электронных компонентов на взаимовыгодных условиях!

Наши преимущества:

- Поставка оригинальных импортных электронных компонентов напрямую с производств Америки, Европы и Азии, а так же с крупнейших складов мира;
- Широкая линейка поставок активных и пассивных импортных электронных компонентов (более 30 млн. наименований);
- Поставка сложных, дефицитных, либо снятых с производства позиций;
- Оперативные сроки поставки под заказ (от 5 рабочих дней);
- Экспресс доставка в любую точку России;
- Помощь Конструкторского Отдела и консультации квалифицированных инженеров;
- Техническая поддержка проекта, помощь в подборе аналогов, поставка прототипов;
- Поставка электронных компонентов под контролем ВП;
- Система менеджмента качества сертифицирована по Международному стандарту ISO 9001;
- При необходимости вся продукция военного и аэрокосмического назначения проходит испытания и сертификацию в лаборатории (по согласованию с заказчиком);
- Поставка специализированных компонентов военного и аэрокосмического уровня качества (Xilinx, Altera, Analog Devices, Intersil, Interpoint, Microsemi, Actel, Aeroflex, Peregrine, VPT, Syfer, Eurofarad, Texas Instruments, MS Kennedy, Miteq, Cobham, E2V, MA-COM, Hittite, Mini-Circuits, General Dynamics и др.);

Компания «Океан Электроники» является официальным дистрибьютором и эксклюзивным представителем в России одного из крупнейших производителей разъемов военного и аэрокосмического назначения «**JONHON**», а так же официальным дистрибьютором и эксклюзивным представителем в России производителя высокотехнологичных и надежных решений для передачи СВЧ сигналов «**FORSTAR**».



## JONHON

«**JONHON**» (основан в 1970 г.)

Разъемы специального, военного и аэрокосмического назначения:

(Применяются в военной, авиационной, аэрокосмической, морской, железнодорожной, горно- и нефтедобывающей отраслях промышленности)

«**FORSTAR**» (основан в 1998 г.)

ВЧ соединители, коаксиальные кабели, кабельные сборки и микроволновые компоненты:

(Применяются в телекоммуникациях гражданского и специального назначения, в средствах связи, РЛС, а так же военной, авиационной и аэрокосмической отраслях промышленности).



Телефон: 8 (812) 309-75-97 (многоканальный)

Факс: 8 (812) 320-03-32

Электронная почта: [ocean@oceanchips.ru](mailto:ocean@oceanchips.ru)

Web: <http://oceanchips.ru/>

Адрес: 198099, г. Санкт-Петербург, ул. Калинина, д. 2, корп. 4, лит. А