

PIN数	DIM-A	DIM-B	DIM-C	DIM-D
4P	7.60			
5P	8.10			
6P	8.60			
7P	9.10			
8P	9.60			
9P	10.10			
10P	10.60			
11P	11.10			
12P	11.60	20.00	25.0	26.5
13P	12.10			
14P	12.60			
15P	13.10			
16P	13.60			
17P	14.10			
18P	14.60			
19P	15.10			
20P	15.60			
21P	16.10			
22P	16.60			
23P	17.10			
24P	17.60			
25P	18.10			
26P	18.60			
27P	19.10			
28P	19.60	28.00	35.0	36.5
29P	20.10			
30P	20.60			
31P	21.10			
32P	21.60			
33P	22.10			
34P	22.60			
35P	23.10			
36P	23.60			
37P	24.10			
38P	24.60			
39P	25.10			
40P	25.60			
41P	26.10			
42P	26.60			
43P	27.10			
44P	27.60			
45P	28.10			
46P	28.60			
47P	29.10			
48P	29.60			
49P	30.10			
50P	30.60	40.00	45	46.5
51P	31.10			
52P	31.60			
53P	32.10			
54P	32.60			
55P	33.10			
56P	33.60			
57P	34.10			
58P	34.60			
59P	35.10			
60P	35.60			

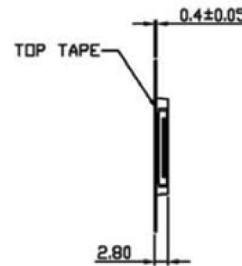
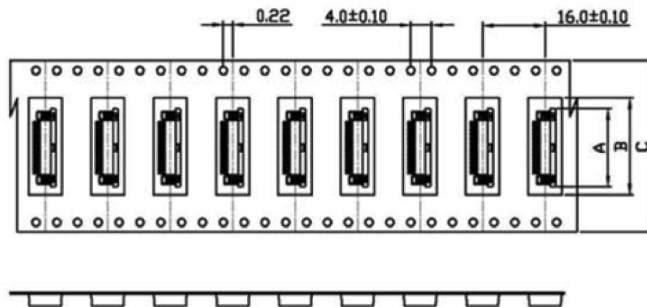
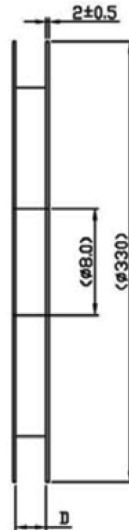
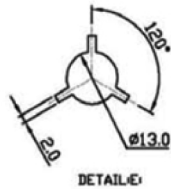
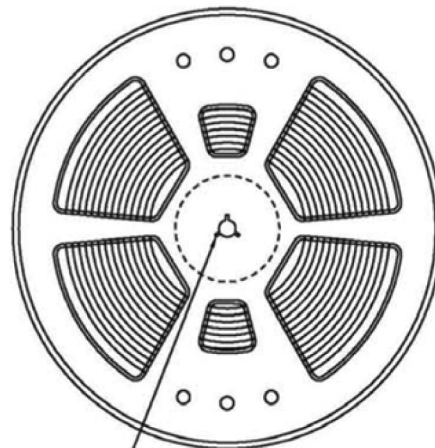

NOTES:

1.Number of Connectors: 2000 Rcs/Reel

2.Material

Carrier Tape:PET,PE,PEF

Reel:PS

3.Lead Tape Length:

PULL OUT DIRECTION

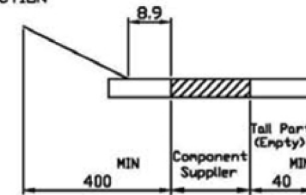

4.Peeling off force of top tape

0.1N~0.7N(10.2gf~71.4gf)

(Peeling direction as shown in following fig)

PULL OUT DIRECTION

PEEL OFF DIRECTION



P/N#SEA8058-45

SER	AREA	REVISIONS	CHK	DATE	UNIT	MM

UNLESS OTHERWISE SPECIFIED TOLERANCES ARE  
X.X ±0.15  
X.XX ±0.10  
X.XXX ±0.05  
ANG. ±0°30'



Displaytech - a SEACOMP company  
5840 El Camino Real, Suite 108, Carlsbad, CA 92008  
www.displaytech-us.com  
sales@displaytech-us.com

**NOTES:**

Current Rating:0.5AMP  
 Contact Resistance:30mΩ max  
 Withstand Voltage:500V AC/DC  
 Insulation Resistance:500MΩ min  
 Operation Temperature:-40℃ to +85℃

Contact Material:Phosphor Bronze  
 Contact plating:Au or Sn Over Ni  
 Earth-Plate Material:Brass  
 Earth-plate plating:Sn all over Ni  
 Insulator Material:Polyester (UL94V-0)  
 Standard :Housing LCP+30%G.F  
 Slider PPS+30%G.F

Recommended P.C.B Layout(Top Side)  
 (PCB BOARD TOLERANCE±0.05)

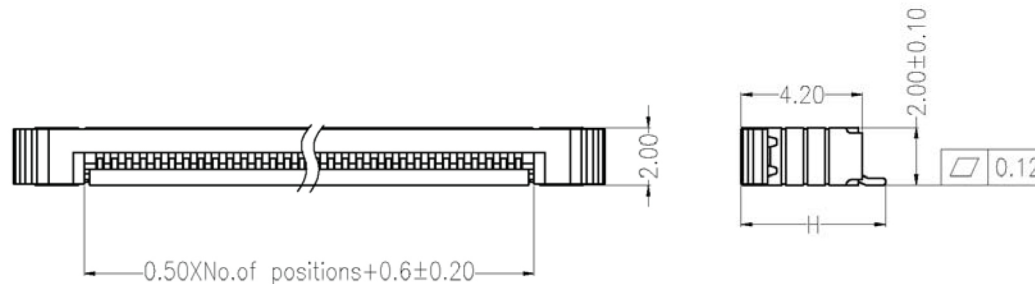
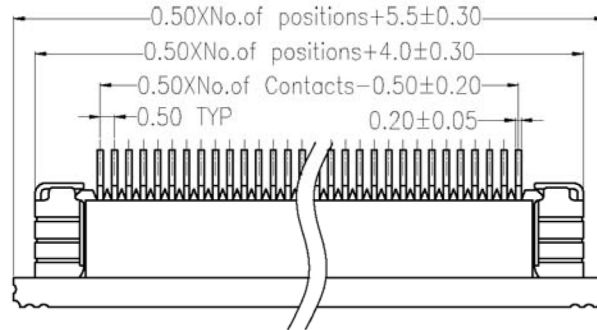
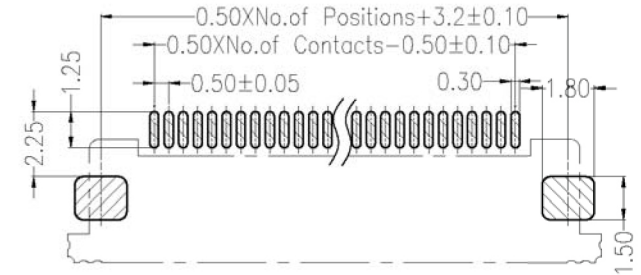

**Dimensional & Ordering Information:**

Circuit	Part No.	Dimension H
24	SEA8056-24	5.20
28	SEA8056-28	5.20
29	SEA8056-29	5.20
36	SEA8056-36	5.70
45	SEA8058-45	5.70

REV	DATE	MODIFICATION DESCRIPTION	CHANGE	APPROVE	OPERATION		DRAW	SCALE	3:1
					X.X	±0.40			
A0	09/01/09	NEW			X.XX	±0.25	DESIGN	UNIT	mm
					X.XXX	±0.15	CHECK	SIZE	A4
					Angle	± 3'	APPROVE	SHEET	1/1
					DIM	TOL		PROJ.	

**Displaytech**  
 a seacomp company

Displaytech - a SEACOMP company  
 5840 El Camino Real, Suite 108, Carlsbad, CA 92008  
 www.displaytech-us.com  
 sales@displaytech-us.com

Компания «Океан Электроники» предлагает заключение долгосрочных отношений при поставках импортных электронных компонентов на взаимовыгодных условиях!

Наши преимущества:

- Поставка оригинальных импортных электронных компонентов напрямую с производств Америки, Европы и Азии, а так же с крупнейших складов мира;
- Широкая линейка поставок активных и пассивных импортных электронных компонентов (более 30 млн. наименований);
- Поставка сложных, дефицитных, либо снятых с производства позиций;
- Оперативные сроки поставки под заказ (от 5 рабочих дней);
- Экспресс доставка в любую точку России;
- Помощь Конструкторского Отдела и консультации квалифицированных инженеров;
- Техническая поддержка проекта, помощь в подборе аналогов, поставка прототипов;
- Поставка электронных компонентов под контролем ВП;
- Система менеджмента качества сертифицирована по Международному стандарту ISO 9001;
- При необходимости вся продукция военного и аэрокосмического назначения проходит испытания и сертификацию в лаборатории (по согласованию с заказчиком);
- Поставка специализированных компонентов военного и аэрокосмического уровня качества (Xilinx, Altera, Analog Devices, Intersil, Interpoint, Microsemi, Actel, Aeroflex, Peregrine, VPT, Syfer, Eurofarad, Texas Instruments, MS Kennedy, Miteq, Cobham, E2V, MA-COM, Hittite, Mini-Circuits, General Dynamics и др.);

Компания «Океан Электроники» является официальным дистрибьютором и эксклюзивным представителем в России одного из крупнейших производителей разъемов военного и аэрокосмического назначения «JONHON», а так же официальным дистрибьютором и эксклюзивным представителем в России производителя высокотехнологичных и надежных решений для передачи СВЧ сигналов «FORSTAR».



## JONHON

«JONHON» (основан в 1970 г.)

Разъемы специального, военного и аэрокосмического назначения:

(Применяются в военной, авиационной, аэрокосмической, морской, железнодорожной, горно- и нефтедобывающей отраслях промышленности)

«FORSTAR» (основан в 1998 г.)

ВЧ соединители, коаксиальные кабели, кабельные сборки и микроволновые компоненты:

(Применяются в телекоммуникациях гражданского и специального назначения, в средствах связи, РЛС, а так же военной, авиационной и аэрокосмической отраслях промышленности).



Телефон: 8 (812) 309-75-97 (многоканальный)

Факс: 8 (812) 320-03-32

Электронная почта: [ocean@oceanchips.ru](mailto:ocean@oceanchips.ru)

Web: <http://oceanchips.ru/>

Адрес: 198099, г. Санкт-Петербург, ул. Калинина, д. 2, корп. 4, лит. А