

LOC	DIST	REVISIONS					
J	/	P	LTR	DESCRIPTION	DATE	DWN	APVD
		A		RELEASED	16JUL2008	C.O	Y.N

引き出し方向
USER DIRECTION OF FEED

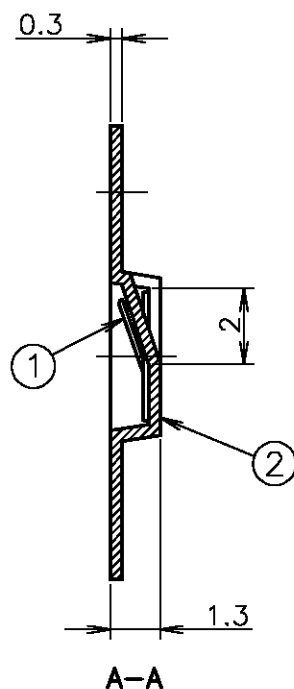
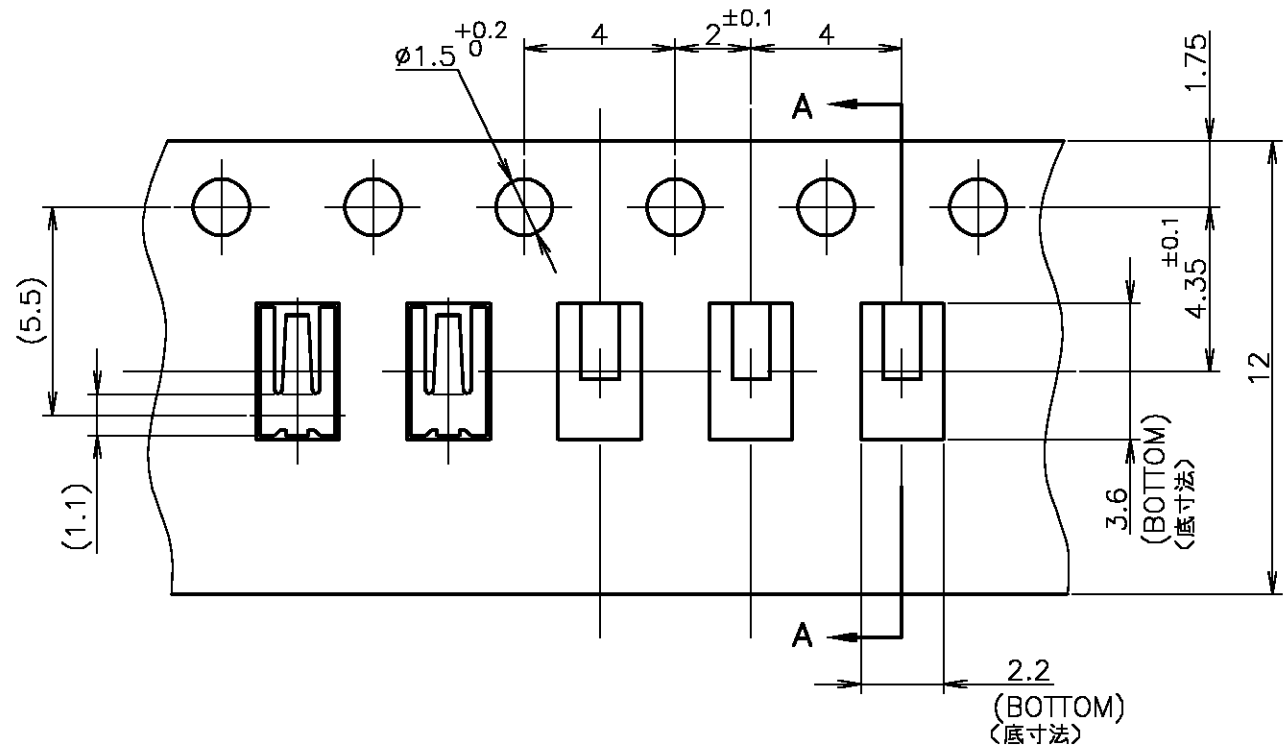

- 1 GENERAL TOLERANCE: ±0.3
- 2 PACKING STYLE: 5,000PCS/REEL
- ③ MATERIAL:
SHIELD FINGER: COPPER ALLOY (NICKEL-PLATING)
(Au PL. 0.00005 MIN.)
(SOLDER-PLATING ON THE BOTTOM PLANE ONLY)

- CARRIER TAPE: ACRYLIC FILM
- TOP TAPE: PET FILM
- REEL: PLASTIC

- 4 TAPES DIMENSION
引き出し方向
USER DIRECTION OF FEED

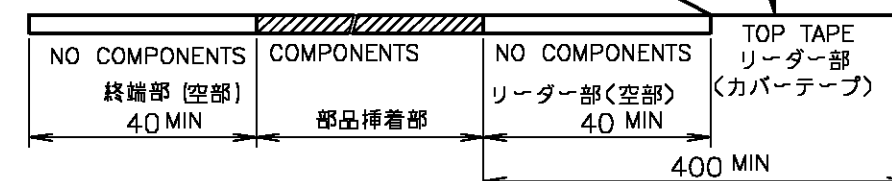

- 5 REEL DIMENSION: REFERENCE ONLY
引き出し方向
USER DIRECTION OF FEED

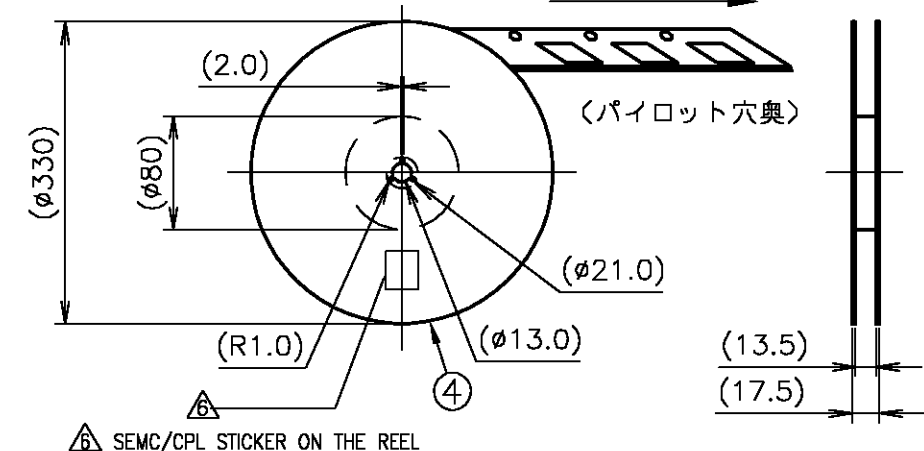

シールドフィンガー0820
SHIELD FINGER 0820
SCALE 10:1

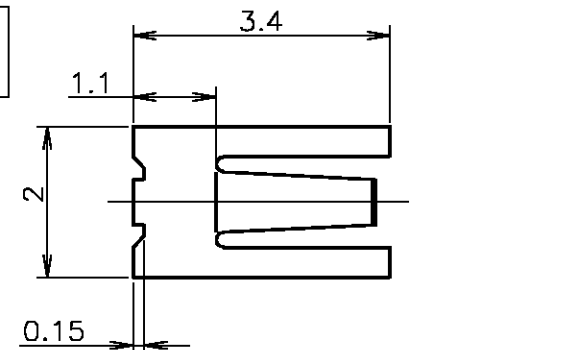

RECOMMENDED FOOT PRINT
REFERENCE ONLY
(GENERAL TOLERANCE ±0.1)
参考パッド寸法 (公差±0.1)

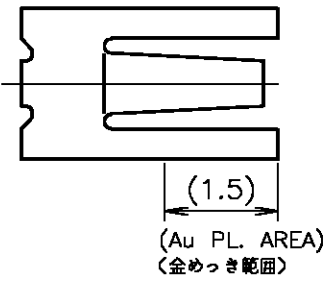
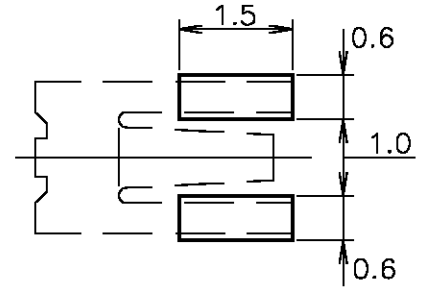

2040852-1	④	REEL	リール	1
	③	COVER TAPE	カバーテープ	1
	②	EMBOSS CARRIER TAPE	エンボスキャリアテープ	5000 POKETS (COMPONENTS)
	①	SHIELD FINGER 0820	シールドフィンガー 0820	5000 PCS
PACKING CAT.NO.	NO.	NAME	名称	QUANTITY

THIS DRAWING IS A CONTROLLED DOCUMENT.		DWN C.OHASHI 16JUL2008	Tyco Electronics Corporation Kawasaki, Japan	
DIMENSIONS: 単位: 概 mm		CHK Y.NAKAZAWA 16JUL2008	NAME 名称 SHIELD FINGER 0820	
TOLERANCES UNLESS OTHERWISE SPECIFIED: 一般公差		APVD Y.NAKAZAWA 16JUL2008	DRAWING NO 番号 A300779 C-2040852	
0 PLC ± 1 PLC ± SEE NOTE 2 PLC ± 3 PLC ± 4 PLC ± ANGLES ±		PRODUCT SPEC 製品規格	RESTRICTED TO —	
MATERIAL 材料		FINISH 仕上	WEIGHT	SCALE 尺度 5:1
③		CUSTOMER DRAWING		SHEET 1 OF 1
				REV A

Компания «Океан Электроники» предлагает заключение долгосрочных отношений при поставках импортных электронных компонентов на взаимовыгодных условиях!

Наши преимущества:

- Поставка оригинальных импортных электронных компонентов напрямую с производств Америки, Европы и Азии, а так же с крупнейших складов мира;
- Широкая линейка поставок активных и пассивных импортных электронных компонентов (более 30 млн. наименований);
- Поставка сложных, дефицитных, либо снятых с производства позиций;
- Оперативные сроки поставки под заказ (от 5 рабочих дней);
- Экспресс доставка в любую точку России;
- Помощь Конструкторского Отдела и консультации квалифицированных инженеров;
- Техническая поддержка проекта, помощь в подборе аналогов, поставка прототипов;
- Поставка электронных компонентов под контролем ВП;
- Система менеджмента качества сертифицирована по Международному стандарту ISO 9001;
- При необходимости вся продукция военного и аэрокосмического назначения проходит испытания и сертификацию в лаборатории (по согласованию с заказчиком);
- Поставка специализированных компонентов военного и аэрокосмического уровня качества (Xilinx, Altera, Analog Devices, Intersil, Interpoint, Microsemi, Actel, Aeroflex, Peregrine, VPT, Syfer, Eurofarad, Texas Instruments, MS Kennedy, Miteq, Cobham, E2V, MA-COM, Hittite, Mini-Circuits, General Dynamics и др.);

Компания «Океан Электроники» является официальным дистрибьютором и эксклюзивным представителем в России одного из крупнейших производителей разъемов военного и аэрокосмического назначения «JONHON», а так же официальным дистрибьютором и эксклюзивным представителем в России производителя высокотехнологичных и надежных решений для передачи СВЧ сигналов «FORSTAR».



JONHON

«JONHON» (основан в 1970 г.)

Разъемы специального, военного и аэрокосмического назначения:

(Применяются в военной, авиационной, аэрокосмической, морской, железнодорожной, горно- и нефтедобывающей отраслях промышленности)

«FORSTAR» (основан в 1998 г.)

ВЧ соединители, коаксиальные кабели, кабельные сборки и микроволновые компоненты:

(Применяются в телекоммуникациях гражданского и специального назначения, в средствах связи, РЛС, а так же военной, авиационной и аэрокосмической отраслях промышленности).



Телефон: 8 (812) 309-75-97 (многоканальный)

Факс: 8 (812) 320-03-32

Электронная почта: ocean@oceanchips.ru

Web: <http://oceanchips.ru/>

Адрес: 198099, г. Санкт-Петербург, ул. Калинина, д. 2, корп. 4, лит. А