

BNC5-P-C-GN-ST-CA1

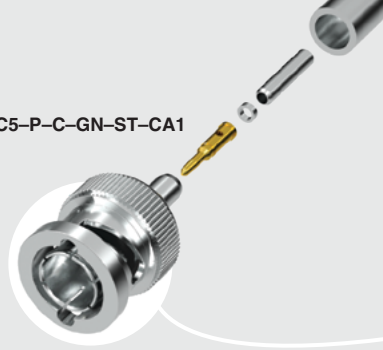

BNC5-J-C-GN-ST-BH1

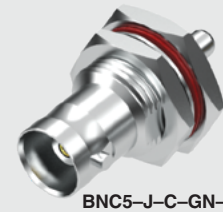

BNC5 SERIES

50 Ω BNC CABLE COMPONENTS

SPECIFICATIONS

For complete specifications and assembly instructions see www.samtec.com?BNC5-CA

Shell Material:

Brass

Contact Material:

Brass (-P)

Copper Alloy (-J)

Center Contact:

Soldered

Outer Contact:

Crimped

Impedance:

50 Ω

Frequency Range:

0-4 GHz

(Cable dependent)

Working Voltage:

500 Vrms max

Dielectric Withstanding:

1500 Vrms min

Operating Temp Range:

-65 °C to +125 °C

Locking feature

Fits RG 174,
RG 178 &
RG 316 cable

Plug or jack

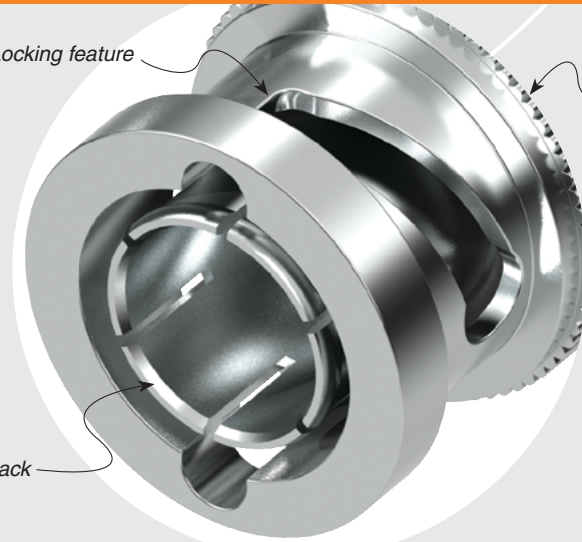

BNC5

GENDER

TYPE

PLATING

ORIENTATION

TERMINATION

-P
= Plug-J
= Jack-C
= Cable

-GN
= 10 μ"
(0.25 μm)
Gold on
contact,
Nickel on
body

-ST
= Straight

-CA1
= RG 174 / 316 Cable
(-P only)

-CA2
= RG 178 Cable
(-P only)

-BH1
= Bulkhead,
RG 174 / 316 Cable
(-J only)

-BH2
= Bulkhead,
RG 178 Cable
(-J only)

-BH1S
= Bulkhead,
RG 316 Cable,
Double Shield
(-J only)

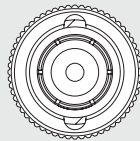

-P

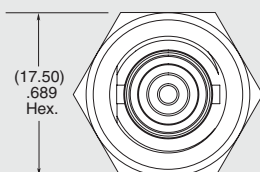
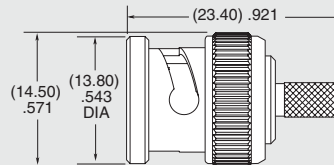

(17.50)
.689
Hex.

-J

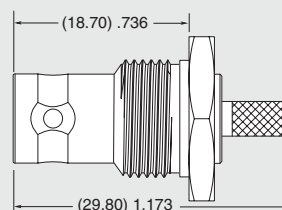

Supplied with pins, washers, nuts, gaskets and ferrules. See website for dimensions.

Due to technical progress, all designs, specifications and components are subject to change without notice.

WWW.SAMTEC.COM

All parts within this catalog are built to Samtec's specifications.

Customer specific requirements must be approved by Samtec and identified in a Samtec customer-specific drawing to apply.

OTHER SOLUTIONS

- 50 Ω BNC Board Jacks
 - 50 Ω TNC Board Jacks
 - 50 Ω TNC Cable Components
- Contact Samtec.

Компания «Океан Электроники» предлагает заключение долгосрочных отношений при поставках импортных электронных компонентов на взаимовыгодных условиях!

Наши преимущества:

- Поставка оригинальных импортных электронных компонентов напрямую с производств Америки, Европы и Азии, а так же с крупнейших складов мира;
- Широкая линейка поставок активных и пассивных импортных электронных компонентов (более 30 млн. наименований);
- Поставка сложных, дефицитных, либо снятых с производства позиций;
- Оперативные сроки поставки под заказ (от 5 рабочих дней);
- Экспресс доставка в любую точку России;
- Помощь Конструкторского Отдела и консультации квалифицированных инженеров;
- Техническая поддержка проекта, помощь в подборе аналогов, поставка прототипов;
- Поставка электронных компонентов под контролем ВП;
- Система менеджмента качества сертифицирована по Международному стандарту ISO 9001;
- При необходимости вся продукция военного и аэрокосмического назначения проходит испытания и сертификацию в лаборатории (по согласованию с заказчиком);
- Поставка специализированных компонентов военного и аэрокосмического уровня качества (Xilinx, Altera, Analog Devices, Intersil, Interpoint, Microsemi, Actel, Aeroflex, Peregrine, VPT, Syfer, Eurofarad, Texas Instruments, MS Kennedy, Miteq, Cobham, E2V, MA-COM, Hittite, Mini-Circuits, General Dynamics и др.);

Компания «Океан Электроники» является официальным дистрибьютором и эксклюзивным представителем в России одного из крупнейших производителей разъемов военного и аэрокосмического назначения «JONHON», а так же официальным дистрибьютором и эксклюзивным представителем в России производителя высокотехнологичных и надежных решений для передачи СВЧ сигналов «FORSTAR».



JONHON

«JONHON» (основан в 1970 г.)

Разъемы специального, военного и аэрокосмического назначения:

(Применяются в военной, авиационной, аэрокосмической, морской, железнодорожной, горно- и нефтедобывающей отраслях промышленности)

«FORSTAR» (основан в 1998 г.)

ВЧ соединители, коаксиальные кабели, кабельные сборки и микроволновые компоненты:

(Применяются в телекоммуникациях гражданского и специального назначения, в средствах связи, РЛС, а так же военной, авиационной и аэрокосмической отраслях промышленности).



Телефон: 8 (812) 309-75-97 (многоканальный)

Факс: 8 (812) 320-03-32

Электронная почта: ocean@oceanchips.ru

Web: <http://oceanchips.ru/>

Адрес: 198099, г. Санкт-Петербург, ул. Калинина, д. 2, корп. 4, лит. А