

BNC5-P-C-GN-ST-CA1

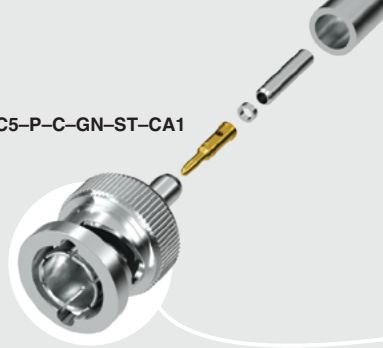

BNC5-J-C-GN-ST-BH1

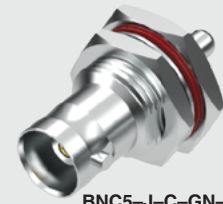

BNC5 SERIES

# 50 Ω BNC CABLE COMPONENTS

## SPECIFICATIONS

For complete specifications and assembly instructions see [www.samtec.com?BNC5-CA](http://www.samtec.com?BNC5-CA)

### Shell Material:

Brass

### Contact Material:

Brass (-P)

Copper Alloy (-J)

### Center Contact:

Soldered

### Outer Contact:

Crimped

### Impedance:

50 Ω

### Frequency Range:

0-4 GHz

(Cable dependent)

### Working Voltage:

500 Vrms max

### Dielectric Withstanding:

1500 Vrms min

### Operating Temp Range:

-65 °C to +125 °C

Locking feature

Fits RG 174,  
RG 178 &  
RG 316 cable

Plug or jack

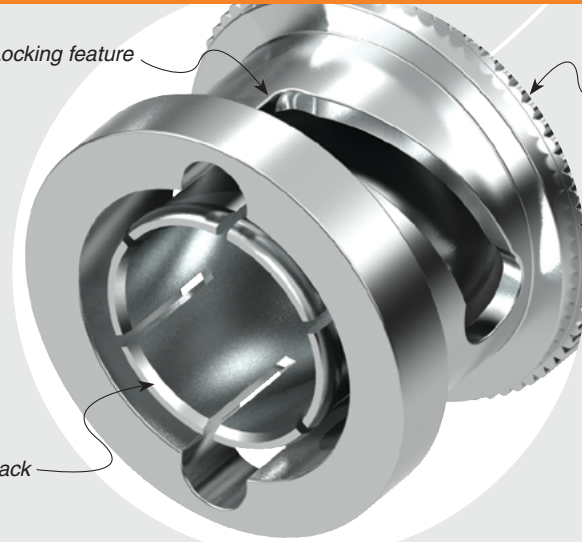

BNC5

GENDER

TYPE

PLATING

ORIENTATION

TERMINATION

-P

= Plug

-J

= Jack

-C

= Cable

-GN

= 10 μ"  
(0.25 μm)  
Gold on  
contact,  
Nickel on  
body

-ST

= Straight

-CA1

= RG 174 / 316 Cable  
(-P only)

-CA2

= RG 178 Cable  
(-P only)

-BH1

= Bulkhead,  
RG 174 / 316 Cable  
(-J only)

-BH2

= Bulkhead,  
RG 178 Cable  
(-J only)

-BH1S

= Bulkhead,  
RG 316 Cable,  
Double Shield  
(-J only)

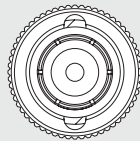

-P

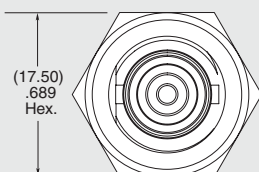
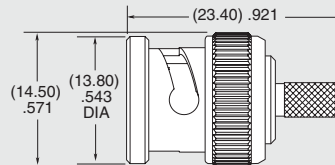

(17.50)  
.689  
Hex.

-J

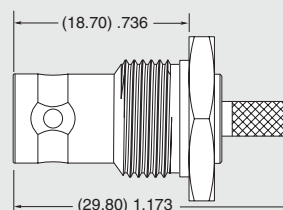

## OTHER SOLUTIONS

- 50 Ω BNC Board Jacks
  - 50 Ω TNC Board Jacks
  - 50 Ω TNC Cable Components
- Contact Samtec.

Supplied with pins, washers, nuts, gaskets and ferrules. See website for dimensions.

Due to technical progress, all designs, specifications and components are subject to change without notice.

[WWW.SAMTEC.COM](http://WWW.SAMTEC.COM)

All parts within this catalog are built to Samtec's specifications.

Customer specific requirements must be approved by Samtec and identified in a Samtec customer-specific drawing to apply.

Компания «Океан Электроники» предлагает заключение долгосрочных отношений при поставках импортных электронных компонентов на взаимовыгодных условиях!

Наши преимущества:

- Поставка оригинальных импортных электронных компонентов напрямую с производств Америки, Европы и Азии, а так же с крупнейших складов мира;
- Широкая линейка поставок активных и пассивных импортных электронных компонентов (более 30 млн. наименований);
- Поставка сложных, дефицитных, либо снятых с производства позиций;
- Оперативные сроки поставки под заказ (от 5 рабочих дней);
- Экспресс доставка в любую точку России;
- Помощь Конструкторского Отдела и консультации квалифицированных инженеров;
- Техническая поддержка проекта, помощь в подборе аналогов, поставка прототипов;
- Поставка электронных компонентов под контролем ВП;
- Система менеджмента качества сертифицирована по Международному стандарту ISO 9001;
- При необходимости вся продукция военного и аэрокосмического назначения проходит испытания и сертификацию в лаборатории (по согласованию с заказчиком);
- Поставка специализированных компонентов военного и аэрокосмического уровня качества (Xilinx, Altera, Analog Devices, Intersil, Interpoint, Microsemi, Actel, Aeroflex, Peregrine, VPT, Syfer, Eurofarad, Texas Instruments, MS Kennedy, Miteq, Cobham, E2V, MA-COM, Hittite, Mini-Circuits, General Dynamics и др.);

Компания «Океан Электроники» является официальным дистрибьютором и эксклюзивным представителем в России одного из крупнейших производителей разъемов военного и аэрокосмического назначения «JONHON», а так же официальным дистрибьютором и эксклюзивным представителем в России производителя высокотехнологичных и надежных решений для передачи СВЧ сигналов «FORSTAR».



## JONHON

«JONHON» (основан в 1970 г.)

Разъемы специального, военного и аэрокосмического назначения:

(Применяются в военной, авиационной, аэрокосмической, морской, железнодорожной, горно- и нефтедобывающей отраслях промышленности)

«FORSTAR» (основан в 1998 г.)

ВЧ соединители, коаксиальные кабели, кабельные сборки и микроволновые компоненты:

(Применяются в телекоммуникациях гражданского и специального назначения, в средствах связи, РЛС, а так же военной, авиационной и аэрокосмической отраслях промышленности).



Телефон: 8 (812) 309-75-97 (многоканальный)

Факс: 8 (812) 320-03-32

Электронная почта: [ocean@oceanchips.ru](mailto:ocean@oceanchips.ru)

Web: <http://oceanchips.ru/>

Адрес: 198099, г. Санкт-Петербург, ул. Калинина, д. 2, корп. 4, лит. А