

SERIES KAJ SWITCHES

LOW-PROFILE DIP SWITCHES

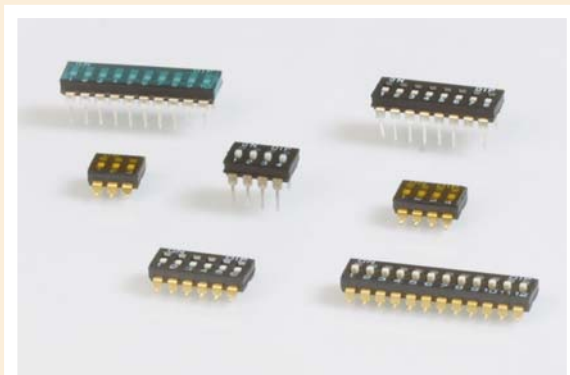

E-SWITCH®



SPECIFICATIONS

Switch Function:	2, 3, 4, 5, 6, 7, 8, 9, 10 & 12 positions
Ratings:	Switch: 25mA @ 24 VDC Carry: 100mA @ 50 VDC
Contact Resistance:	initial 50mΩ typical @ 2-4 VCD, 100mA
Insulation Resistance:	100 MΩ min.
Operating Life:	2,000 cycles, typical
Dielectric Strength:	500 V rms @ sea level between adjacent terminals
Temperature Range:	-40° C to 85° C

FEATURES & BENEFITS

- ▶ Available in SMT or Thru Hole
- ▶ Tape & reel or tube packaging
- ▶ Up to 12 positions

APPLICATIONS/MARKETS

- ▶ Garage door openers
- ▶ Test & instrumentation
- ▶ Telecommunications
- ▶ Controller application

TYPICAL SMT TEMPERATURE PROFILE

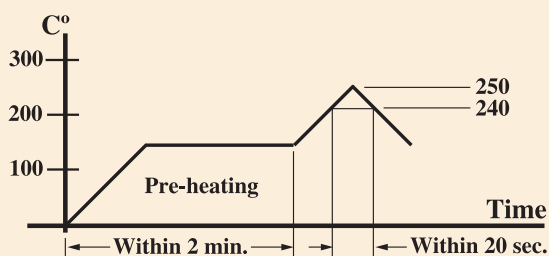

MATERIALS

Base:	PPS UL94 V0, black finish
Cover:	PPS UL94 V0, black finish
Actuator:	Nylon UL94 V0, white finish
Movable Contact:	Gold-plated copper alloy
Terminal Contact:	Gold-plated brass
Tape Seal:	Mylar, amber color

PACKAGING

Switches are supplied in standard IC tubes with all poles in the "OFF" position.

HOW TO ORDER

SERIES	MODEL NO.	NO. OF POSITIONS	ACTUATOR	TERMINATION	TERMINAL FINISH	PACKAGING
KA	J = Low Profile	02 = 2 03 = 3 04 = 4 05 = 5 06 = 6 07 = 7 08 = 8 09 = 9 10 = 10 12 = 12	L = Extended S = Recessed w/o Tape Seal T = Recessed w/ Tape Seal	A = Splayed Pins H = Straight Pins G = Gull Wing	G = Gold	T = Std. Tube R = Tape and Reel

▶ ▶ ▶ Example Ordering Number
KA-J-02-S-A-G-T

Specifications subject to change without notice.



SERIES KAJ SWITCHES

LOW-PROFILE DIP SWITCHES

TERMINATION & PIN SPACING OPTIONS

KAJ

STRAIGHT (FOR MANUAL INSERTION)

H 7.62mm SPACING

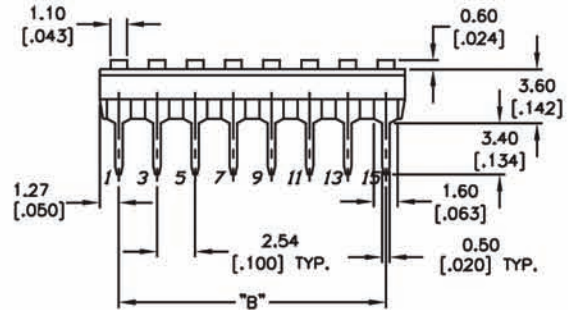
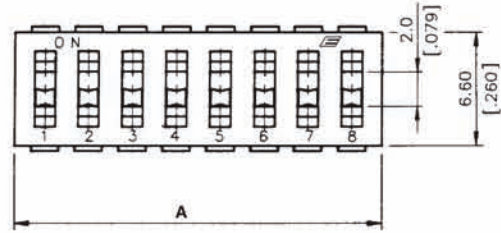
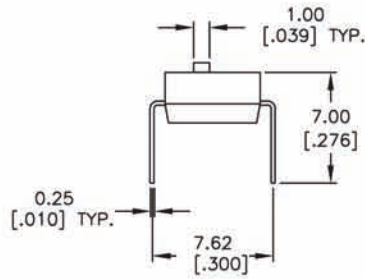

KAJ

SPLAY (FOR IC MACHINE INSERTION)

A 9.84mm SPACING

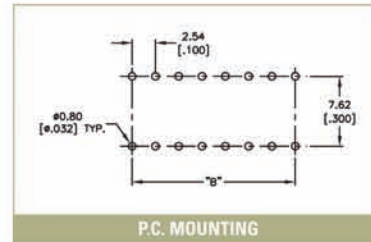
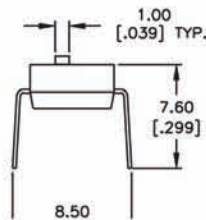

P.C. MOUNTING

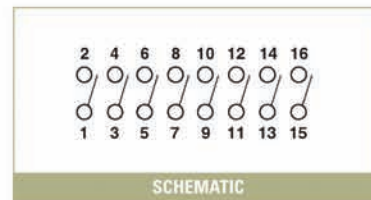

SCHEMATIC

KAJ

G GULL WING

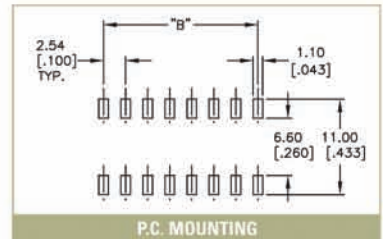
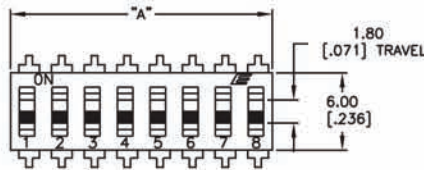

P.C. MOUNTING

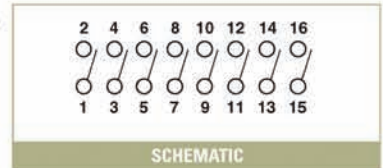

SCHEMATIC

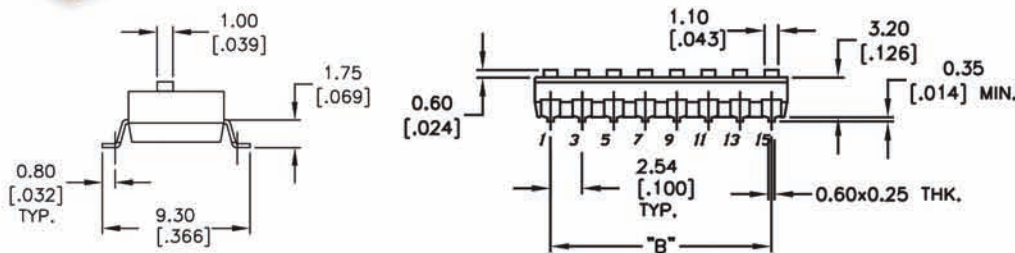

TACT SWITCHES

NAVIGATION SWITCHES

PUSHBUTTON SWITCHES

TOGGLE SWITCHES

ROCKER SWITCHES

SLIDE SWITCHES

SNAP-ACTION SWITCHES

DIP SWITCHES

KEYLOCK SWITCHES

ROTARY SWITCHES

DETECTOR SWITCHES

CAP OPTIONS

ACTUATOR OPTIONS

S RECESSED

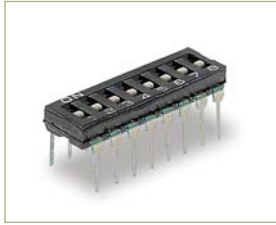

L EXTENDED

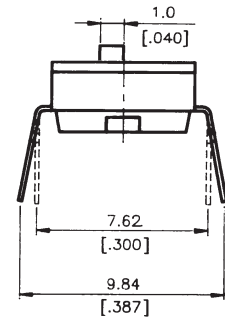
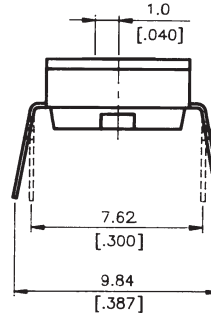
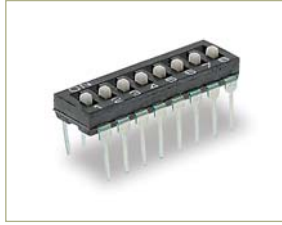

PACKAGING & SEAL OPTIONS

T TOP TAPE SEALED

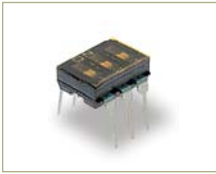

*Top Tape Seal for Recessed Actuator only.

R TAPE AND REEL WITH TOP TAPE SEAL

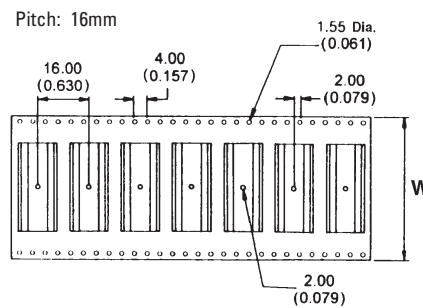

Pos.	TapeSize (W)
2	16mm
3	16mm
4	24mm
5	24mm
6	24mm
7	32mm
8	32mm
9	44mm
10	44mm
12	44mm

TACT SWITCHES

NAVIGATION SWITCHES

PUSHBUTTON SWITCHES

TOGGLE SWITCHES

ROCKER SWITCHES

SLIDE SWITCHES

SNAP-ACTION SWITCHES

DIP SWITCHES

KEYLOCK SWITCHES

ROTARY SWITCHES

DETECTOR SWITCHES

CAP OPTIONS

Компания «Океан Электроники» предлагает заключение долгосрочных отношений при поставках импортных электронных компонентов на взаимовыгодных условиях!

Наши преимущества:

- Поставка оригинальных импортных электронных компонентов напрямую с производств Америки, Европы и Азии, а так же с крупнейших складов мира;
- Широкая линейка поставок активных и пассивных импортных электронных компонентов (более 30 млн. наименований);
- Поставка сложных, дефицитных, либо снятых с производства позиций;
- Оперативные сроки поставки под заказ (от 5 рабочих дней);
- Экспресс доставка в любую точку России;
- Помощь Конструкторского Отдела и консультации квалифицированных инженеров;
- Техническая поддержка проекта, помощь в подборе аналогов, поставка прототипов;
- Поставка электронных компонентов под контролем ВП;
- Система менеджмента качества сертифицирована по Международному стандарту ISO 9001;
- При необходимости вся продукция военного и аэрокосмического назначения проходит испытания и сертификацию в лаборатории (по согласованию с заказчиком);
- Поставка специализированных компонентов военного и аэрокосмического уровня качества (Xilinx, Altera, Analog Devices, Intersil, Interpoint, Microsemi, Actel, Aeroflex, Peregrine, VPT, Syfer, Eurofarad, Texas Instruments, MS Kennedy, Miteq, Cobham, E2V, MA-COM, Hittite, Mini-Circuits, General Dynamics и др.);

Компания «Океан Электроники» является официальным дистрибьютором и эксклюзивным представителем в России одного из крупнейших производителей разъемов военного и аэрокосмического назначения «JONHON», а так же официальным дистрибьютором и эксклюзивным представителем в России производителя высокотехнологичных и надежных решений для передачи СВЧ сигналов «FORSTAR».



JONHON

«JONHON» (основан в 1970 г.)

Разъемы специального, военного и аэрокосмического назначения:

(Применяются в военной, авиационной, аэрокосмической, морской, железнодорожной, горно- и нефтедобывающей отраслях промышленности)

«FORSTAR» (основан в 1998 г.)

ВЧ соединители, коаксиальные кабели, кабельные сборки и микроволновые компоненты:

(Применяются в телекоммуникациях гражданского и специального назначения, в средствах связи, РЛС, а так же военной, авиационной и аэрокосмической отраслях промышленности).



Телефон: 8 (812) 309-75-97 (многоканальный)

Факс: 8 (812) 320-03-32

Электронная почта: ocean@oceanchips.ru

Web: <http://oceanchips.ru/>

Адрес: 198099, г. Санкт-Петербург, ул. Калинина, д. 2, корп. 4, лит. А