



## CODE 41 - TINEL-LOCK BACKSHELL

TXR41AB00-1608AI-S

SERIES \_\_\_\_\_  
 TXR: RING INCLUDED  
 (SEE RING OPTION)  
 TX: RING NOT INCLUDED  
 CONNECTOR INTERFACE \_\_\_\_\_  
 MATERIAL \_\_\_\_\_  
 REFER TO CH00-0250-008  
 FINISH \_\_\_\_\_  
 REFER TO CH00-0250-008  
 ANGLE \_\_\_\_\_  
 DASH NUMBER (TABLE 1) \_\_\_\_\_  
 ENTRY SIZE (TABLE 2) \_\_\_\_\_  
 RING OPTION \_\_\_\_\_  
 AI - TO SUIT SINGLE BRAID  
 BI - TO SUIT DOUBLE BRAID  
 FOR TX, LEAVE BLANK  
 MODIFICATION CODE \_\_\_\_\_  
 REFER TO CH00-0250-008

### NOTES:

1. THIS PRODUCT IS DESIGNED TO TERMINATE A BRAIDED CABLE SHIELD AND A HEAT SHRINKABLE LIPPED BOOT TO A CONNECTOR.
2. FOR ADDITIONAL DIMENSIONS, ORDERING INFORMATION AND MODIFICATIONS, SEE CH00-0250-008.
3. SEE DRAWING TR FOR DETAIL ON TINEL-LOCK RING, RINGS ARE DESIGNED TO BE HEATED ELECTRICALLY, ALL RINGS ARE MARKED WITH THERMOCHROMIC PAINT WHICH CHANGES COLOUR WHEN INSTALLATION TEMPERATURE IS REACHED.
4. BACKSHELL TO BE PERMANENTLY MARKED/BAGGED AND LABELLED WITH CODE IDENTIFICATION NUMBER AND PART NUMBER LESS RING DESIGNATOR. (e.g. 06090-TXR41AB00-1206). RING SHALL BEAR NO MARKING.
5. FOR LARGER ENTRY SIZES, A 2 PIECE BACKSHELL ASSEMBLY (TYPE 2) IS SUPPLIED.
6. BACKSHELL MATES TO MIL-DTL-38999, SERIES I AND II, CLASS E AND T, MS27466, MS27467, MS27468, MS27472, MS27473, MS27474, MS27479, MS27480, MS27481, MS27484, MS27497, MS27652, MS27653, MS27656 CONNECTORS.
7. THESE DIMENSIONS APPLY IF A SELF-LOCKING COUPLING NUT IS USED.

|  |                           |            |   |   |   |  |                                 |                        |
|--|---------------------------|------------|---|---|---|--|---------------------------------|------------------------|
| DRAWN  | K.WINCZURA                | DATE       | 04/12/2014  | <br>3RD ANGLE<br>PROJECTION<br>NOT TO<br>SCALE | <b>TITLE:</b><br><br><b>TINEL-LOCK BACKSHELL</b>  | <br><b>Polamco</b><br> |                                 |                        |
| CHECKED  |                           | 04/12/2014 |   |   |   |  |                                 |                        |
| APPROVED   | K.SHEPPARD                | 04/12/2014 | <small>UNLESS OTHERWISE SPECIFIED<br/>         ALL DIMENSIONS IN MILLIMETRES<br/>         GENERAL TOL<br/>         LINEAR +/-0.25MM<br/>         ANGULAR +/- 1°</small> |   |   |  |                                 |                        |
| APPROVED   | H.SMITH                   | 16/02/2015 |   |   |   |  |                                 |                        |
| <b>REVISIONS</b>                                   |                           |            |   |   | <b>ASSY USED ON:</b><br><br><b>MIL-DTL-38999 SERIES I &amp; II</b>  |  |                                 |                        |
| LTR  | DESCRIPTION               | DATE       | APPROVED  |   |   |  |                                 |                        |
| H  | REVISED PER ECO-12-021161 | 04.12.12   | G.WELLS   |   |   |  |                                 |                        |
| J  | REVISED PER ECO-15-002319 | 16.02.15   | H.SMITH   |   |   |  |                                 |                        |
| TE CAGE CODE: 06090<br>POLAMCO/TE CAGE CODE: U5792 |                           |            |   |   | <small>TE CONNECTIVITY - POLAMCO LTD RESERVES THE RIGHT TO AMEND THIS DRAWING AND THE INFORMATION SET FORTH HEREON AT ANY TIME. USERS SHOULD INDEPENDENTLY EVALUATE THE SUITABILITY OF THE PRODUCT FOR THEIR APPLICATION.</small> | <b>DRAWING NO:</b><br><b>TXR41</b>   | <b>DRAWING REV:</b><br><b>J</b> | <b>SHT</b><br><b>1</b> |

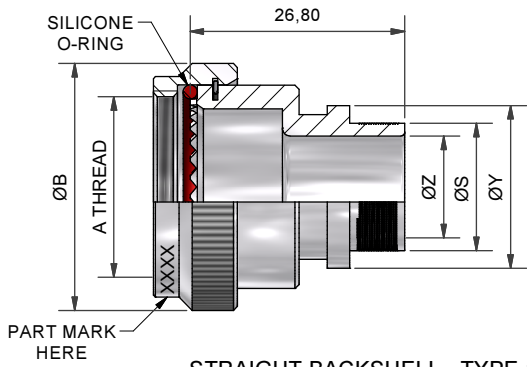

STRAIGHT BACKSHELL - TYPE 1

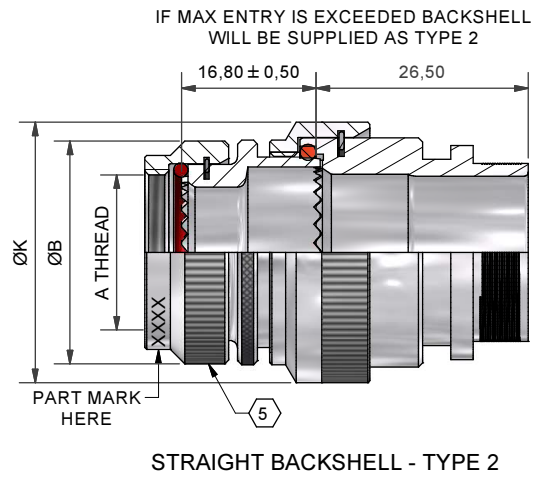

STRAIGHT BACKSHELL - TYPE 2



45° BACKSHELL - TYPE 1



45° BACKSHELL - TYPE 2



90° BACKSHELL - TYPE 1



90° BACKSHELL - TYPE 2



90° BACKSHELL - TYPE 1  
STAINLESS STEEL AND  
NICKEL ALUMINIUM BRONZE



90° BACKSHELL - TYPE 2  
STAINLESS STEEL AND  
NICKEL ALUMINIUM BRONZE

|           |                           |          |            |
|-----------|---------------------------|----------|------------|
| DRAWN     | K.WINCZURA                | DATE     | 04/12/2014 |
| CHECKED   |                           | DATE     | 04/12/2014 |
| APPROVED  | K.SHEPPARD                | DATE     | 04/12/2014 |
| APPROVED  | H.SMITH                   | DATE     | 16/02/2015 |
| REVISIONS |                           |          |            |
| LTR       | DESCRIPTION               | DATE     | APPROVED   |
| H         | REVISED PER ECO-12-021161 | 04.12.12 | G.WELLS    |
| J         | REVISED PER ECO-15-002319 | 16.02.15 | H.SMITH    |

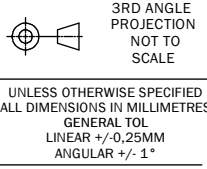

TITLE:  
**TINEL-LOCK BACKSHELL**

ASSY USED ON:  
**MIL-DTL-38999 SERIES I & II**



TE CAGE CODE: 06090  
POLAMCO/TE CAGE CODE: U5792

TE CONNECTIVITY - POLAMCO LTD RESERVES THE RIGHT TO AMEND THIS DRAWING AND THE INFORMATION SET FORTH HEREON AT ANY TIME. USERS SHOULD INDEPENDENTLY EVALUATE THE SUITABILITY OF THE PRODUCT FOR THEIR APPLICATION.

|                             |                          |                 |
|-----------------------------|--------------------------|-----------------|
| DRAWING NO:<br><b>TXR41</b> | DRAWING REV:<br><b>J</b> | SHT<br><b>2</b> |
|-----------------------------|--------------------------|-----------------|

# MODIFICATION S (SELF-LOCKING COUPLING NUT)



BACKSHELL - TYPE 1



BACKSHELL - TYPE 2

TABLE 1

| ORDER NO. | SHELL SIZE SER I / SER II | A THREAD      | ØB MAX | ØB MAX (7) | MAX ENTRY | C ±0,5 | D ±0,5 | W ±0,5 | T ±0,5 | E ±0,5 | THESE DIMENSIONS APPLY IF BACKSHELL IS STAINLESS STEEL OR NICKEL ALUMINIUM BRONZE |        |        |
|-----------|---------------------------|---------------|--------|------------|-----------|--------|--------|--------|--------|--------|---|--------|--------|
|           |                           |               |        |            |           |        |        |        |        |        | W ±0,5  | T ±0,5 | E ±0,5 |
| 08        | 9 / 8                     | 7/16-28UNEF   | 18,3   | 18,0       | 04        | 16,4   | 26,8   | 21,0   | 14,0   | 26,20  | 21,3  | 16,4   | 26,4   |
| 10        | 11 / 10                   | 9/16-24UNEF   | 21,5   | 21,0       | 07        | 17,2   | 27,5   | 24,0   | 15,5   | 27,95  | 24,4  | 17,3   | 28,2   |
| 12        | 13 / 12                   | 11/16-24UNEF  | 24,5   | 25,0       | 08        | 17,6   | 28,0   | 27,0   | 17,0   | 29,45  | 28,4  | 19,5   | 29,7   |
| 14        | 15 / 14                   | 13/16-20UNEF  | 27,8   | 28,0       | 10        | 18,5   | 29,0   | 31,0   | 19,5   | 31,00  | 31,2  | 21,0   | 31,2   |
| 16        | 17 / 16                   | 15/16-20UNEF  | 30,8   | 31,0       | 12        | 19,2   | 29,7   | 34,0   | 21,0   | 32,70  | 34,3  | 22,8   | 32,9   |
| 18        | 19 / 18                   | 1 1/16-18UNEF | 34,1   | 34,0       | 14        | 19,6   | 30,5   | 35,0   | 20,0   | 34,25  | 38,6  | 25,3   | 34,5   |
| 20        | 21 / 20                   | 1 3/16-18UNEF | 37,3   | 37,0       | 16        | 20,4   | 30,9   | 38,0   | 21,5   | 35,80  | 40,8  | 26,1   | 36,1   |
| 22        | 23 / 22                   | 1 5/16-18UNEF | 40,5   | 40,0       | 18        | 20,8   | 31,1   | 42,0   | 24,0   | 37,40  | 43,8  | 27,6   | 37,6   |
| 24        | 25 / 24                   | 1 7/16-18UNEF | 43,7   | 43,5       | 20        | 21,7   | 32,1   | 45,0   | 25,5   | 38,90  | 46,5  | 29,1   | 39,1   |

TABLE 2

| ENTRY SIZE | ØZ MIN | ØS            | ØY ± 0,3 | ØK MAX | ØK MAX (7) | F ±0,5 | G ±0,5 | H ±0,5 | M ±0,5 | J ±0,5 | THESE DIMENSIONS APPLY IF BACKSHELL IS STAINLESS STEEL OR NICKEL ALUMINIUM BRONZE |        |        |      |
|------------|--------|---------------|----------|--------|------------|--------|--------|--------|--------|--------|---|--------|--------|------|
|            |        |               |          |        |            |        |        |        |        |        | H ±0,5  | M ±0,5 | J ±0,5 |      |
| 04         | 6,35   | 9,49 +/-0,04  | 14,00    | NA     | NA         | NA     | NA     | NA     | NA     | NA     | NA  | NA     | NA     | NA   |
| 05         | 7,92   | 11,06 +/-0,04 | 15,50    | 21,0   | 24,6       | 12,5   | 27,5   | 24,0   | 15,5   | 27,95  | 24,3  | 17,2   | 28,2   | 28,2 |
| 06         | 9,53   | 12,66 +/-0,04 | 17,10    | 21,0   | 24,6       | 12,5   | 27,5   | 24,0   | 15,5   | 27,95  | 24,3  | 17,2   | 28,2   | 28,2 |
| 07         | 11,10  | 14,21 +/-0,07 | 18,70    | 21,0   | 24,6       | 12,5   | 27,5   | 24,0   | 15,5   | 27,95  | 24,3  | 17,2   | 28,2   | 28,2 |
| 08         | 12,70  | 15,81 +/-0,07 | 20,30    | 24,5   | 28,3       | 13,1   | 28,0   | 27,0   | 17,0   | 29,45  | 28,3  | 19,4   | 29,7   | 29,7 |
| 10         | 15,88  | 18,96 +/-0,08 | 23,50    | 29,0   | 32,4       | 13,5   | 29,0   | 31,0   | 19,5   | 31,00  | 31,1  | 21,0   | 31,2   | 31,2 |
| 12         | 19,05  | 22,14 +/-0,08 | 26,70    | 32,5   | 35,6       | 14,5   | 29,7   | 34,0   | 21,0   | 32,70  | 34,2  | 22,8   | 32,9   | 32,9 |
| 14         | 22,23  | 25,30 +/-0,08 | 29,80    | 35,5   | 38,5       | 15,5   | 30,5   | 35,0   | 20,0   | 34,25  | 38,5  | 25,3   | 34,5   | 34,5 |
| 16         | 25,40  | 28,48 +/-0,08 | 33,00    | 37,0   | 41,7       | 16,1   | 30,9   | 38,0   | 21,5   | 35,80  | 40,7  | 26,1   | 36,1   | 36,1 |
| 18         | 28,58  | 31,65 +/-0,08 | 36,20    | 40,0   | 43,9       | 16,5   | 31,1   | 42,0   | 24,0   | 37,40  | 43,7  | 27,6   | 37,6   | 37,6 |
| 20         | 31,75  | 34,83 +/-0,08 | 39,40    | 43,5   | 47,0       | 17,0   | 32,1   | 45,0   | 25,5   | 38,90  | 46,4  | 29,1   | 39,1   | 39,1 |
| 22         | 34,93  | 37,98 +/-0,08 | 42,50    | 48,5   | 50,0       | 18,5   | 35,3   | 54,5   | 31,0   | 42,00  | 50,0  | 31,0   | 42,0   | 42,0 |
| 24         | 38,10  | 41,15 +/-0,08 | 45,70    | 52,1   | 56,0       | 21,9   | 38,1   | 58,0   | 33,0   | 46,00  | 53,5  | 33,0   | 46,0   | 46,0 |

|  |                           |          |            |   |
|--|---------------------------|----------|------------|---|
| DRAWN  | K.WINCZURA                | DATE     | 04/12/2014 | <br>3RD ANGLE PROJECTION<br>NOT TO SCALE<br><br>UNLESS OTHERWISE SPECIFIED<br>ALL DIMENSIONS IN MILLIMETRES<br>GENERAL TOL<br>LINEAR +/-0,25MM<br>ANGULAR +/- 1° |
| CHECKED  |                           | DATE     | 04/12/2014 |   |
| APPROVED   | K.SHEPPARD                | DATE     | 04/12/2014 |   |
| APPROVED   | H.SMITH                   | DATE     | 16/02/2015 |   |
| REVISIONS  |                           |          |            |   |
| LTR  | DESCRIPTION               | DATE     | APPROVED   |   |
| H  | REVISED PER ECO-12-021161 | 04.12.12 | G.WELLS    |   |
| J  | REVISED PER ECO-15-002319 | 16.02.15 | H.SMITH    |   |
| TE CAGE CODE: 06090<br>POLAMCO/TE CAGE CODE: U5792 |                           |          |            |   |

|  |  |                             |  |     |
|--|--|-----------------------------|--|-----|
| TITLE:   |  | TINEL-LOCK BACKSHELL        |  |     |
| ASSY USED ON:  |  | MIL-DTL-38999 SERIES I & II |  |     |
| TE CONNECTIVITY - POLAMCO LTD RESERVES THE RIGHT TO AMEND THIS DRAWING AND THE INFORMATION SET FORTH HEREON AT ANY TIME. USERS SHOULD INDEPENDENTLY EVALUATE THE SUITABILITY OF THE PRODUCT FOR THEIR APPLICATION. |  |                             |  |     |
| DRAWING NO:  |  | DRAWING REV:                |  | SHT |
| TXR41  |  | J                           |  | 3   |

Компания «Океан Электроники» предлагает заключение долгосрочных отношений при поставках импортных электронных компонентов на взаимовыгодных условиях!

Наши преимущества:

- Поставка оригинальных импортных электронных компонентов напрямую с производств Америки, Европы и Азии, а так же с крупнейших складов мира;
- Широкая линейка поставок активных и пассивных импортных электронных компонентов (более 30 млн. наименований);
- Поставка сложных, дефицитных, либо снятых с производства позиций;
- Оперативные сроки поставки под заказ (от 5 рабочих дней);
- Экспресс доставка в любую точку России;
- Помощь Конструкторского Отдела и консультации квалифицированных инженеров;
- Техническая поддержка проекта, помощь в подборе аналогов, поставка прототипов;
- Поставка электронных компонентов под контролем ВП;
- Система менеджмента качества сертифицирована по Международному стандарту ISO 9001;
- При необходимости вся продукция военного и аэрокосмического назначения проходит испытания и сертификацию в лаборатории (по согласованию с заказчиком);
- Поставка специализированных компонентов военного и аэрокосмического уровня качества (Xilinx, Altera, Analog Devices, Intersil, Interpoint, Microsemi, Actel, Aeroflex, Peregrine, VPT, Syfer, Eurofarad, Texas Instruments, MS Kennedy, Miteq, Cobham, E2V, MA-COM, Hittite, Mini-Circuits, General Dynamics и др.);

Компания «Океан Электроники» является официальным дистрибьютором и эксклюзивным представителем в России одного из крупнейших производителей разъемов военного и аэрокосмического назначения «JONHON», а так же официальным дистрибьютором и эксклюзивным представителем в России производителя высокотехнологичных и надежных решений для передачи СВЧ сигналов «FORSTAR».



## JONHON

«JONHON» (основан в 1970 г.)

Разъемы специального, военного и аэрокосмического назначения:

(Применяются в военной, авиационной, аэрокосмической, морской, железнодорожной, горно- и нефтедобывающей отраслях промышленности)

«FORSTAR» (основан в 1998 г.)

ВЧ соединители, коаксиальные кабели, кабельные сборки и микроволновые компоненты:

(Применяются в телекоммуникациях гражданского и специального назначения, в средствах связи, РЛС, а так же военной, авиационной и аэрокосмической отраслях промышленности).



Телефон: 8 (812) 309-75-97 (многоканальный)

Факс: 8 (812) 320-03-32

Электронная почта: [ocean@oceanchips.ru](mailto:ocean@oceanchips.ru)

Web: <http://oceanchips.ru/>

Адрес: 198099, г. Санкт-Петербург, ул. Калинина, д. 2, корп. 4, лит. А