

# SMD Power Inductor CDR6D23MN



## Description

- Ferrite drum core construction.
- Magnetically shielded.
- L × W × H: 6.8 × 6.8 × 2.5 mm Max.
- Product weight: 0.27g(Ref.)
- Moisture Sensitivity Level: 1
- RoHS compliance.

## Environmental Data

- Operating temperature range: -40°C~+105°C (including coil's self temperature rise)
- Storage temperature range: -40°C~+105°C
- Solder reflow temperature: 260 °C peak.

## Packaging

- Carrier tape and reel packaging
- 11.8" diameter reel
- 1500pcs per reel

## Applications

- Ideally used in LCD driver, DSC/DVC , Notebook PC or the other portable equipment

## Dimension - [mm]

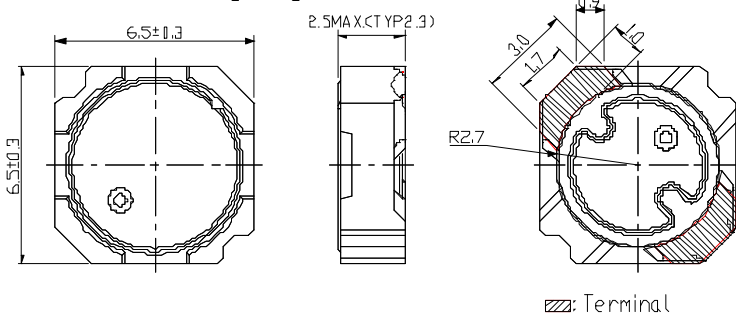

## Land pattern and Schematics - [mm]

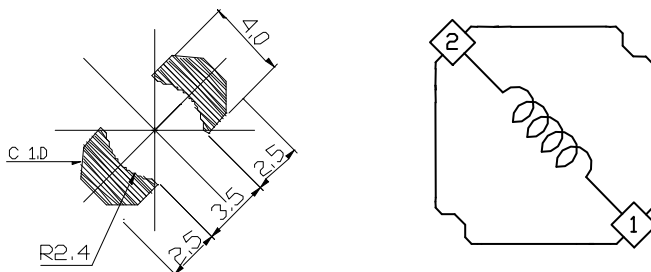

# SMD Power Inductor CDR6D23MN



## Electrical Characteristics

Part Name	Stamp	Inductance ( $\mu$ H) [Within] ※1	D.C.R. (m $\Omega$ ) Max. (Typ.) (at 20°C)	Saturation Current (A) ※2		Temperature Rise Current (A) ※3
				(at 20°C)	(at 105°C)	
CDR6D23MNNP-0R6NC	0R6	0.6 $\mu$ H $\pm$ 25%	20.0(16)	6.55	4.95	4.60
CDR6D23MNNP-1R0NC	1R0	1.0 $\mu$ H $\pm$ 25%	25.0(20)	5.15	4.00	3.90
CDR6D23MNNP-1R5NC	1R5	1.5 $\mu$ H $\pm$ 25%	28.0(22)	4.40	3.55	3.30
CDR6D23MNNP-2R0NC	2R0	2.0 $\mu$ H $\pm$ 25%	36.3(29)	3.85	3.05	2.60
CDR6D23MNNP-2R7NC	2R7	2.7 $\mu$ H $\pm$ 25%	40.0(32)	3.30	2.60	2.38
CDR6D23MNNP-3R3NC	3R3	3.3 $\mu$ H $\pm$ 25%	46.3(37)	2.95	2.30	2.25
CDR6D23MNNP-4R2NC	4R2	4.2 $\mu$ H $\pm$ 25%	52.5(42)	2.60	2.10	2.05
CDR6D23MNNP-5R1NC	5R1	5.1 $\mu$ H $\pm$ 25%	60.0(48)	2.45	1.95	1.90
CDR6D23MNNP-6R1NC	6R1	6.1 $\mu$ H $\pm$ 25%	66.3(53)	2.30	1.75	1.80
CDR6D23MNNP-7R2NC	7R2	7.2 $\mu$ H $\pm$ 25%	72.5(58)	2.10	1.60	1.70
CDR6D23MNNP-8R3NC	8R3	8.3 $\mu$ H $\pm$ 25%	80.0(64)	1.95	1.50	1.50
CDR6D23MNNP-100NC	100	10 $\mu$ H $\pm$ 25%	103.8(83)	1.75	1.40	1.30
CDR6D23MNNP-120NC	120	12 $\mu$ H $\pm$ 25%	117.5(94)	1.55	1.25	1.25
CDR6D23MNNP-150NC	150	15 $\mu$ H $\pm$ 25%	133.8(107)	1.40	1.15	1.10
CDR6D23MNNP-180NC	180	18 $\mu$ H $\pm$ 25%	158.8(127)	1.30	1.05	1.00
CDR6D23MNNP-220NC	220	22 $\mu$ H $\pm$ 25%	187.5(150)	1.20	0.95	0.80
CDR6D23MNNP-270NC	270	27 $\mu$ H $\pm$ 25%	255.0(204)	1.05	0.85	0.75
CDR6D23MNNP-330NC	330	33 $\mu$ H $\pm$ 25%	275.0(220)	0.95	0.75	0.70
CDR6D23MNNP-390NC	390	39 $\mu$ H $\pm$ 25%	393.8(315)	0.90	0.70	0.58
CDR6D23MNNP-470NC	470	47 $\mu$ H $\pm$ 25%	456.3(365)	0.80	0.60	0.54
CDR6D23MNNP-560NC	560	56 $\mu$ H $\pm$ 25%	481.2(385)	0.75	0.58	0.51
CDR6D23MNNP-680NC	680	68 $\mu$ H $\pm$ 25%	751.3(601)	0.65	0.53	0.45
CDR6D23MNNP-820NC	820	82 $\mu$ H $\pm$ 25%	803.8(643)	0.60	0.47	0.43
CDR6D23MNNP-101NC	101	100 $\mu$ H $\pm$ 25%	903.8(723)	0.55	0.44	0.41

※1. Inductance measuring condition: at 100kHz.

※2. Saturation current: The value of D.C. current when the inductance decreases to 65% of it's nominal value.

※3. Temperature rise current: The value of D.C. current when the temperature rise is  $\Delta t=40^{\circ}\text{C}$  ( $T_a=20^{\circ}\text{C}$ ).

# SMD Power Inductor CDR6D23MN



## Saturation Current & Temperature Rise Graph

— L (20°C) — L (105°C) —  $\Delta T$

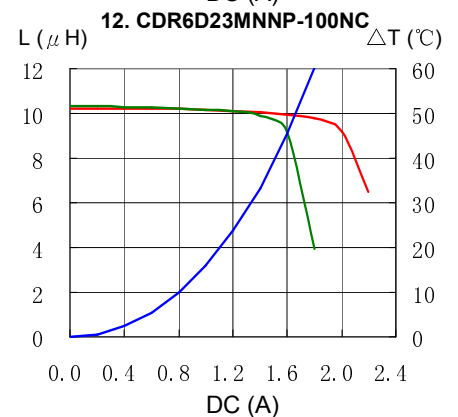
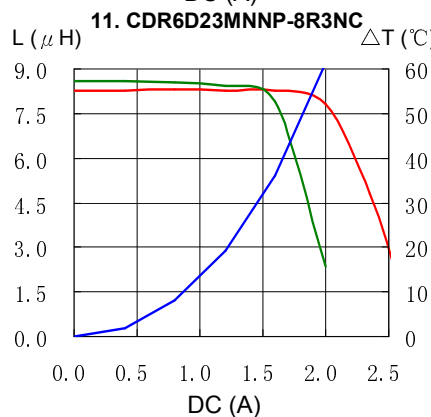
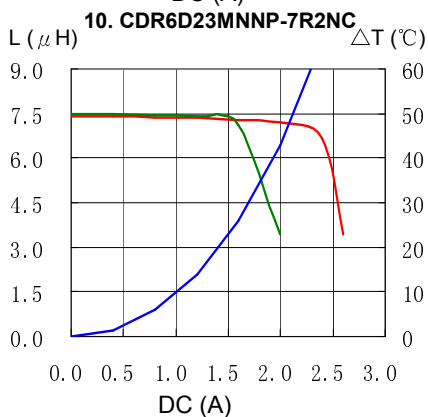
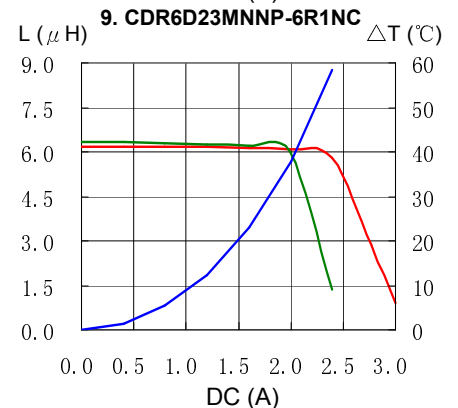
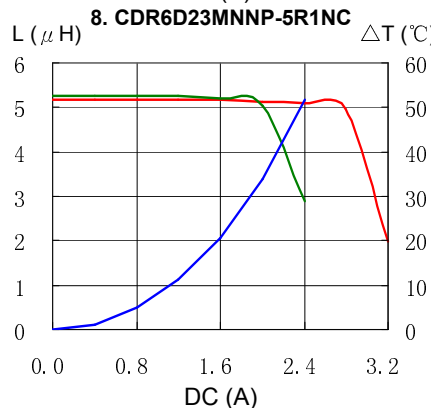
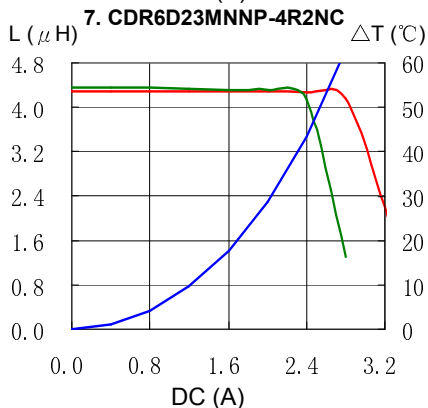
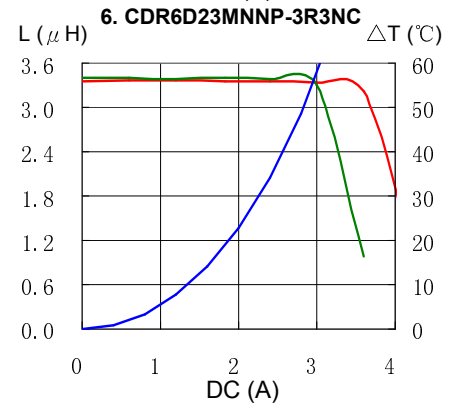
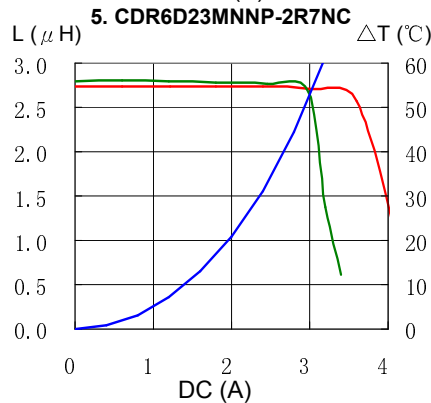
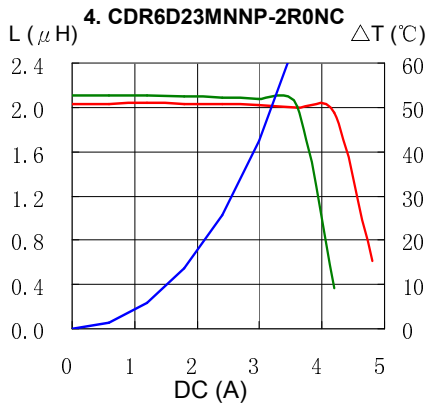
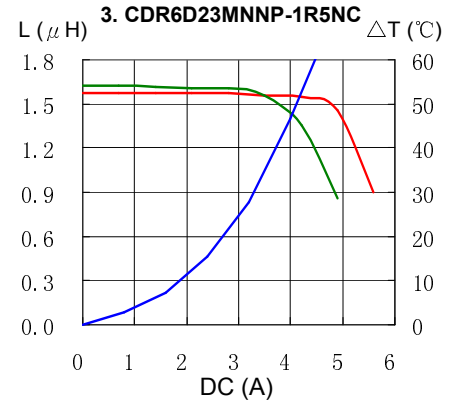
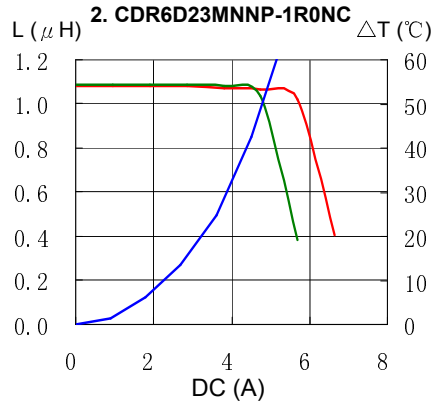
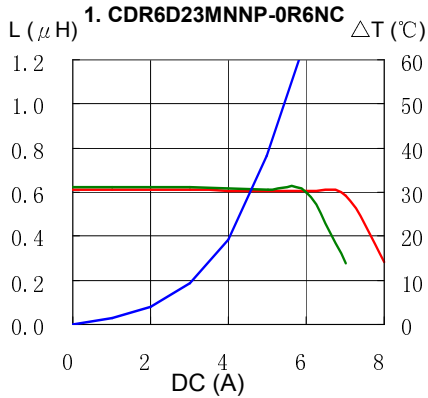

# SMD Power Inductor CDR6D23MN



## Saturation Current & Temperature Rise Graph

— L (20°C) — L (105°C) —  $\Delta T$

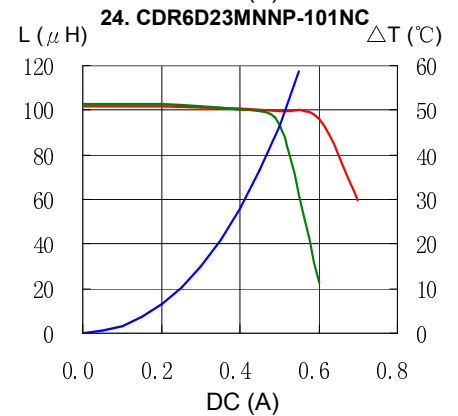
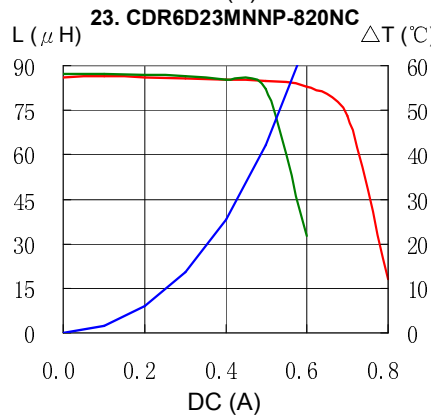
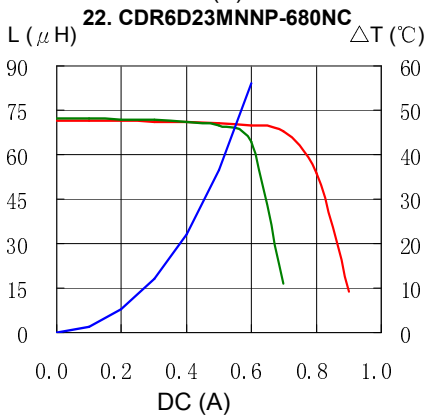
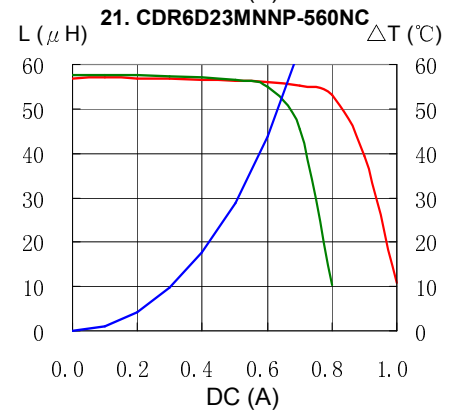
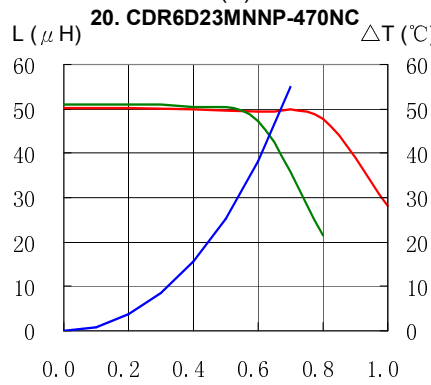
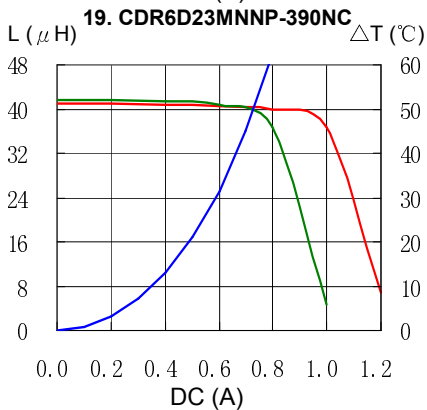
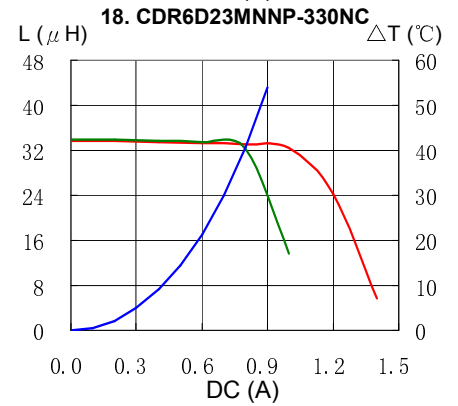
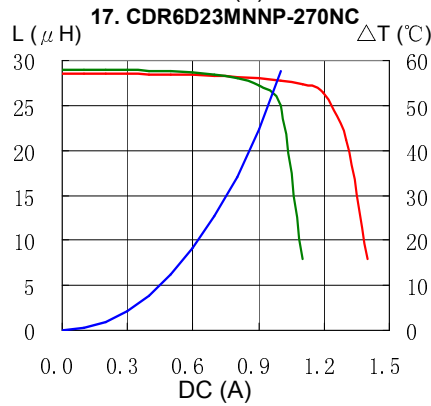
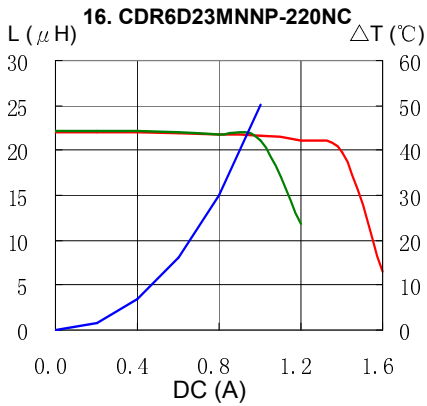
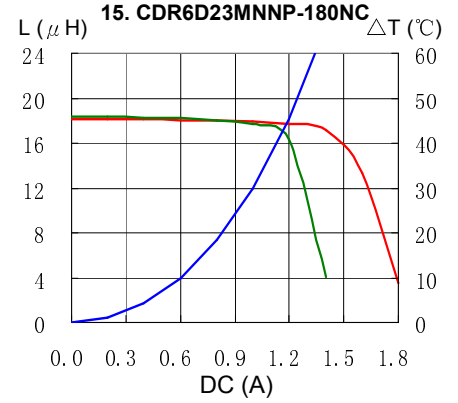
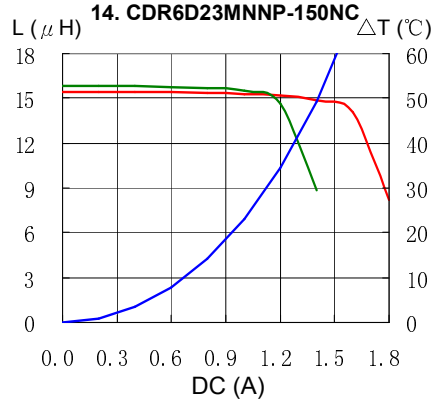
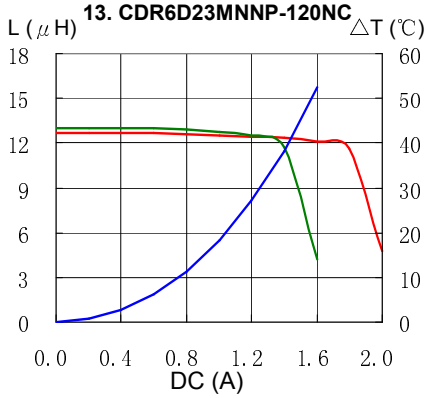

# SMD Power Inductor CDR6D23MN



## Solder Reflow Condition

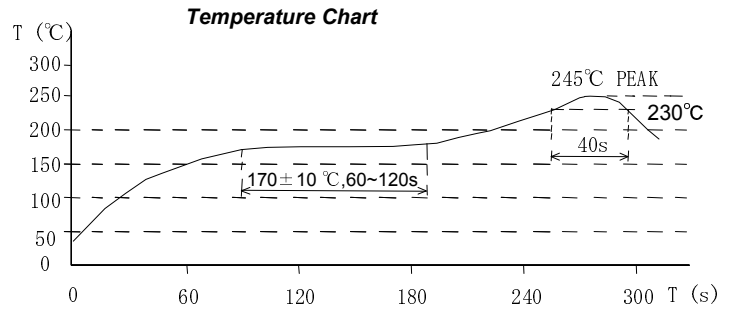
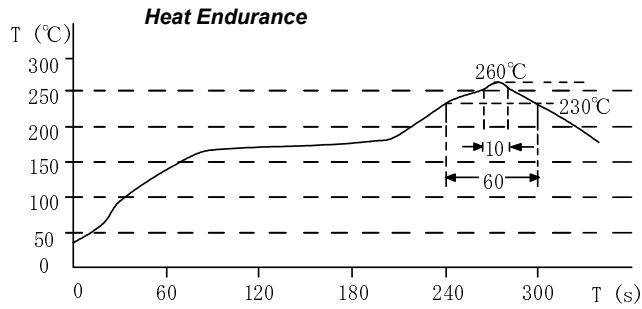

Please refer to the sales offices on our website - <http://www.sumida.com>

### Hong Kong

Tel.+852-2880-6781  
FAX.+852-2565-9600  
[sales@hk.sumida.com](mailto:sales@hk.sumida.com)

### Saitama(Japan)

Tel.+81-48-691-7300  
FAX.+81-48-691-7340  
[sales@jp.sumida.com](mailto:sales@jp.sumida.com)

### Chicago

Tel.+1-847-545-6700  
FAX. +1-847-545-6720  
[sales@us.sumida.com](mailto:sales@us.sumida.com)

### Shanghai

Tel.+86-21-5836-3299  
FAX.+86-21-5836-3266  
[shanghai.sales@cn.sumida.com](mailto:shanghai.sales@cn.sumida.com)

### Seoul

Tel.+82-2-6237-0777  
FAX.+82-2-6237-0778  
[sales@kr.sumida.com](mailto:sales@kr.sumida.com)

### Oberzell

Tel.+49-8591-937-0  
FAX. +49-8591-937-103  
[contact@eu.sumida.com](mailto:contact@eu.sumida.com)

### Shenzhen

Tel.+86-755-8291-0228  
FAX.+86-755-8291-0338  
[shenzhen.sales@cn.sumida.com](mailto:shenzhen.sales@cn.sumida.com)

### Singapore

Tel.+65-6296-3388  
FAX.+65-6841-4426  
[sales@sg.sumida.com](mailto:sales@sg.sumida.com)

### Neumarkt

Tel.+49-9181-4509-110  
FAX. +49-9181-4509-310  
[infocomp@eu.sumida.com](mailto:infocomp@eu.sumida.com)

### Taipei

Tel.+886-2-8751-2737  
FAX.+886-2-8751-2738  
[sales@tw.sumida.com](mailto:sales@tw.sumida.com)

### San Jose

Tel.+1-408-321-9660  
FAX.+1-408-321-9308  
[sales@us.sumida.com](mailto:sales@us.sumida.com)

Компания «Океан Электроники» предлагает заключение долгосрочных отношений при поставках импортных электронных компонентов на взаимовыгодных условиях!

Наши преимущества:

- Поставка оригинальных импортных электронных компонентов напрямую с производств Америки, Европы и Азии, а так же с крупнейших складов мира;
- Широкая линейка поставок активных и пассивных импортных электронных компонентов (более 30 млн. наименований);
- Поставка сложных, дефицитных, либо снятых с производства позиций;
- Оперативные сроки поставки под заказ (от 5 рабочих дней);
- Экспресс доставка в любую точку России;
- Помощь Конструкторского Отдела и консультации квалифицированных инженеров;
- Техническая поддержка проекта, помощь в подборе аналогов, поставка прототипов;
- Поставка электронных компонентов под контролем ВП;
- Система менеджмента качества сертифицирована по Международному стандарту ISO 9001;
- При необходимости вся продукция военного и аэрокосмического назначения проходит испытания и сертификацию в лаборатории (по согласованию с заказчиком);
- Поставка специализированных компонентов военного и аэрокосмического уровня качества (Xilinx, Altera, Analog Devices, Intersil, Interpoint, Microsemi, Actel, Aeroflex, Peregrine, VPT, Syfer, Eurofarad, Texas Instruments, MS Kennedy, Miteq, Cobham, E2V, MA-COM, Hittite, Mini-Circuits, General Dynamics и др.);

Компания «Океан Электроники» является официальным дистрибьютором и эксклюзивным представителем в России одного из крупнейших производителей разъемов военного и аэрокосмического назначения «**JONHON**», а так же официальным дистрибьютором и эксклюзивным представителем в России производителя высокотехнологичных и надежных решений для передачи СВЧ сигналов «**FORSTAR**».



## JONHON

«**JONHON**» (основан в 1970 г.)

Разъемы специального, военного и аэрокосмического назначения:

(Применяются в военной, авиационной, аэрокосмической, морской, железнодорожной, горно- и нефтедобывающей отраслях промышленности)

«**FORSTAR**» (основан в 1998 г.)

ВЧ соединители, коаксиальные кабели,  
кабельные сборки и микроволновые компоненты:

(Применяются в телекоммуникациях гражданского и специального назначения, в средствах связи, РЛС, а так же военной, авиационной и аэрокосмической отраслях промышленности).



Телефон: 8 (812) 309-75-97 (многоканальный)

Факс: 8 (812) 320-03-32

Электронная почта: [ocean@oceanchips.ru](mailto:ocean@oceanchips.ru)

Web: <http://oceanchips.ru/>

Адрес: 198099, г. Санкт-Петербург, ул. Калинина, д. 2, корп. 4, лит. А