

MCR310

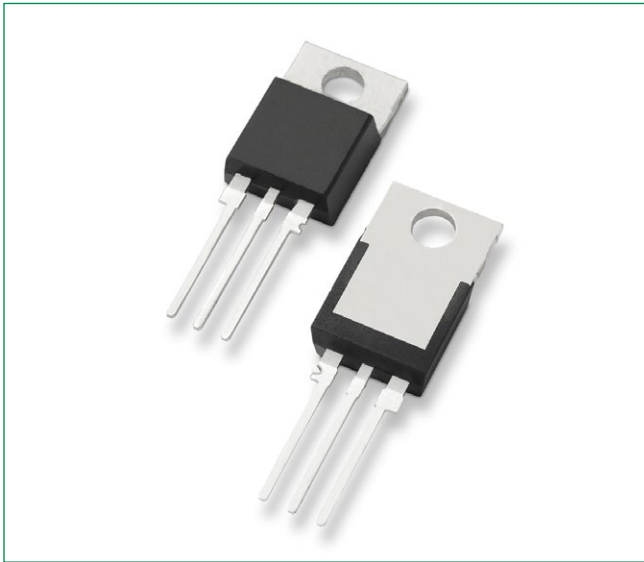

Description

Designed for industrial and consumer applications such as temperature, light and speed control; process and remote controls; warning systems; capacitive discharge circuits and MPU interface.

Features

- Center Gate Geometry for Uniform Current Density
- All Diffused and Glass-Passivated Junctions for Parameter Uniformity and Stability
- Small, Rugged, Thermowatt Construction for Low Thermal Resistance, High Heat Dissipation and Durability
- Low Trigger Currents, 200 μ A Maximum for Direct Driving from Integrated Circuits
- Pb-Free Packages are Available

Pin Out

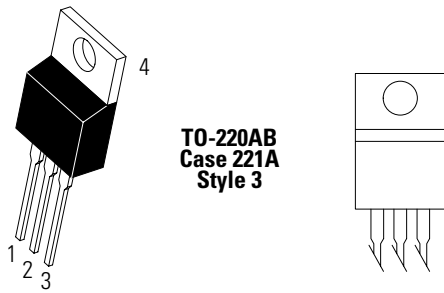

Functional Diagram

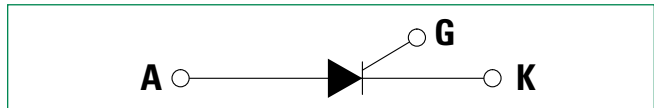

Additional Information



Datasheet



Resources



Samples

Maximum Ratings ($T_J = 25^\circ\text{C}$ unless otherwise noted)

Rating	Part Number	Symbol	Value	Unit
Peak Repetitive Off-State Voltage (Note 1) ($T_J = -40$ to $+125^\circ\text{C}$, Gate Open)	MCR310-6 MCR310-8 MCR310-10	V_{DRM} V_{RRM}	400 600 800	V
On-State RMS Current ($T_C = 75^\circ\text{C}$)		$I_{\text{T(RMS)}}$	10	A
Peak Non-Repetitive Surge Current (1/2 Cycle, 60 Hz, $T_J = -40$ to 110°C)		I_{TSM}	100	A
Circuit Fusing ($t = 8.3$ ms)		I^2t	40	A^2sec
Peak Gate Voltage ($t \leq 10$ μs)		V_{GM}	± 5	V
Peak Gate Current ($t \leq 10$ μs)		I_{GM}	1	A
Peak Gate Power ($t \leq 10$ μs)		P_{GM}	5	W
Average Gate Power		$P_{\text{G(AV)}}$	0.75	W
Operating Junction Temperature Range		T_J	-40 to +110	$^\circ\text{C}$
Storage Temperature Range		T_{stg}	-40 to +150	$^\circ\text{C}$
Mounting Torque		–	8.0	in. lb.

Stresses exceeding Maximum Ratings may damage the device. Maximum Ratings are stress ratings only. Functional operation above the Recommended Operating Conditions is not implied. Extended exposure to stresses above the Recommended Operating Conditions may affect device reliability.

- VDRM and VRRM for all types can be applied on a continuous basis. Ratings apply for zero or negative gate voltage; however, positive gate voltage shall not be applied concurrent with negative potential on the anode. Blocking voltages shall not be tested with a constant current source such that the voltage ratings of the devices are exceeded.

Thermal Characteristics

Characteristic	Symbol	Value	Unit
Thermal Resistance, Junction-to-Case	$R_{\theta\text{JC}}$	2.2	$^\circ\text{C}/\text{W}$
Thermal Resistance, Junction-to-Ambient	$R_{\theta\text{JA}}$	60	

Electrical Characteristics ($T_C = 25^\circ\text{C}$, $R_{\text{GK}} = 1$ k Ω unless otherwise noted)

Characteristic	Symbol	Min	Typ	Max	Unit	
Peak Forward Blocking Current (Note 1) ($T_J = 110^\circ\text{C}$, $V_D = \text{Rated } V_{\text{DRM}}$)	I_{DRM}	$T_C = 110^\circ\text{C}$	–	–	500	μA
		$T_C = 25^\circ\text{C}$	–	–	10	
Peak Reverse Blocking Current (Note 1) ($T_J = 110^\circ\text{C}$, $V_R = \text{Rated } V_{\text{DRM}}$)	I_{RRM}	$T_C = 110^\circ\text{C}$	–	–	500	μA
		$T_C = 25^\circ\text{C}$	–	–	10	
On-State Voltage ($I_{\text{TM}} = 20$ A Peak, Pulse Width ≤ 1 ms, Duty Cycle $\leq 2\%$)	V_{TM}	–	1.7	2.2	V	
Gate Trigger Current Continuous dc (Note 2) ($V_D = 12$ Vdc, $R_L = 100$ Ω)	I_{GT}	–	30	200	μA	
Gate Trigger Voltage, Continuous dc ($V_D = \text{Rated } V_{\text{DRM}}$, $R_L = 10$ k Ω , $T_J = 110^\circ\text{C}$)	V_{GT}	– 0.1	0.5 –	1.5 –	mA	
Holding Current ($V_D = 12$ V, $I_{\text{TM}} = 100$ mA)	I_{H}	–	–	6	mA	
Critical Rate of Rise of Forward Blocking Voltage ($V_D = \text{Rated } V_{\text{DRM}}$, $T_J = 110^\circ\text{C}$, Exponential Waveform)	dv/dt	–	10	–	V/ μs	
Gate Controlled Turn-On Time ($V_D = \text{Rated } V_{\text{DRM}}$, $I_{\text{TM}} = 20$ A, $I_G = 2$ mA)	t_{gt}	–	1	–	μs	

- Ratings apply for negative gate voltage or RGK = 1 k Ω . Devices shall not have a positive gate voltage concurrently with a negative voltage on the anode. Devices should not be tested with a constant current source for forward and reverse blocking capability such that the voltage applied exceeds the rated blocking voltage.

2. Does not include RGK current.

Figure 1. Typical RMS Current Derating

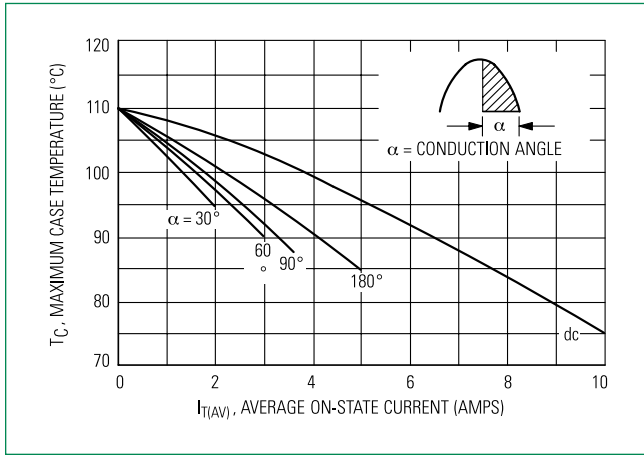

Figure 2. Peak Capacitor Discharge Current Derating

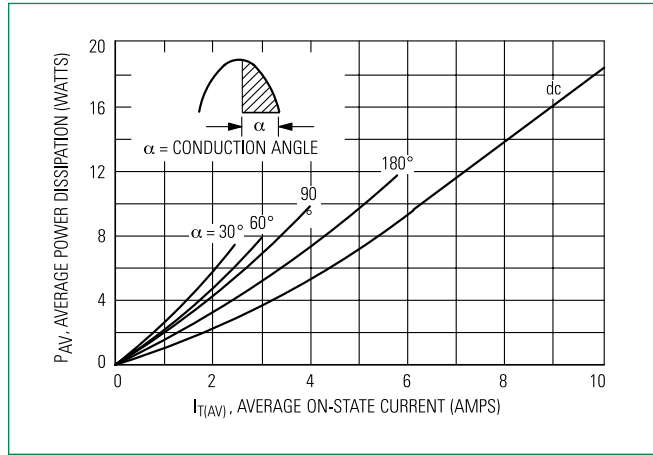

Figure 3. Current Derating

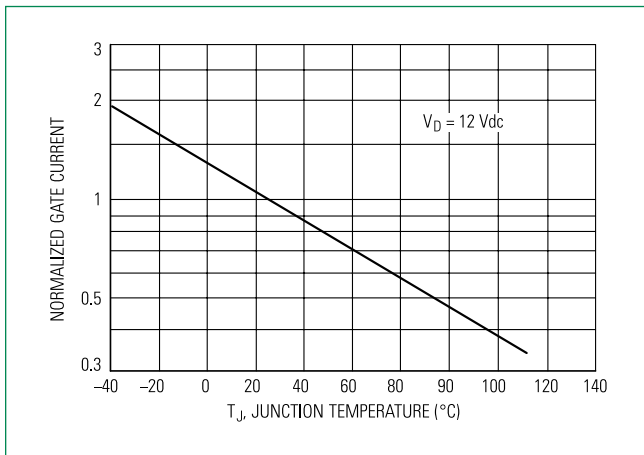
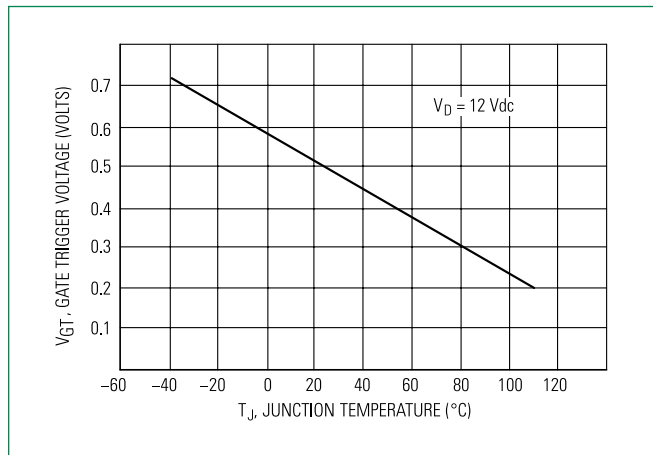
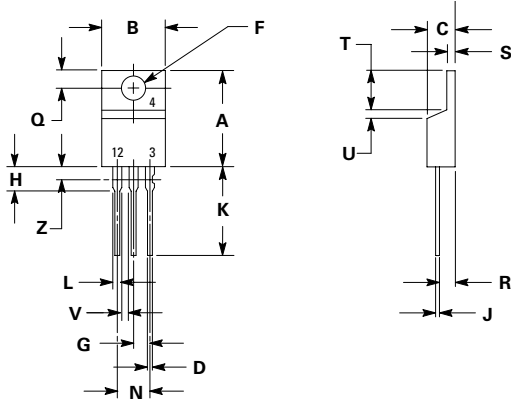

Figure 4. Maximum Power Dissipation



Dimensions



Dim	Inches		Millimeters	
	Min	Max	Min	Max
A	0.590	0.620	14.99	15.75
B	0.380	0.420	9.65	10.67
C	0.178	0.188	4.52	4.78
D	0.025	0.035	0.64	0.89
F	0.142	0.147	3.61	3.73
G	0.095	0.105	2.41	2.67
H	0.110	0.130	2.79	3.30
J	0.018	0.024	0.46	0.61
K	0.540	0.575	13.72	14.61
L	0.060	0.075	1.52	1.91
N	0.195	0.205	4.95	5.21
Q	0.105	0.115	2.67	2.92
R	0.085	0.095	2.16	2.41
S	0.045	0.060	1.14	1.52
T	0.235	0.255	5.97	6.47
U	0.000	0.050	0.00	1.27
V	0.045	---	1.15	---
Z	---	0.080	---	2.04

1. DIMENSIONING AND TOLERANCING PER ANSI Y14.5M, 1982.
2. CONTROLLING DIMENSION: INCH.
3. DIMENSION Z DEFINES A ZONE WHERE ALL BODY AND LEAD IRREGULARITIES ARE ALLOWED.

Part Marking System

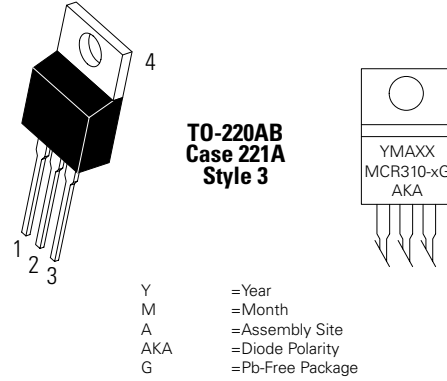

Pin Assignment	
1	Cathode
2	Anode
3	Gate
4	Anode

Ordering Information

Device	Package	Shipping
MCR310-6	TO-220AB	500 Units / Box
MCR310-6G	TO-220AB (Pb-Free)	
MCR310-8	TO-220AB	
MCR310-8G	TO-220AB (Pb-Free)	
MCR310-10	TO-220AB	
MCR310-10G	TO-220AB (Pb-Free)	

Disclaimer Notice - Information furnished is believed to be accurate and reliable. However, users should independently evaluate the suitability of and test each product selected for their own applications. Littelfuse products are not designed for, and may not be used in, all applications. Read complete Disclaimer Notice at <http://www.littelfuse.com/disclaimer-electronics>.

Компания «Океан Электроники» предлагает заключение долгосрочных отношений при поставках импортных электронных компонентов на взаимовыгодных условиях!

Наши преимущества:

- Поставка оригинальных импортных электронных компонентов напрямую с производств Америки, Европы и Азии, а так же с крупнейших складов мира;
- Широкая линейка поставок активных и пассивных импортных электронных компонентов (более 30 млн. наименований);
- Поставка сложных, дефицитных, либо снятых с производства позиций;
- Оперативные сроки поставки под заказ (от 5 рабочих дней);
- Экспресс доставка в любую точку России;
- Помощь Конструкторского Отдела и консультации квалифицированных инженеров;
- Техническая поддержка проекта, помощь в подборе аналогов, поставка прототипов;
- Поставка электронных компонентов под контролем ВП;
- Система менеджмента качества сертифицирована по Международному стандарту ISO 9001;
- При необходимости вся продукция военного и аэрокосмического назначения проходит испытания и сертификацию в лаборатории (по согласованию с заказчиком);
- Поставка специализированных компонентов военного и аэрокосмического уровня качества (Xilinx, Altera, Analog Devices, Intersil, Interpoint, Microsemi, Actel, Aeroflex, Peregrine, VPT, Syfer, Eurofarad, Texas Instruments, MS Kennedy, Miteq, Cobham, E2V, MA-COM, Hittite, Mini-Circuits, General Dynamics и др.);

Компания «Океан Электроники» является официальным дистрибьютором и эксклюзивным представителем в России одного из крупнейших производителей разъемов военного и аэрокосмического назначения «JONHON», а так же официальным дистрибьютором и эксклюзивным представителем в России производителя высокотехнологичных и надежных решений для передачи СВЧ сигналов «FORSTAR».



JONHON

«JONHON» (основан в 1970 г.)

Разъемы специального, военного и аэрокосмического назначения:

(Применяются в военной, авиационной, аэрокосмической, морской, железнодорожной, горно- и нефтедобывающей отраслях промышленности)

«FORSTAR» (основан в 1998 г.)

ВЧ соединители, коаксиальные кабели, кабельные сборки и микроволновые компоненты:

(Применяются в телекоммуникациях гражданского и специального назначения, в средствах связи, РЛС, а так же военной, авиационной и аэрокосмической отраслях промышленности).



Телефон: 8 (812) 309-75-97 (многоканальный)

Факс: 8 (812) 320-03-32

Электронная почта: ocean@oceanchips.ru

Web: <http://oceanchips.ru/>

Адрес: 198099, г. Санкт-Петербург, ул. Калинина, д. 2, корп. 4, лит. А