

PRODUCT NO
10046972-001LF

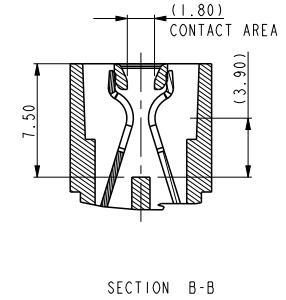
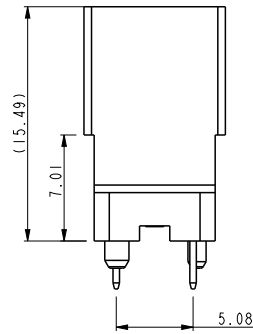
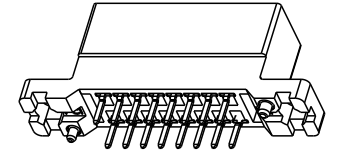
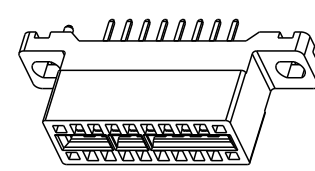
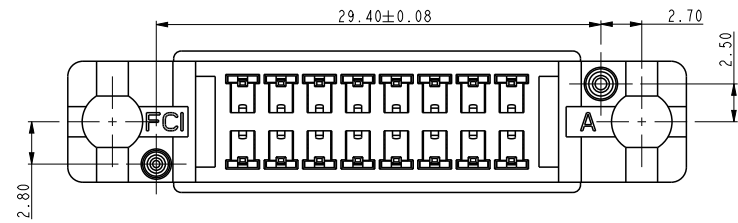
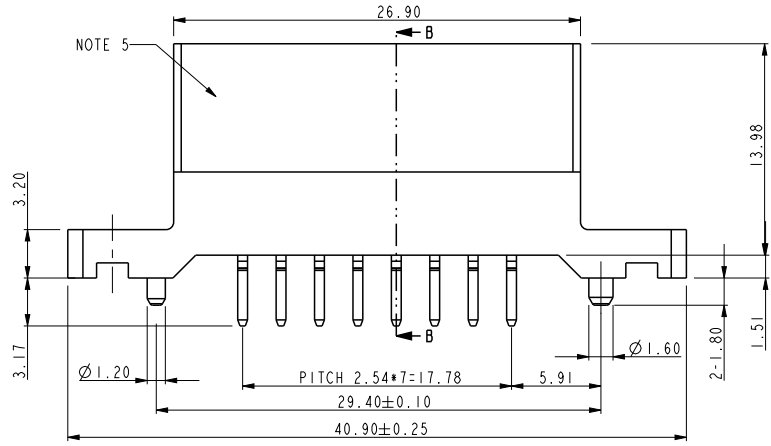
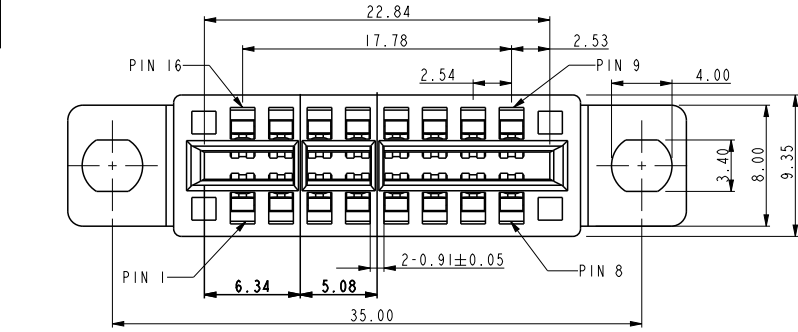

- NOTE:
- Material:
HOUSING: HIGH TEMPERATURE THERMOPLASTIC,
UL 94 V-0 FLAME RETARDANT.
TERMINAL: HIGH CONDUCTIVITY COPPER ALLOY.
PLATING SPEC AS BELOW:
Ni 50u" UNDER PLATED.
Au 30u" OVER CONTACT AREA. (ONE SIDE)
Matte Tin 120u" OVER SOLDERING AREA.
 - PACKING SPEC. GS-14-937.
 - PRODUCT SPEC. GS-12-338.
 - PART NUMBER 10046972-001LF MEETS EUROPEAN UNION DIRECTIVE AND OTHER COUNTRY REGULATIONS AS DESCRIBED IN GS-22-008.
THE HOUSING WILL WITHSTAND EXPOSURE TO 260°C PEAK TEMPERATURE FOR 10 SECONDS IN A WAVE SOLDER APPLICATION WITH A CIRCUIT BOARD.
 - PRODUCT MARKING ON HOUSING IN AREA SHOWN MEETS AFCI SPECIFICATION: GS-24-007.
 - A SYMBOL \triangle WILL BE NEXT TO ANY DIMENSION, VIEW, OR NOTE WHICH HAS BEEN MODIFIED WITH THE CURRENT DRAWING REVISION.

spec ref	*	dr	w wcdmin	2006/08/26	projection	MM	size	A4	scale	1.000	
tolerance std	TOLERANCES UNLESS OTHERWISE SPECIFIED	eng	Sunny2 Liu	2016/05/05			← →	ecn no	ELX-DG-22934-1		
		chr	Terris Liu	2016/05/20				rel level	Released		
surface	linear	appr	Pei-Ming Zheng	2016/05/24	product family						
	angular										
	0.X										
	0.XX										
	0.XXX										
	±0.5										
	±0.25										
	±0.13										
	0°										
	±°										
		Amphenol FCI		title		PEC VT WITH MOUNTING EARS		dwg no		10046972	
				cat. no.		*		Product - Customer Drw		sheet 1 of 4	
								rev		G	

PRODUCT NO
10046972-001LF

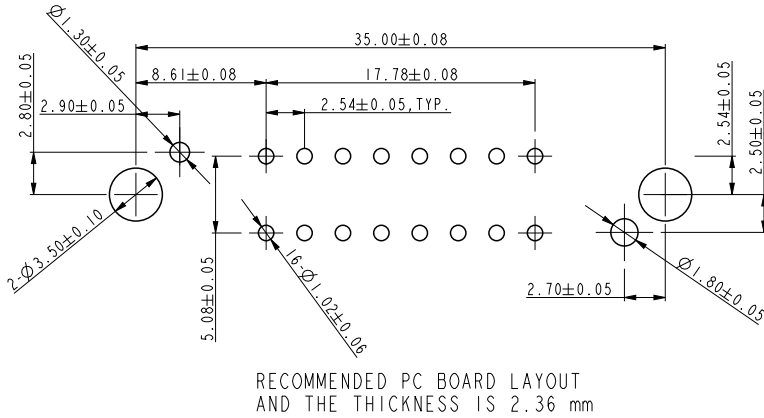
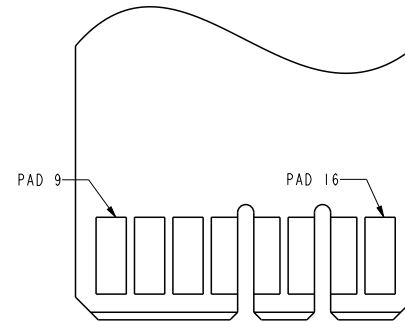
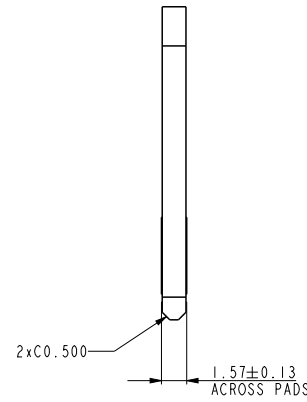
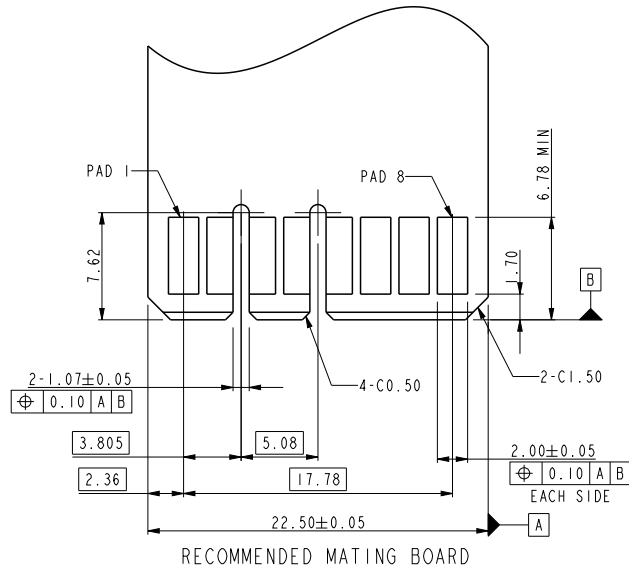

spec ref	*	dr	w wcadmin	2006/08/26	projection	MM ←→	size	A4	scale	1.000		
tolerance std	TOLERANCES UNLESS OTHERWISE SPECIFIED	eng	Sunny2 Liu	2016/05/05			ecn no	ELX-DG-22934-1				
		chr	Terris Liu	2016/05/20			product family	rel level	Released			
surface	linear	appr	Pei-Ming Zheng	2016/05/24	title		PEC VT WITH MOUNTING EARS		dwg no	10046972	rev	G
	angular				cat. no.	*	Product - Customer Drw			sheet 2 of 4		

PRODUCT NO
10046972-002LF

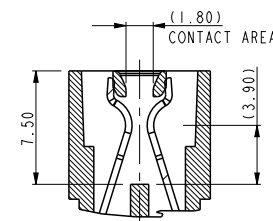
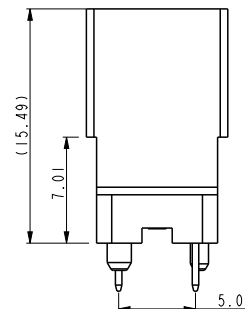
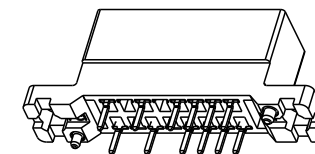
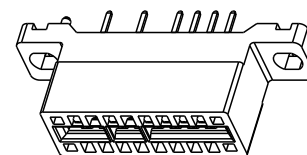
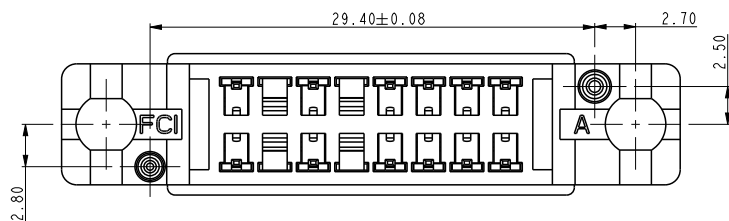
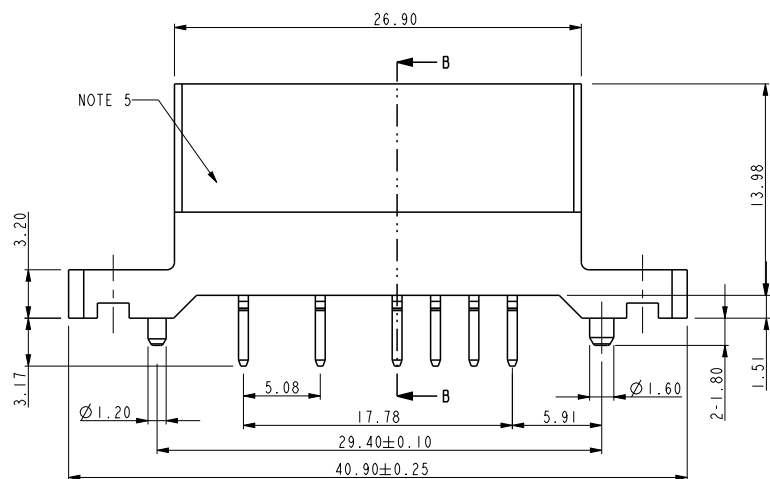
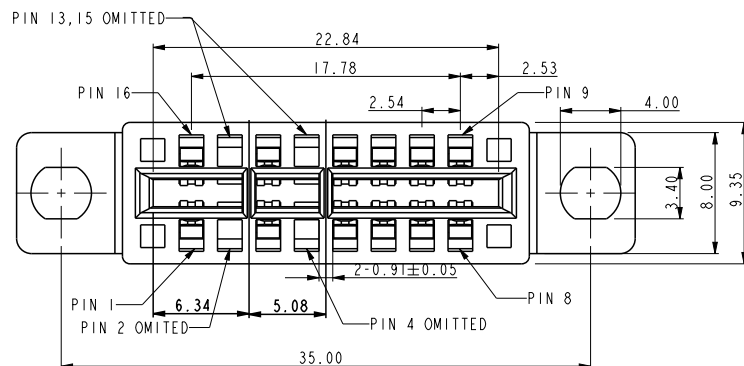

SECTION B-B

NOTE:

- Material:
HOUSING: HIGH TEMPERATURE THERMOPLASTIC,
UL 94 V-0 FLAME RETARDANT.
TERMINAL: HIGH CONDUCTIVITY COPPER ALLOY.
PLATING SPEC AS BELOW:
Ni 50u" UNDER PLATED.
Au 30u" OVER CONTACT AREA.(ONE SIDE)
Matte Tin 120u" OVER SOLDERING AREA.
- PACKING SPEC. GS-14-937.
- PRODUCT SPEC. GS-12-338.
- PART NUMBER 10046972-001LF MEETS EUROPEAN UNION DIRECTIVE AND OTHER COUNTRY REGULATIONS AS DESCRIBED IN GS-22-008.
THE HOUSING WILL WITHSTAND EXPOSURE TO 260°C PEAK TEMPERATURE FOR 10 SECONDS IN A WAVE SOLDER APPLICATION WITH A CIRCUIT BOARD.
PRODUCT MARKING ON HOUSING IN AREA SHOWN MEETS AFCI SPECIFICATION: GS-24-007.
- A SYMBOL WILL BE NEXT TO ANY DIMENSION, VIEW, OR NOTE WHICH HAS BEEN MODIFIED WITH THE CURRENT DRAWING REVISION.

spec ref	*	dr	w wcdmin	2006/08/26	projection	MM	size	A4	scale	1.000	
tolerance std	TOLERANCES UNLESS OTHERWISE SPECIFIED	eng	Sunny2 Liu	2016/05/05		←→	ecn no	ELX-DG-22934-1			
		chr	Terris Liu	2016/05/20			rel level	Released			
surface	linear	appr	Pei-Ming Zheng	2016/05/24	product family		rel level	Released			
	0.X ±0.5	Amphenol FCI	title	PEC VT WITH MOUNTING EARS			dwg no	10046972			
	0.XX ±0.25		2X8P							rev	G
	0.XXX ±0.13		cat. no.	*	Product - Customer Drw			sheet 3 of 4			
	angular										

PRODUCT NO
10046972-002LF

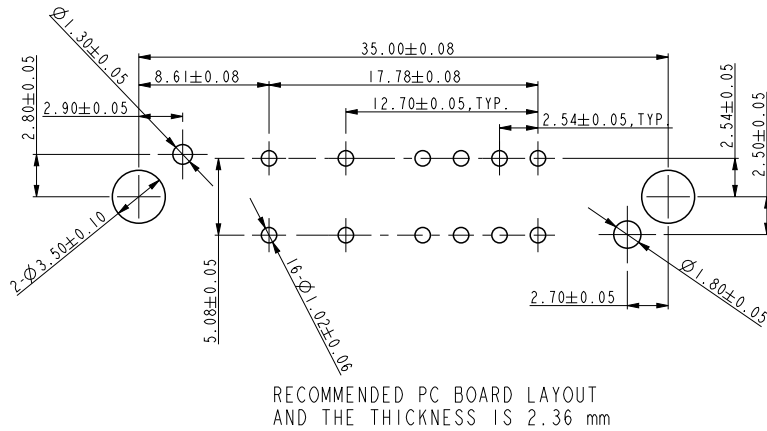
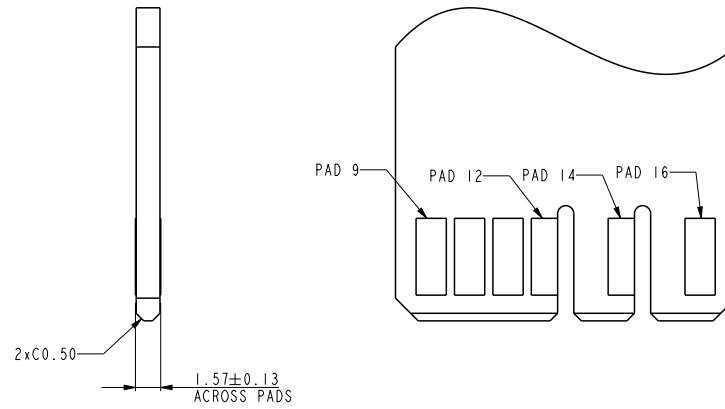
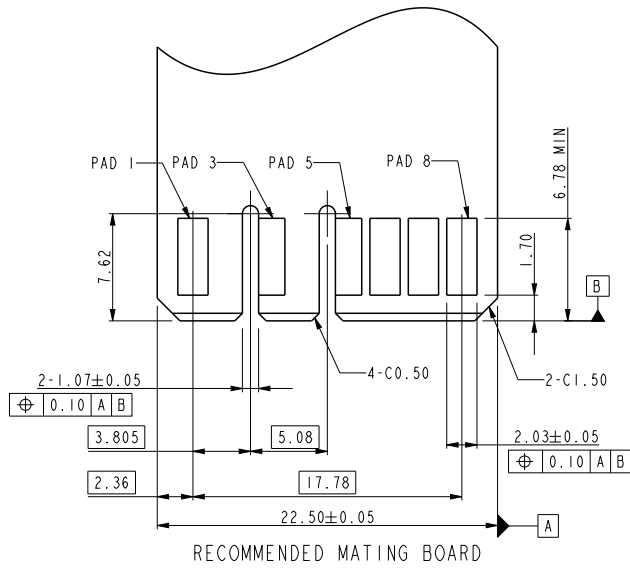

RECOMMENDED PC BOARD LAYOUT
AND THE THICKNESS IS 2.36 mm

spec ref	*	dr	w wcadmin	2006/08/26	projection	MM ←→	size	A4	scale	1.000	
tolerance std	TOLERANCES UNLESS OTHERWISE SPECIFIED	eng	Sunny2 Liu	2016/05/05			ecn no	ELX-DG-22934-1			
		chr	Terris Liu	2016/05/20				rel level	Released		
surface	✓	appr	Pei-Ming Zheng	2016/05/24	product family	rev	10046972				
	linear										
	angular										
		Amphenol FCI		title		PEC VT WITH MOUNTING EARS		dwg no		10046972	
				part no.		2X8P		cat. no.		* Product - Customer Drw	
										sheet 4 of 4	

Компания «Океан Электроники» предлагает заключение долгосрочных отношений при поставках импортных электронных компонентов на взаимовыгодных условиях!

Наши преимущества:

- Поставка оригинальных импортных электронных компонентов напрямую с производств Америки, Европы и Азии, а так же с крупнейших складов мира;
- Широкая линейка поставок активных и пассивных импортных электронных компонентов (более 30 млн. наименований);
- Поставка сложных, дефицитных, либо снятых с производства позиций;
- Оперативные сроки поставки под заказ (от 5 рабочих дней);
- Экспресс доставка в любую точку России;
- Помощь Конструкторского Отдела и консультации квалифицированных инженеров;
- Техническая поддержка проекта, помощь в подборе аналогов, поставка прототипов;
- Поставка электронных компонентов под контролем ВП;
- Система менеджмента качества сертифицирована по Международному стандарту ISO 9001;
- При необходимости вся продукция военного и аэрокосмического назначения проходит испытания и сертификацию в лаборатории (по согласованию с заказчиком);
- Поставка специализированных компонентов военного и аэрокосмического уровня качества (Xilinx, Altera, Analog Devices, Intersil, Interpoint, Microsemi, Actel, Aeroflex, Peregrine, VPT, Syfer, Eurofarad, Texas Instruments, MS Kennedy, Miteq, Cobham, E2V, MA-COM, Hittite, Mini-Circuits, General Dynamics и др.);

Компания «Океан Электроники» является официальным дистрибьютором и эксклюзивным представителем в России одного из крупнейших производителей разъемов военного и аэрокосмического назначения «JONHON», а так же официальным дистрибьютором и эксклюзивным представителем в России производителя высокотехнологичных и надежных решений для передачи СВЧ сигналов «FORSTAR».



JONHON

«JONHON» (основан в 1970 г.)

Разъемы специального, военного и аэрокосмического назначения:

(Применяются в военной, авиационной, аэрокосмической, морской, железнодорожной, горно- и нефтедобывающей отраслях промышленности)

«FORSTAR» (основан в 1998 г.)

ВЧ соединители, коаксиальные кабели,
кабельные сборки и микроволновые компоненты:

(Применяются в телекоммуникациях гражданского и специального назначения, в средствах связи, РЛС, а так же военной, авиационной и аэрокосмической отраслях промышленности).



Телефон: 8 (812) 309-75-97 (многоканальный)

Факс: 8 (812) 320-03-32

Электронная почта: ocean@oceanchips.ru

Web: <http://oceanchips.ru/>

Адрес: 198099, г. Санкт-Петербург, ул. Калинина, д. 2, корп. 4, лит. А