

183 SERIES INDICATOR LIGHTS

Caps Ordered Separately, See Below

| PART NO. | CAP | FIG |
|-----------------|-----|-----|
| 183-9730-14-602 | ALL | 1 |
| 183-9830-14-604 | ALL | 2 |

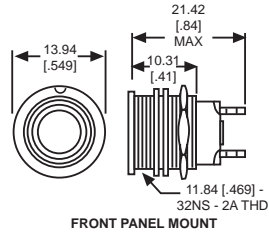

Fig. 1

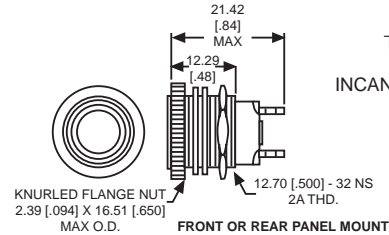

Fig. 2

Uses:
T-1 3/4 MIDGET
FLANGE BASE
INCANDESCENT LAMP

184, 186, 187, 188, 302, 304, 305 & 307 SERIES CAPS

1/2" SQUARE

| CAP PART NO. | COLOR | FIG |
|--------------|--------|-----|
| 184-1871 | RED | 3 |
| 184-1872 | GREEN | 3 |
| 184-1873 | YELLOW | 3 |
| 184-1875 | WHITE | 3 |

1/2" ROUND

| CAP PART NO. | COLOR | FIG |
|--------------|--------|-----|
| 186-1471 | RED | 7 |
| 186-1472 | GREEN | 7 |
| 186-1473 | YELLOW | 7 |
| 186-1475 | WHITE | 7 |

5/8" SQUARE†

| CAP PART NO. | COLOR | FIG |
|--------------|--------|-----|
| 304-1871 | RED | 4 |
| 304-1872 | GREEN | 4 |
| 304-1873 | YELLOW | 4 |
| 304-1875 | WHITE | 4 |

5/8" ROUND†

| CAP PART NO. | COLOR | FIG |
|--------------|--------|-----|
| 305-1471 | RED | 8 |
| 305-1472 | GREEN | 8 |
| 305-1473 | YELLOW | 8 |
| 305-1475 | WHITE | 8 |

3/4" SQUARE

| CAP PART NO. | COLOR | FIG |
|--------------|--------|-----|
| 187-1871 | RED | 5 |
| 187-1872 | GREEN | 5 |
| 187-1873 | YELLOW | 5 |
| 187-1875 | WHITE | 5 |

3/4" ROUND

| CAP PART NO. | COLOR | FIG |
|--------------|--------|-----|
| 188-1471 | RED | 9 |
| 188-1472 | GREEN | 9 |
| 188-1473 | YELLOW | 9 |
| 188-1475 | WHITE | 9 |

3/4" SQUARE†

| CAP PART NO. | COLOR | FIG |
|--------------|--------|-----|
| 307-1871 | RED | 6 |
| 307-1872 | GREEN | 6 |
| 307-1873 | YELLOW | 6 |
| 307-1875 | WHITE | 6 |

3/4" x 1" RECTANGULAR†

| CAP PART NO. | COLOR | FIG |
|--------------|--------|-----|
| 302-3471 | RED | 10 |
| 302-3472 | GREEN | 10 |
| 302-3473 | YELLOW | 10 |
| 302-3475 | WHITE | 10 |

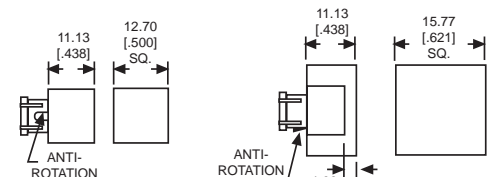

Fig. 3

Fig. 4

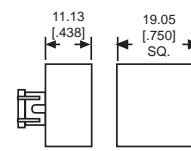

Fig. 5

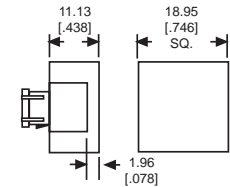

Fig. 6

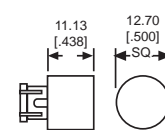

Fig. 7

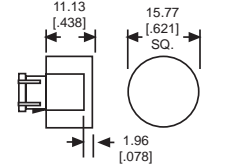

Fig. 8

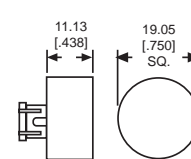

Fig. 9

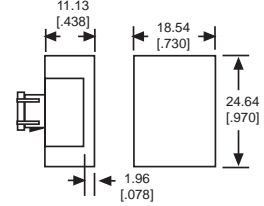

Fig. 10

Please contact factory for legend information available on Figures 3 thru 10

534 SERIES CAP KITS

3/4" x 1" LEGEND KITS†

| KIT PART NO. | LENS/FILTER COLOR | FIG |
|--------------|-------------------------------|-----|
| 534-0701-030 | RED, GREEN, AMBER, BLUE/NONE | 11 |
| 534-0701-037 | CLEAR/NONE | 11 |
| 534-0701-537 | CLEAR/RED, GREEN, AMBER, BLUE | 11 |

Legends provided by Dialight Stocking Distributors

† Feature fingertip grip for use with snap-in mount switches and indicators

Material & Finish: Base, Clear anodized aluminum;
Cap, High temperature scratch-resistant plastic

Neon and incandescent lamp information on Pages 35 and 36.

Dimensions in mm [inches]

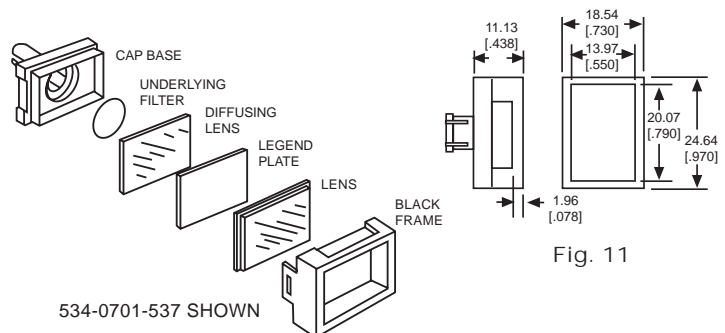

Fig. 11

534-0701-537 SHOWN

Компания «Океан Электроники» предлагает заключение долгосрочных отношений при поставках импортных электронных компонентов на взаимовыгодных условиях!

Наши преимущества:

- Поставка оригинальных импортных электронных компонентов напрямую с производств Америки, Европы и Азии, а так же с крупнейших складов мира;
- Широкая линейка поставок активных и пассивных импортных электронных компонентов (более 30 млн. наименований);
- Поставка сложных, дефицитных, либо снятых с производства позиций;
- Оперативные сроки поставки под заказ (от 5 рабочих дней);
- Экспресс доставка в любую точку России;
- Помощь Конструкторского Отдела и консультации квалифицированных инженеров;
- Техническая поддержка проекта, помощь в подборе аналогов, поставка прототипов;
- Поставка электронных компонентов под контролем ВП;
- Система менеджмента качества сертифицирована по Международному стандарту ISO 9001;
- При необходимости вся продукция военного и аэрокосмического назначения проходит испытания и сертификацию в лаборатории (по согласованию с заказчиком);
- Поставка специализированных компонентов военного и аэрокосмического уровня качества (Xilinx, Altera, Analog Devices, Intersil, Interpoint, Microsemi, Actel, Aeroflex, Peregrine, VPT, Syfer, Eurofarad, Texas Instruments, MS Kennedy, Miteq, Cobham, E2V, MA-COM, Hittite, Mini-Circuits, General Dynamics и др.);

Компания «Океан Электроники» является официальным дистрибьютором и эксклюзивным представителем в России одного из крупнейших производителей разъемов военного и аэрокосмического назначения «JONHON», а так же официальным дистрибьютором и эксклюзивным представителем в России производителя высокотехнологичных и надежных решений для передачи СВЧ сигналов «FORSTAR».



JONHON

«JONHON» (основан в 1970 г.)

Разъемы специального, военного и аэрокосмического назначения:

(Применяются в военной, авиационной, аэрокосмической, морской, железнодорожной, горно- и нефтедобывающей отраслях промышленности)

«FORSTAR» (основан в 1998 г.)

ВЧ соединители, коаксиальные кабели, кабельные сборки и микроволновые компоненты:

(Применяются в телекоммуникациях гражданского и специального назначения, в средствах связи, РЛС, а так же военной, авиационной и аэрокосмической отраслях промышленности).



Телефон: 8 (812) 309-75-97 (многоканальный)

Факс: 8 (812) 320-03-32

Электронная почта: ocean@oceanchips.ru

Web: <http://oceanchips.ru/>

Адрес: 198099, г. Санкт-Петербург, ул. Калинина, д. 2, корп. 4, лит. А