

# Test Procedure for the LV5011MDGEVB Evaluation Board

## 1. Test Setup

### 1.1 Test Equipment

- Voltage Source: 220VAC AC source, NF EPO2000S
- Power Meter: HIOKI 3332
- Volt Meter: ADVANTEST R6441D DIGITAL MULTIMETER
- AMP Meter: Agilent DIGITAL MULTIMETER 34401A
- Output Load: 4 LEDs series (LED: OSW4Z3E1C1E)
- Oscilloscope: LeCroy WaveRunner 6050A
- Operating Temperature: 25°C

### 1.2 Recommended Test Setup

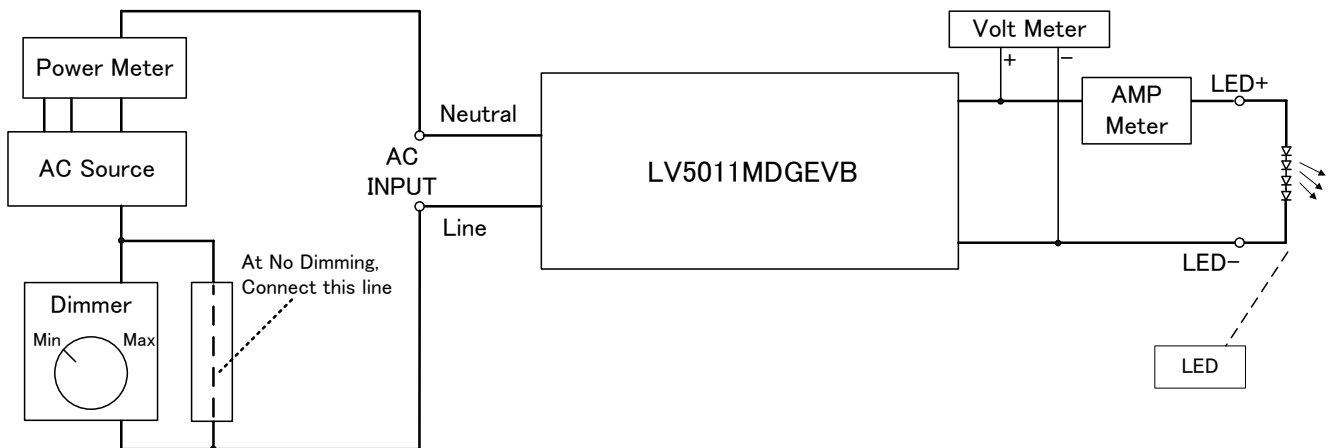

**Figure1.** LV5011MDGEVB Recommended Test Set Up

### 1.3 List of Test Points

**Table1.** Test Points Functions

| TEST POINTS NAME | DESCRIPTION               |
|------------------|---------------------------|
| Neutral          | 120VAC neutral connection |
| Line             | 120VAC line voltage       |
| LED+             | LED anode connection      |
| LED-             | LED cathode connection    |



## **2. Test Procedure**

### **2.1 Line/Load Regulation and Efficiency Measurement Procedure**

1. Connect LV5011MDGEVB like upper Figure1. An external LED load must be used to start up the EVB.
2. Prior to turning on the AC source, set the voltage to 120V<sub>AC</sub>.
3. Turn on the AC Source.
4. Record the output voltage readings from Volt Meter and the output current reading from AMP Meter. And Record the input power reading from Power Meter.
5. Change VAC from 108VAC to 132VAC and perform "4".
6. Refer to Section 2.2 for shutdown procedure.

### **2.2 Equipment Shutdown**

1. Turn off equipment.
2. Make sure capacitors are discharged.

### **2.3 Phase Angle Decode vs LED Current (at dimming)**

1. Connect LV5011MDGEVB like upper Figure1. An external LED load must be used to start up the EVB.
2. Prior to turning on the AC source, set the voltage to 120V<sub>AC</sub>.
3. Monitor the Dimmer output AC voltage between the neutral and the line by using the oscilloscope differential probe.
4. Turn on the AC Source.
5. Maximize the dimmer ratio.
6. Record the output voltage readings from Volt Meter and the output current reading from AMP Meter. And Record the input power reading from Power Meter. And Record the phase angle of Dimmer output reading from the oscilloscope differential probe.
7. Gradually lower the Dimming ratio and perform "6". Repeat it until the Dimming ratio is minimized.
8. Refer to Section 2.2 for shutdown procedure.

### 3. Performance Data

#### 3.1 Efficiency

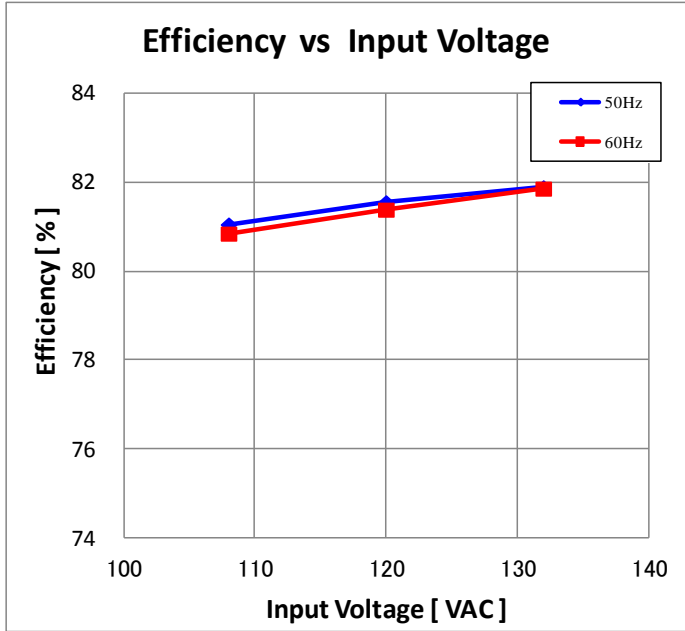

Figure2. Efficiency vs Input voltage

#### 3.2 Power factor

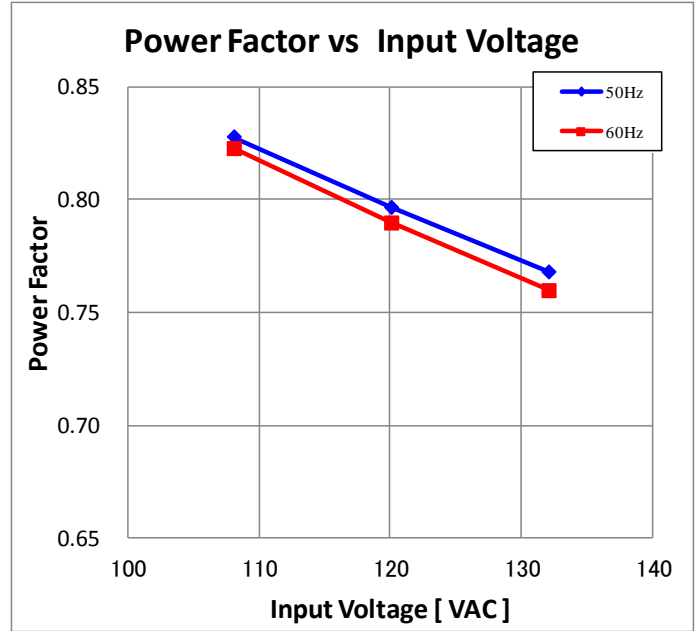

Figure3. Power factor vs Input voltage

#### 3.3 LED Current (Output current)

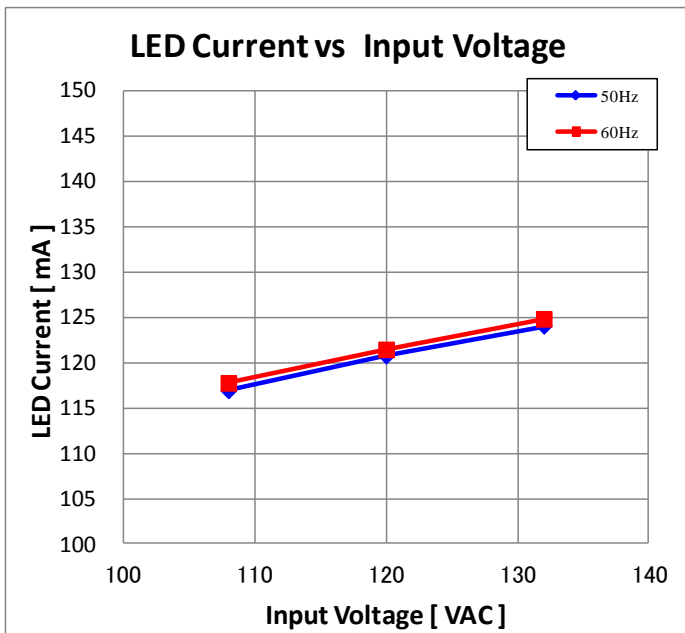

Figure4. LED current vs Input voltage

#### 3.4 Output Voltage

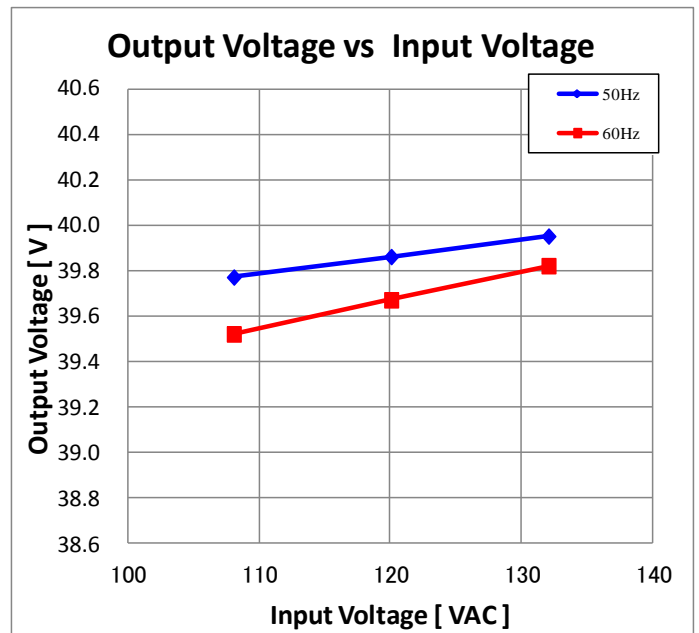

Figure5. Output voltage vs Input voltage

### 3.5 Input voltage/current operation waveform (No dimming)

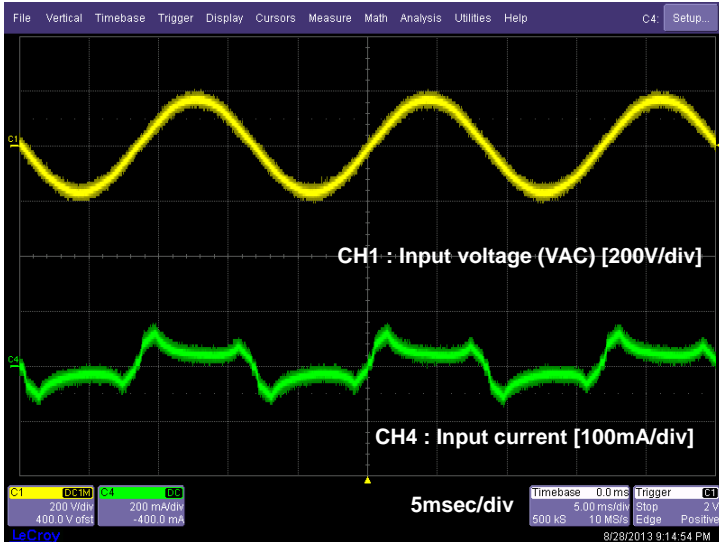

Figure6. Input waveform

### 3.6 Output voltage/current operation Waveform (No dimming)

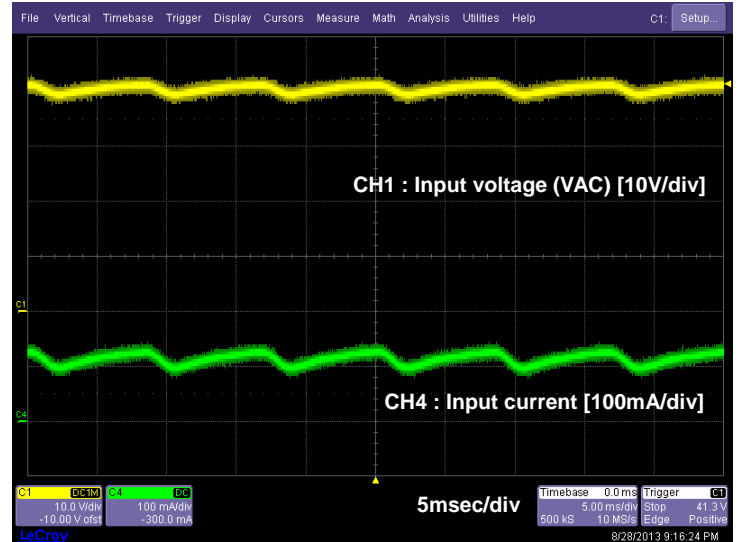

Figure7. Output waveform

### 3.7 LED Current vs Phase angle

[ VAC=120V, 60Hz, Dimmer : LEVITON IPI06 ]

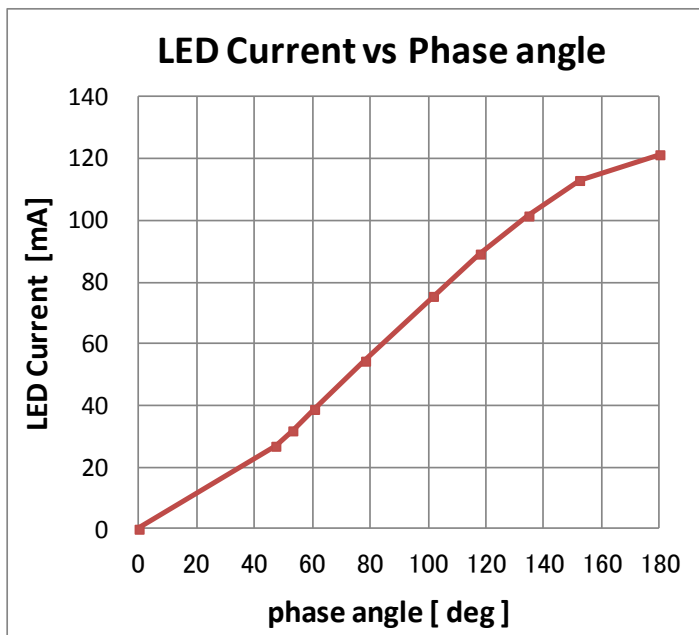

Figure8. LED current vs Phase angle

### 3.8 Dimming operation waveform

Phase angle = 120 degree

[ VAC=120V, 60Hz, Dimmer : LEVITON IPI06 ]

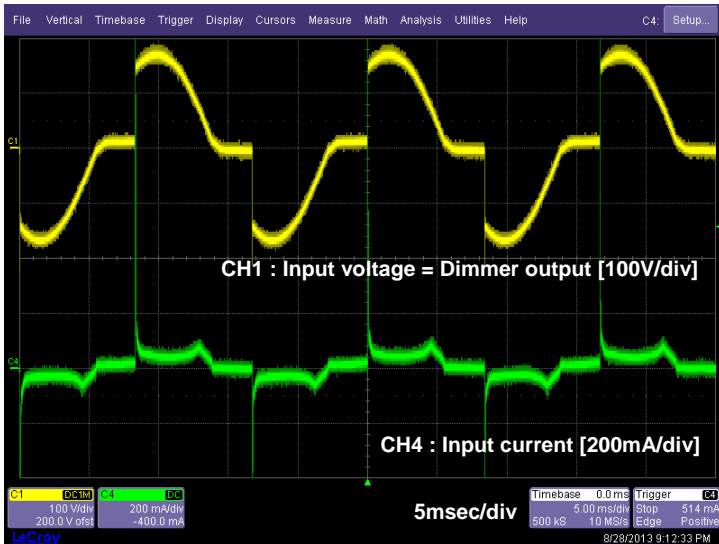

Figure10. Dimming operation waveform at phase angle=120degree

### 3.9 Dimming operation waveform

Phase angle = 60 degree

[ VAC=120V, 60Hz, Dimmer : LEVITON IPI06 ]

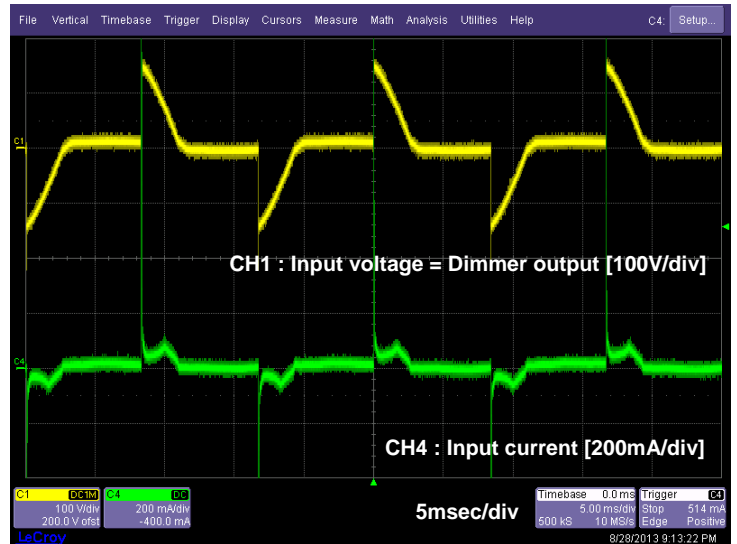

Figure11. Dimming operation waveform at phase angle=60degree

Компания «Океан Электроники» предлагает заключение долгосрочных отношений при поставках импортных электронных компонентов на взаимовыгодных условиях!

Наши преимущества:

- Поставка оригинальных импортных электронных компонентов напрямую с производств Америки, Европы и Азии, а так же с крупнейших складов мира;
- Широкая линейка поставок активных и пассивных импортных электронных компонентов (более 30 млн. наименований);
- Поставка сложных, дефицитных, либо снятых с производства позиций;
- Оперативные сроки поставки под заказ (от 5 рабочих дней);
- Экспресс доставка в любую точку России;
- Помощь Конструкторского Отдела и консультации квалифицированных инженеров;
- Техническая поддержка проекта, помощь в подборе аналогов, поставка прототипов;
- Поставка электронных компонентов под контролем ВП;
- Система менеджмента качества сертифицирована по Международному стандарту ISO 9001;
- При необходимости вся продукция военного и аэрокосмического назначения проходит испытания и сертификацию в лаборатории (по согласованию с заказчиком);
- Поставка специализированных компонентов военного и аэрокосмического уровня качества (Xilinx, Altera, Analog Devices, Intersil, Interpoint, Microsemi, Actel, Aeroflex, Peregrine, VPT, Syfer, Eurofarad, Texas Instruments, MS Kennedy, Miteq, Cobham, E2V, MA-COM, Hittite, Mini-Circuits, General Dynamics и др.);

Компания «Океан Электроники» является официальным дистрибьютором и эксклюзивным представителем в России одного из крупнейших производителей разъемов военного и аэрокосмического назначения «JONHON», а так же официальным дистрибьютором и эксклюзивным представителем в России производителя высокотехнологичных и надежных решений для передачи СВЧ сигналов «FORSTAR».



## JONHON

«JONHON» (основан в 1970 г.)

Разъемы специального, военного и аэрокосмического назначения:

(Применяются в военной, авиационной, аэрокосмической, морской, железнодорожной, горно- и нефтедобывающей отраслях промышленности)

«FORSTAR» (основан в 1998 г.)

ВЧ соединители, коаксиальные кабели, кабельные сборки и микроволновые компоненты:

(Применяются в телекоммуникациях гражданского и специального назначения, в средствах связи, РЛС, а так же военной, авиационной и аэрокосмической отраслях промышленности).



Телефон: 8 (812) 309-75-97 (многоканальный)

Факс: 8 (812) 320-03-32

Электронная почта: [ocean@oceanchips.ru](mailto:ocean@oceanchips.ru)

Web: <http://oceanchips.ru/>

Адрес: 198099, г. Санкт-Петербург, ул. Калинина, д. 2, корп. 4, лит. А