

\*RoHS COMPLIANT



**BOURNS®**

## Features

- Conductive plastic technology
- Low profile package
- 50,000 cycle rotational life
- Available with momentary push or rotary switch option
- PCB mount terminal configuration
- Rugged metal housing for industrial applications
- Flatted or slotted shaft options
- RoHS compliant\*

## 39 – 13 mm Single-Turn Panel Control with Switch Option

### Electrical Characteristics

|  |                     |
|--|---------------------|
| Standard Resistance Range.....                                       | 5 K - 100 K ohms    |
| Total Resistance Tolerance.....                                      | ±20 %               |
| Independent Linearity.....   | ±5 %                |
| End Resistance.....  | 2 ohms maximum      |
| Effective Electrical Angle   |                     |
| Non-Switch Type (Bushing Type "S") .....                             | 220 ° ± 5 °         |
| Rotary Switch Type (Bushing Type "S") .....                          | 220 ° ± 5 °         |
| Momentary Push Switch Type (Bushing Type "L") .....                  | 201 ° ± 5 %         |
| Contact Resistance Variation .....                                   | 3 % maximum         |
| Dielectric Withstanding Voltage (MIL-STD-202, Method 301)            |                     |
| Sea Level .....  | 750 VRMS minimum    |
| Insulation Resistance .....  | 100 megohms minimum |
| Power Rating @ 70 °C (Derated to 0 @ 125 °C)                         |                     |
| (Voltage Limited by Power Dissipation or 350 VAC, whichever is less) |                     |
| Linear Taper .....   | 0.25 watt           |
| Audio Taper .....  | 0.125 watt          |

### Switch Characteristics

|  |                                  |
|--|----------------------------------|
| Rotary Switch Type.....                                | SPST N.O.                        |
| Power Rating (Resistive Load) .....                    | 1.5 amps @ 12 VDC                |
| Contact Resistance @ 10 mA .....                       | 200 milliohms maximum            |
| Contact Bounce.....                                    | 5 milliseconds                   |
| Actuation Torque.....                                  | 0.7 to 4.9 N-cm (1 to 7 oz.-in.) |
| Momentary Push Switch Type.....                        | SPST N.O.                        |
| Power Rating (Resistive Load) .....                    | 250 milliamps @ 12 VDC           |
| Contact Resistance @ 10 mA (w/500 gm Shaft Load) ..... | 50 ohms maximum                  |
| Contact Bounce.....                                    | 5 milliseconds                   |
| Actuation Force .....                                  | 500 ± 100 gram                   |

### Environmental Characteristics

|                                   |                                      |
|-----------------------------------|--------------------------------------|
| Operating Temperature Range ..... | -40 °C to +85 °C (-40 °F to +185 °F) |
| Storage Temperature Range .....   | -55 °C to +85 °C (-67 °F to +185 °F) |
| Vibration .....                   | 15 G                                 |
| Total Resistance Shift .....      | ±3 %                                 |
| Voltage Ratio Shift .....         | ±5 %                                 |
| Shock .....                       | 30 G                                 |
| Total Resistance Shift .....      | ±3 %                                 |
| Voltage Ratio Shift .....         | ±5 %                                 |
| Load Life.....                    | 1,000 Hours                          |
| Total Resistance Shift .....      | ±10 %                                |
| Rotational Life (No Load).....    | 50,000 cycles                        |
| Total Resistance Shift .....      | ±10 %                                |
| Switch Life                       |                                      |
| Rotary Switch Type.....           | 25,000 cycles                        |
| Momentary Push Switch Type .....  | 50,000 cycles                        |
| Moisture Resistance.....          | MIL-STD-202, Method 103, Condition B |
| Total Resistance Shift .....      | ±10 %                                |
| IP Rating .....                   | IP 40                                |

### Mechanical Characteristics

|  |   |
|--|---|
| Stop Strength .....                    | 19.8 N-cm (28 oz.-in.)  |
| Mechanical Angle                       |   |
| Non-Switch and Rotary Switch Type..... | 270 ° ± 10 °  |
| Momentary Push Switch Type .....       | 230 ° ± 10 °  |
| Torque                                 |   |
| Starting .....                         | 0.07 to 0.70 N-cm (0.1 to 1.0 oz.-in.) minimum  |
| Running.....                           | 0.07 to 0.53 N-cm (0.1 to 0.75 oz.-in.) maximum   |
| Mounting.....                          | 1.7 to 2.0 N-m (15 to 18 lbs.-in.) maximum  |
| Shaft Retention                        |   |
| Pull Force.....                        | 4 Kg (8.8 lb.) maximum  |
| Push Force.....                        | 4.5 Kg (10 lb.) maximum   |
| Weight (Single Section).....           | 4 grams (0.14 oz.)  |
| Terminals                              |   |
| Potentiometer .....                    | Printed circuit board terminals   |
| Switch.....                            | Flat terminals  |
| Soldering Condition                    |   |
| Manual Soldering.....                  | 96.5Sn/3.0Ag/0.5Cu solid wire or no-clean rosin cored wire; 370 °C (700 °F) max. for 3 seconds                |
| Wave Soldering.....                    | 96.5Sn/3.0Ag/0.5Cu solder with no-clean flux; 260 °C (500 °F) max. for 5 seconds                              |
| Wash processes .....                   | Not recommended   |
| Marking.....                           | Manufacturer's trademark, part number and date code   |
| Ganging.....                           | 1 cup maximum   |
| Hardware.....                          | One lockwasher and one mounting nut is shipped with each potentiometer, except where noted in the part number |
| Packaging.....                         | 100 pcs./tray   |

\*RoHS Directive 2002/95/EC Jan. 27, 2003 including annex and RoHS Recast 2011/65/EU June 8, 2011. Specifications are subject to change without notice.

The device characteristics and parameters in this data sheet can and do vary in different applications and actual device performance may vary over time. Users should verify actual device performance in their specific applications.

# 39 - 13 mm Single-Turn Panel Control with Switch Option

# BOURNS®

## Product Dimensions

### BUSHING STYLE "L"

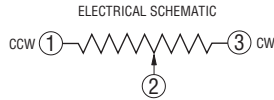
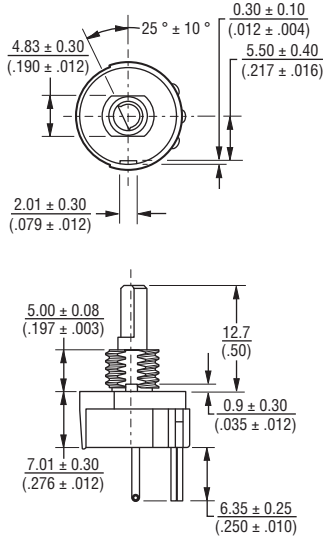

### SWITCH SCHEMATIC



### BOTTOM VIEW

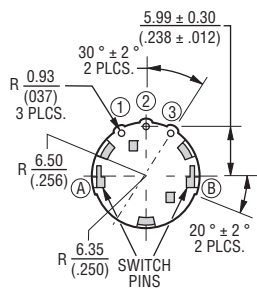

### BUSHING STYLE "S"

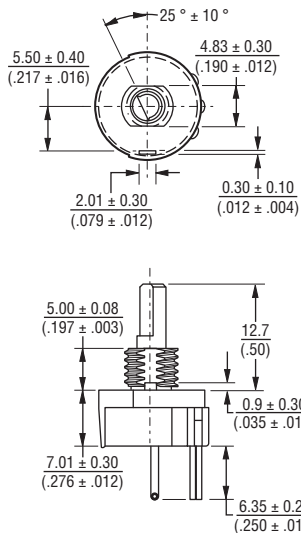

### BOARD LAYOUT

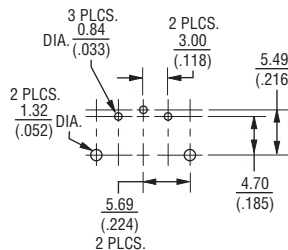

### SHAFT STYLE "A"

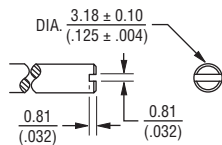

### SHAFT STYLE "B"

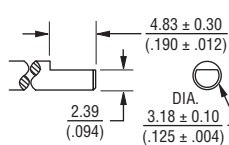

## How To Order

39 S B - 1 R B - 503

### SWITCH TYPE

| Code | Description    |
|------|----------------|
| N    | No Switch      |
| P    | Momentary Push |
| R    | Rotary Switch  |

### TERMINAL CONFIGURATION

| Code | Description     |
|------|-----------------|
| 1    | 6.35 mm (.250") |

### SHAFT TYPE (SEE SHAFT STYLE FIGURES)

| Code | Description  |
|------|--|
| A    | Slotted Shaft, Dia. 3.175 mm (1/8") x 12.7 mm (1/2") FMS |
| B    | Flatted Shaft, Dia. 3.175 mm (1/8") x 12.7 mm (1/2") FMS |

### BUSHING TYPE (SEE BUSHING STYLE FIGURES)

| Code | Description                      | EFFECTIVE ELECTRICAL ANGLE | AVAILABLE ONLY IN SWITCH TYPE |
|------|----------------------------------|----------------------------|-------------------------------|
| L    | 1/4-28-UNF-2A x 5 mm (.197") FMS | 201                        | P                             |
| S    | 1/4-28-UNF-2A x 5 mm (.197") FMS | 220                        | R & N                         |

### MODEL NUMBER

| Code | Description |
|------|-------------|
| 39   | Model 39    |

### ELEMENT TAPER

| Code | Description         |
|------|---------------------|
| B    | Linear C.P. 20 %    |
| D    | CW Audio C.P. 20 %  |
| G    | CCW Audio C.P. 20 % |

### RESISTANCE CODE 20 %

| Code | Description     |
|------|-----------------|
| 502  | 5 K Ohms (13)   |
| 103  | 10 K Ohms (15)  |
| 203  | 20 K Ohms (16)  |
| 253  | 25 K Ohms (17)  |
| 503  | 50 K Ohms (18)  |
| 104  | 100 K Ohms (20) |

DIMENSIONS:  $\frac{\text{MM}}{\text{(INCHES)}}$

TOLERANCES EXCEPT AS SHOWN:  
 .XX  $\frac{0.13}{(.005)}$  .X  $\frac{0.38}{(.015)}$

REV. 03/13

Specifications are subject to change without notice.

The device characteristics and parameters in this data sheet can and do vary in different applications and actual device performance may vary over time. Users should verify actual device performance in their specific applications.

Компания «Океан Электроники» предлагает заключение долгосрочных отношений при поставках импортных электронных компонентов на взаимовыгодных условиях!

Наши преимущества:

- Поставка оригинальных импортных электронных компонентов напрямую с производств Америки, Европы и Азии, а так же с крупнейших складов мира;
- Широкая линейка поставок активных и пассивных импортных электронных компонентов (более 30 млн. наименований);
- Поставка сложных, дефицитных, либо снятых с производства позиций;
- Оперативные сроки поставки под заказ (от 5 рабочих дней);
- Экспресс доставка в любую точку России;
- Помощь Конструкторского Отдела и консультации квалифицированных инженеров;
- Техническая поддержка проекта, помощь в подборе аналогов, поставка прототипов;
- Поставка электронных компонентов под контролем ВП;
- Система менеджмента качества сертифицирована по Международному стандарту ISO 9001;
- При необходимости вся продукция военного и аэрокосмического назначения проходит испытания и сертификацию в лаборатории (по согласованию с заказчиком);
- Поставка специализированных компонентов военного и аэрокосмического уровня качества (Xilinx, Altera, Analog Devices, Intersil, Interpoint, Microsemi, Actel, Aeroflex, Peregrine, VPT, Syfer, Eurofarad, Texas Instruments, MS Kennedy, Miteq, Cobham, E2V, MA-COM, Hittite, Mini-Circuits, General Dynamics и др.);

Компания «Океан Электроники» является официальным дистрибьютором и эксклюзивным представителем в России одного из крупнейших производителей разъемов военного и аэрокосмического назначения «JONHON», а так же официальным дистрибьютором и эксклюзивным представителем в России производителя высокотехнологичных и надежных решений для передачи СВЧ сигналов «FORSTAR».



## JONHON

«JONHON» (основан в 1970 г.)

Разъемы специального, военного и аэрокосмического назначения:

(Применяются в военной, авиационной, аэрокосмической, морской, железнодорожной, горно- и нефтедобывающей отраслях промышленности)

«FORSTAR» (основан в 1998 г.)

ВЧ соединители, коаксиальные кабели, кабельные сборки и микроволновые компоненты:

(Применяются в телекоммуникациях гражданского и специального назначения, в средствах связи, РЛС, а так же военной, авиационной и аэрокосмической отраслях промышленности).



Телефон: 8 (812) 309-75-97 (многоканальный)

Факс: 8 (812) 320-03-32

Электронная почта: [ocean@oceanchips.ru](mailto:ocean@oceanchips.ru)

Web: <http://oceanchips.ru/>

Адрес: 198099, г. Санкт-Петербург, ул. Калинина, д. 2, корп. 4, лит. А