

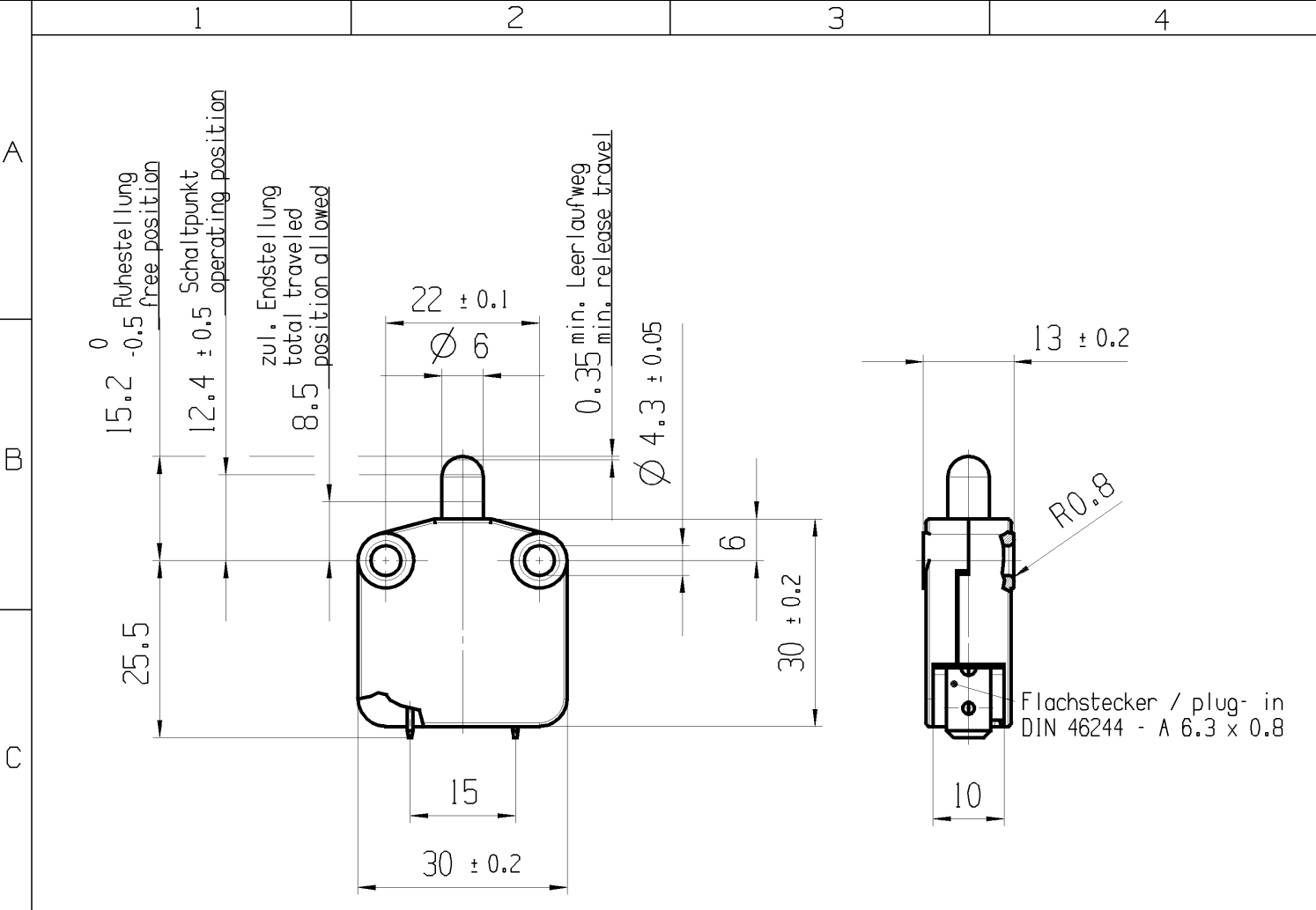



VERTRAULICH CONFIDENTIAL  
 © THIS DRAWING IS THE EXCLUSIVE PROPERTY OF MARQUARDT GMBH. WITHOUT THEIR CONSENT IT MAY NOT BE REPRODUCED OR GIVEN TO THIRD PARTIES.  
 © Alle Rechte bei Marquardt GmbH, auch fuer den Fall von Schutzrechtsmeldungen. Jede Veruegungsbefugnis, wie Kopier- und Weitergaberecht, bei uns.



Aufschrift  
 Marking  
 MARQUARDT   
 1117.  
 16(16)/400 ~ T85  
 05  
 12A 125 - 250 V AC  
 1/6 HP 125 V AC  
 1/2 HP 250 V AC  
 R84   
 T.-Nr. 6577900

Oeffner 1-polig  
 Schalt-Betaetigungskraft 3.5N ± 0.5N  
 Differenzweg (Weg zwischen Schaltpunkt und Rueckschaltpunkt) max. 2.6



SPNC  
 actuating force 3.5N ± 0.5N  
 movement differential (movement between operating position and release position) max. 2.6

Rd ≤ 100 mΩ bei/at I > IA

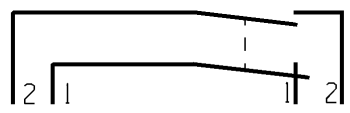
G-Konform nach IEC 60335-1:2001 Kap.30  
 G-matching IEC 60335-1:2001 clause 30



Auf Verpackung / on box : T.-Nr.6577900  
G

fuer Form und Lage FOR SHAPE AND LOC. fuer Winkel FOR ANGLE ± 2°		Allgemeintoleranzen UNTOLERANCED DIMENSIONS				Pause COPY	Blatt SHEET 01	TYP K	Zeichn./DRAWING NO. 11170206	Index c
	PROJEKTION 	Abmasse und Nennmassbereiche Angaben in mm	Laenge LENGTH	Radien RADII	Original Masstab SCALE A4 1:1 30mm					

c	48695	10.08.06	HHE		
b	47541	30.05.06	BRC		
a	44287	04.08.05	BRC		
	42508	21.04.05	BRC		

CAD: NX V2.0  
 gez./DRAWN BY 04.08.05 BRC  
 gepr./CHECKED BY  
 Ersatz fuer/REPLACEMENT OF Zg.gl.Nr.v.20.04.05

GERAETESCHALTER  
 appliance switch



Компания «Океан Электроники» предлагает заключение долгосрочных отношений при поставках импортных электронных компонентов на взаимовыгодных условиях!

Наши преимущества:

- Поставка оригинальных импортных электронных компонентов напрямую с производств Америки, Европы и Азии, а так же с крупнейших складов мира;
- Широкая линейка поставок активных и пассивных импортных электронных компонентов (более 30 млн. наименований);
- Поставка сложных, дефицитных, либо снятых с производства позиций;
- Оперативные сроки поставки под заказ (от 5 рабочих дней);
- Экспресс доставка в любую точку России;
- Помощь Конструкторского Отдела и консультации квалифицированных инженеров;
- Техническая поддержка проекта, помощь в подборе аналогов, поставка прототипов;
- Поставка электронных компонентов под контролем ВП;
- Система менеджмента качества сертифицирована по Международному стандарту ISO 9001;
- При необходимости вся продукция военного и аэрокосмического назначения проходит испытания и сертификацию в лаборатории (по согласованию с заказчиком);
- Поставка специализированных компонентов военного и аэрокосмического уровня качества (Xilinx, Altera, Analog Devices, Intersil, Interpoint, Microsemi, Actel, Aeroflex, Peregrine, VPT, Syfer, Eurofarad, Texas Instruments, MS Kennedy, Miteq, Cobham, E2V, MA-COM, Hittite, Mini-Circuits, General Dynamics и др.);

Компания «Океан Электроники» является официальным дистрибьютором и эксклюзивным представителем в России одного из крупнейших производителей разъемов военного и аэрокосмического назначения «JONHON», а так же официальным дистрибьютором и эксклюзивным представителем в России производителя высокотехнологичных и надежных решений для передачи СВЧ сигналов «FORSTAR».



## JONHON

«JONHON» (основан в 1970 г.)

Разъемы специального, военного и аэрокосмического назначения:

(Применяются в военной, авиационной, аэрокосмической, морской, железнодорожной, горно- и нефтедобывающей отраслях промышленности)

«FORSTAR» (основан в 1998 г.)

ВЧ соединители, коаксиальные кабели, кабельные сборки и микроволновые компоненты:

(Применяются в телекоммуникациях гражданского и специального назначения, в средствах связи, РЛС, а так же военной, авиационной и аэрокосмической отраслях промышленности).



Телефон: 8 (812) 309-75-97 (многоканальный)

Факс: 8 (812) 320-03-32

Электронная почта: [ocean@oceanchips.ru](mailto:ocean@oceanchips.ru)

Web: <http://oceanchips.ru/>

Адрес: 198099, г. Санкт-Петербург, ул. Калинина, д. 2, корп. 4, лит. А