

REV.	ECN NO.	DATE	SIGN	DESCRIPTION
C	LE315A0032~34	2015/09/19	Joyy	Update The Drawing
D	CI80139	2018/11/26	Mafei	Remove The Shrink Tube.
E	CI91730	2019/10/07	Vicky	Update Code & Wire Tolerance

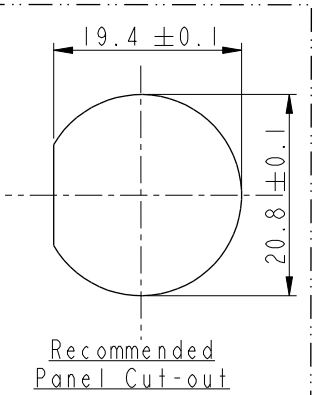
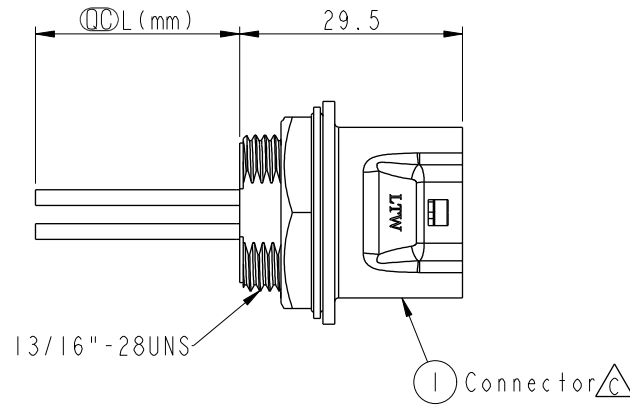
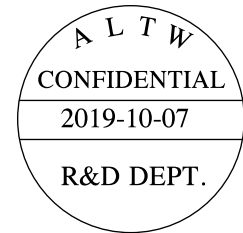
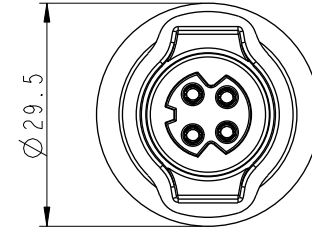
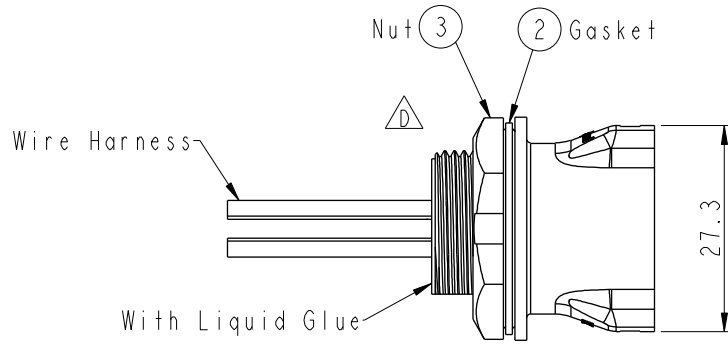
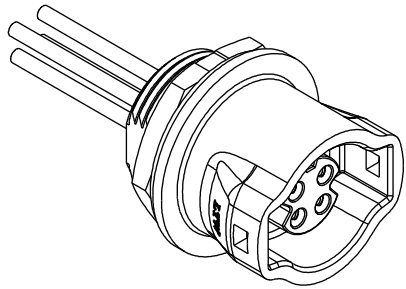

- Note:
- \*  $\text{⌀}$  Important Dimension To Check.
  - \* Waterproof Rate: IP67
  - \* Housing: M-PPE, Black.
  - \* Female Pin: Copper Alloy, Gold Plated.
  - \* Gasket: Silicone, Black.
  - \* Screw Nut: Nylon+GF, Black.
  - \* Wire Harness: UL1015 16#
  - \* Panel Thickness Max: 5.0mm
  - \* Recommended Nut Torque: 4~7 kgf.cm
  - \* Wire harness Tolerance: 100 ± 10mm  
101~300 ± 15mm  
301~1000 ± 20mm
  - \* Prohibiting the use of place in oils

UNIT: mm		
TOLERANCE	± 0.5mm	

TITLE MIDDLE PANEL RBL F CONN F PIN			
SCALE 1:1	SIZE A4	SHEET 1 OF 2	
REV. E	WC-REV. A.3	$\text{⌀}$ : Inspection item	

**Amphenol LTW**  
安費諾亮泰企業股份有限公司

ITEM NO	DRAWN BY Mafei	DATE 2018-11-26
DWG NO CB-XXRFFC-RC7AXX	CHECKED BY Jerry	DATE 2018-11-26
CUSTOMER ALTW	APPROVED BY Max	DATE 2018-11-26

THIS DOCUMENT IS SUBJECT TO CHANGE WITHOUT NOTICE. IT IS CONFIDENTIAL AND A PROPERTY OF Amphenol LTW. DISCLOSURE TO THIRD PARTY HAS TO BE AUTHORIZED BY Amphenol LTW.

THIS DOCUMENT IS SUBJECT TO CHANGE WITHOUT NOTICE. IT IS CONFIDENTIAL AND A PROPERTY OF AMPHENOL LTW. DISCLOSURE TO THIRD PARTY HAS TO BE AUTHORIZED BY AMPHENOL LTW.



**CB-XXRFFC-RC7AXX**

Middle Size Current Rating 10A

XX: No. Of Pin (Pin 數)

R: Panel Rear Mounting (後鎖嵌面板式)

F: Female Connector (母座)

F: Female Pin (母Pin)

C: Crimp Type (夾線網裝式)

10 : 100mm  
 15 : 150mm  
 20 : 200mm

A0 : 1000mm

Cable Pitch Unit: 50mm  
 Wire Length (L): 100~1000mm

A: UL 1015  
 7: IP67 (防水等級 67)  
 C: Circular (圓座)  
 R: Snap in With Latch (彈臂卡合式)

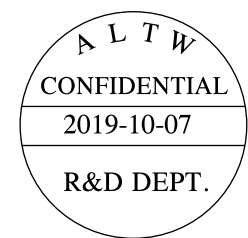

Pin Out	4	--	4	Green 綠	4	Orange 橙
	3	Red 紅	3	Red 紅	3	Red 紅
	2	--	2	--	2	Brown 棕
	1	Black 黑	1	Black 黑	1	Black 黑
Pin Assignments Front View						
	2Pin		3Pin		4Pin	

UNIT: mm		TITLE		ITEM NO	DRAWN BY	DATE
		MIDDLE PANEL RBL F CONN F PIN				
TOLERANCE	±0.5mm	SCALE	SIZE	DWG NO	CHECKED BY	DATE
		1:1	A4	CB-XXRFFC-RC7AXX	Jerry	2018-11-26
		REV.	WC-REV.	CUSTOMER	APPROVED BY	DATE
		E	A.3	ALTW	Max	2018-11-26
		QC: Inspection item				

**Amphenol LTW**  
 安費諾亮泰企業股份有限公司

Компания «Океан Электроники» предлагает заключение долгосрочных отношений при поставках импортных электронных компонентов на взаимовыгодных условиях!

Наши преимущества:

- Поставка оригинальных импортных электронных компонентов напрямую с производств Америки, Европы и Азии, а так же с крупнейших складов мира;
- Широкая линейка поставок активных и пассивных импортных электронных компонентов (более 30 млн. наименований);
- Поставка сложных, дефицитных, либо снятых с производства позиций;
- Оперативные сроки поставки под заказ (от 5 рабочих дней);
- Экспресс доставка в любую точку России;
- Помощь Конструкторского Отдела и консультации квалифицированных инженеров;
- Техническая поддержка проекта, помощь в подборе аналогов, поставка прототипов;
- Поставка электронных компонентов под контролем ВП;
- Система менеджмента качества сертифицирована по Международному стандарту ISO 9001;
- При необходимости вся продукция военного и аэрокосмического назначения проходит испытания и сертификацию в лаборатории (по согласованию с заказчиком);
- Поставка специализированных компонентов военного и аэрокосмического уровня качества (Xilinx, Altera, Analog Devices, Intersil, Interpoint, Microsemi, Actel, Aeroflex, Peregrine, VPT, Syfer, Eurofarad, Texas Instruments, MS Kennedy, Miteq, Cobham, E2V, MA-COM, Hittite, Mini-Circuits, General Dynamics и др.);

Компания «Океан Электроники» является официальным дистрибьютором и эксклюзивным представителем в России одного из крупнейших производителей разъемов военного и аэрокосмического назначения «JONHON», а так же официальным дистрибьютором и эксклюзивным представителем в России производителя высокотехнологичных и надежных решений для передачи СВЧ сигналов «FORSTAR».



## JONHON

«JONHON» (основан в 1970 г.)

Разъемы специального, военного и аэрокосмического назначения:

(Применяются в военной, авиационной, аэрокосмической, морской, железнодорожной, горно- и нефтедобывающей отраслях промышленности)

«FORSTAR» (основан в 1998 г.)

ВЧ соединители, коаксиальные кабели, кабельные сборки и микроволновые компоненты:

(Применяются в телекоммуникациях гражданского и специального назначения, в средствах связи, РЛС, а так же военной, авиационной и аэрокосмической отраслях промышленности).



Телефон: 8 (812) 309-75-97 (многоканальный)

Факс: 8 (812) 320-03-32

Электронная почта: [ocean@oceanchips.ru](mailto:ocean@oceanchips.ru)

Web: <http://oceanchips.ru/>

Адрес: 198099, г. Санкт-Петербург, ул. Калинина, д. 2, корп. 4, лит. А