

Power Relay T9A

- 1 pole 30 A, 1 NO or 1 CO contact
- High breaking capacity 7200 VA
- PCB- and PCB/quick connect terminals
- Chassis mount version with quick connect terminals
- UL-class F as standard
- Ambient temperature 85°C

Applications

HVAC, power supplies, domestic appliances, measurement & control

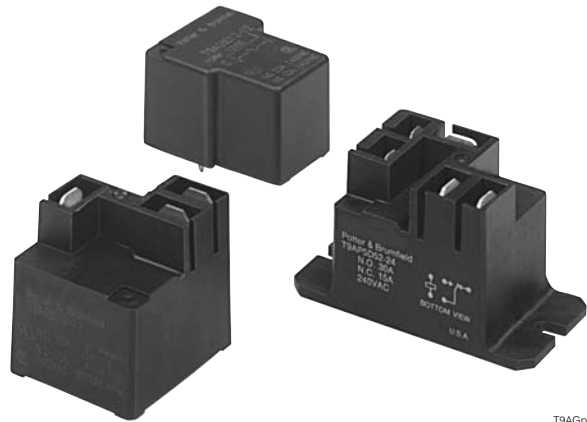

T9AGp

Approvals



Technical data of approved types on request

Contact data

Contact configuration	1 NO contact	1 CO contact
Contact set	single contact	
Type of interruption	micro disconnection	
Rated voltage / max. switching voltage AC	240 / 277 VAC	
Rated current NO / NC contact	30 A	20 / 10 A
Contact material	AgCdO, AgSnOInO	
Minimum contact load	≥ 1A, 5VDC / 12 VAC	
Operate- / release time including bounce time	max. 15 / 15ms	

Contact ratings

Type	Contact	Load	Ambient temp. [°C]	Cycles
UL 508				
T9A AgCdO	NO	30 A, 240 VAC, general purpose	85°C	100x10 ³
T9A AgCdO	NO	15 A 240 VAC, resistive	105°C	100x10 ³
T9A AgCdO	CO	30 A / 20 A 240 VAC, resistive	25°C	6x10 ³
T9A AgCdO	CO	20 A / 10 A 28 VDC, resistive	25°C	100x10 ³
T9A AgSnOInO	NO	30 A, 240 VAC, general purpose	25°C	100x10 ³

Coil data

Rated coil voltage range DC coil	5...48 VDC
For AC coil version please refer to T9C datasheet	

Coil versions, DC-coil

Coil code	Rated voltage VDC	Operate voltage VDC	Release voltage VDC	Coil resistance Ω	Rated coil power mW
6	6	4.5	0.6	36±10%	1000
12	12	9.0	1.2	144±10%	1000
24	24	18.0	2.4	576±10%	1000
48	48	36.0	4.8	2304±10%	1000

All figures are given for coil without preenergization, at ambient temperature +23°C
Other coil voltages on request

Insulation

Insulation resistance coil-contact circuit	> 10 ⁹ Ohms
Dielectric strength coil-contact circuit	2500 V _{rms}
open contact circuit	1500 V _{rms}
Clearance / creepage coil-contact circuit	≥ 2.5 / 4 mm; ≥ 3.1 / 6.3 mm (UL508)

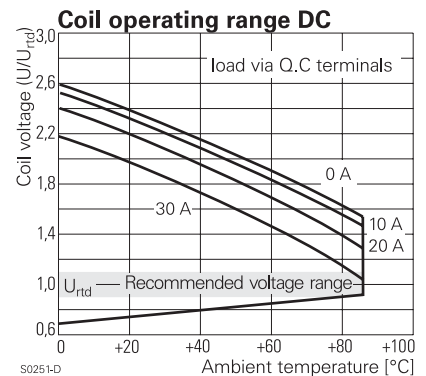
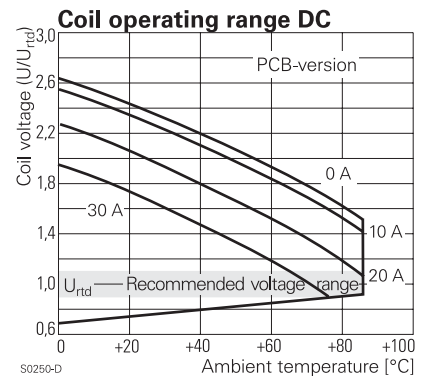

Power Relay T9A (Continued)

Other data	
Mechanical endurance	typ. 10×10^6 cycles
Material	
RoHS - Directive 2002/95/EC	compliant per product date code 0509
Environment	
Ambient temperature range (see 'Coil operating range')	-55...+85°C
Vibration resistance (function) NO / NC contact	1.65 mm, 10...55 Hz
Shock resistance (function) NO / NC contact	10 g for 11 ms
Shock resistance (destruction)	100 g
Category of protection	RT III - wash tight ('Enclosure S') RT I - dust protected ('Enclosure P')
Processing	
Relay weight	26 / 33 g
Packaging unit	250 pcs

PCB layout / terminal assignment
Bottom view on solder pins

PCB version

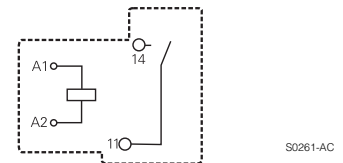
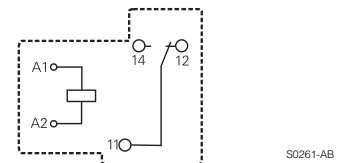
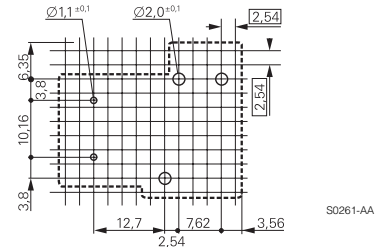

Dimensions

PCB version

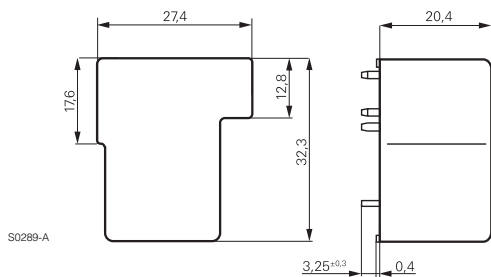

PCB-/quick connect version

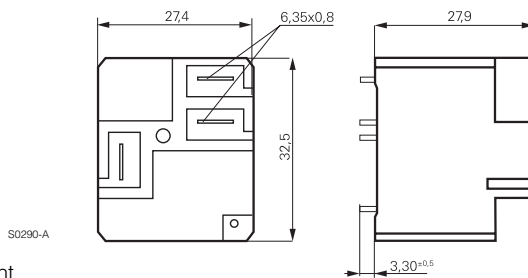

Flange mount

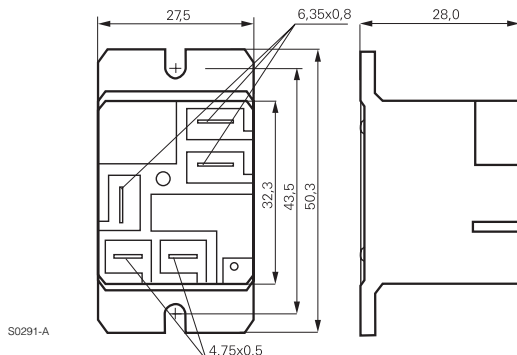

PCB-/quick connect version

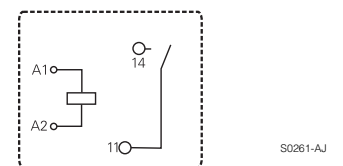
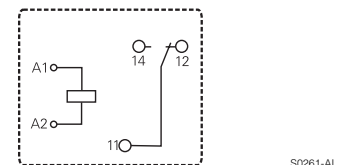
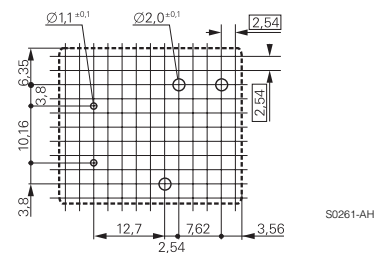

Power Relay T9A (Continued)

Product key	Typical product key		T9A	S	1	D	2	2	-24
Type	T9A Power relay T9A								
Enclosure	P dust protected (flange mount) S wash tight (PCB- or PCB-/quick connect version)								
Contact configuration	1 1 NO contact (1 form A) 5 1 CO contact (1 form C)								
Coil version	D DC coil 1 W								
Mounting	1 PCB-version 2 PCB-terminals for coil and contacts, quick connect terminals for contacts 5 Flange mount, 4.75 mm quick connect term. for coil, 6.35 mm quick connect term. for contacts								
Contact material	2 AgCdO 4 AgSnInO								
Coil	Coil code: please refer to coil versions table								

Other types on request

Product key	Enclosure	Mounting	Cont. material	Cont.configuration	Coil	Part number
T9AS1D12-9	wash tight	pcb terminals	AgCdO	1 NO contact	9 VDC	2-1393210-2
T9AS1D12-12					12 VDC	1-1393210-3
T9AS1D12-24					24 VDC	1-1393210-8
T9AS1D12-48					48 VDC	1-1393210-9
T9AS1D22-12		pcb + quick conn.			12 VDC	1-1419104-7
T9AS5D12-24		pcb terminals		1 CO contact	24 VDC	3-1393210-7
T9AS5D22-12		pcb + quick conn.			12 VDC	3-1419104-3
T9AS5D22-24					24 VDC	3-1419104-6

Компания «Океан Электроники» предлагает заключение долгосрочных отношений при поставках импортных электронных компонентов на взаимовыгодных условиях!

Наши преимущества:

- Поставка оригинальных импортных электронных компонентов напрямую с производств Америки, Европы и Азии, а так же с крупнейших складов мира;
- Широкая линейка поставок активных и пассивных импортных электронных компонентов (более 30 млн. наименований);
- Поставка сложных, дефицитных, либо снятых с производства позиций;
- Оперативные сроки поставки под заказ (от 5 рабочих дней);
- Экспресс доставка в любую точку России;
- Помощь Конструкторского Отдела и консультации квалифицированных инженеров;
- Техническая поддержка проекта, помощь в подборе аналогов, поставка прототипов;
- Поставка электронных компонентов под контролем ВП;
- Система менеджмента качества сертифицирована по Международному стандарту ISO 9001;
- При необходимости вся продукция военного и аэрокосмического назначения проходит испытания и сертификацию в лаборатории (по согласованию с заказчиком);
- Поставка специализированных компонентов военного и аэрокосмического уровня качества (Xilinx, Altera, Analog Devices, Intersil, Interpoint, Microsemi, Actel, Aeroflex, Peregrine, VPT, Syfer, Eurofarad, Texas Instruments, MS Kennedy, Miteq, Cobham, E2V, MA-COM, Hittite, Mini-Circuits, General Dynamics и др.);

Компания «Океан Электроники» является официальным дистрибьютором и эксклюзивным представителем в России одного из крупнейших производителей разъемов военного и аэрокосмического назначения «JONHON», а так же официальным дистрибьютором и эксклюзивным представителем в России производителя высокотехнологичных и надежных решений для передачи СВЧ сигналов «FORSTAR».



JONHON

«JONHON» (основан в 1970 г.)

Разъемы специального, военного и аэрокосмического назначения:

(Применяются в военной, авиационной, аэрокосмической, морской, железнодорожной, горно- и нефтедобывающей отраслях промышленности)

«FORSTAR» (основан в 1998 г.)

ВЧ соединители, коаксиальные кабели, кабельные сборки и микроволновые компоненты:

(Применяются в телекоммуникациях гражданского и специального назначения, в средствах связи, РЛС, а так же военной, авиационной и аэрокосмической отраслях промышленности).



Телефон: 8 (812) 309-75-97 (многоканальный)

Факс: 8 (812) 320-03-32

Электронная почта: ocean@oceanchips.ru

Web: <http://oceanchips.ru/>

Адрес: 198099, г. Санкт-Петербург, ул. Калинина, д. 2, корп. 4, лит. А