

Tous droits strictement réservés. Reproduction ou communication a des tiers interdite sous quelque forme que ce soit sans autorisation écrite du propriétaire. Propriété de c FCI. Droits de reproduction FCI.

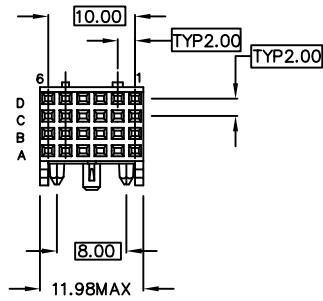

All rights strictly reserved. Reproduction or issue to third parties in any form whatever is not permitted without written authority from the proprietor. Property of FCI. Copyright FCI.



24 POSITION

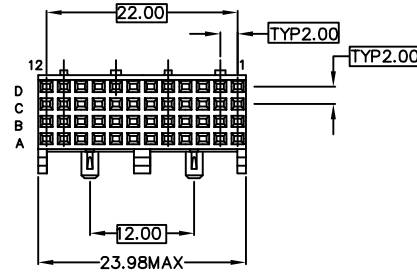

48 POSITION

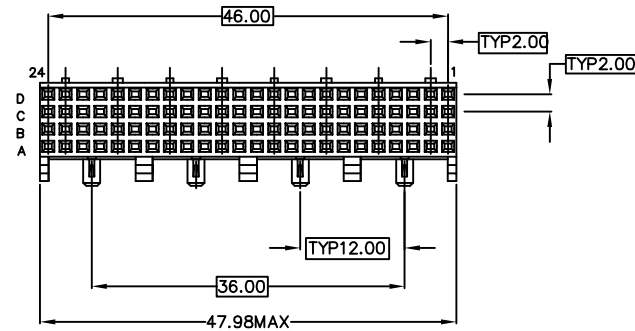

96 POSITION

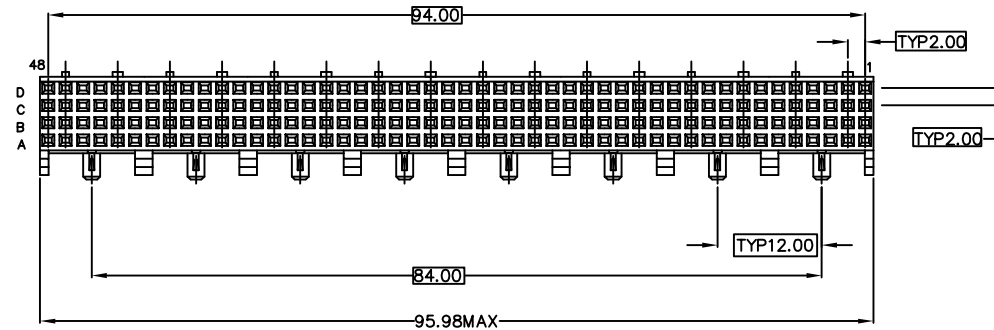

192 POSITION

NOTES: UNLESS OTHERWISE SPECIFIED;

- 1 CONNECTOR MATERIALS:  
HOUSING: GLASS FILLED THERMOPLASTIC,  
UL94-V0 COMPLIANT.  
TERMINAL: PHOSPHOR BRONZE ALLOY
- 2 PACKED IN TUBES.
- ③ FEATURE MAY OR MAY NOT BE PRESENT DEPENDING UPON THE MOLD TOOL USED TO PRODUCE PRODUCT.
- 4 PRODUCT SPECIFICATION: GS-12-177.
- 5 APPLICATION SPECIFICATION: GS-20-015.
- 6 THE PRODUCTS WHERE THE PART NUMBER ENDS IN "LF" MEET THE EUROPEAN UNION DIRECTIVES AND OTHER COUNTRY REGULATIONS AS DESCRIBED IN GS-22-008.
- 7 ALL PRODUCTS WILL WITHSTAND EXPOSURE TO 260°C FOR 60 SECONDS IN A CONVECTION, INFRARED OR VAPOR PHASE REFLOW OVEN.
- 8 LOCATION PEGS ONLY EXISTED IN ONE MODULE TYPE.

mat'l. code				tolerances unless otherwise specified				CUSTOMER COPY		FCI www.fciconnect.com	
ltr	ecn no	dr	date	linear	.NONE ±3[±.1]	projection	title		code		
F	V04-1124	TAB	02/04/05	linear	.X ±.5[.02]		T SERIES STRAIGHT RECEPTACLE		213		
G	V05-0438	VS	07/14/05	angles	.XX±.13[.005]		ASSY, 4 ROW, STB		sheet		
H	DC06-0501	Kason	12/01/06	angles	0° ±1°		product family METRAL		1 of 2		
J	DG08-0173	TER	7/11/08	dr	V. SEBASTIAN 07/14/05		size dwg no		A SE96860		
				enr	J. VOLSTROF 07/14/05		scale		4:1		
				chr	J. VOLSTROF 07/14/05						
				appd	J. VOLSTROF 07/14/05						
sheet index	revision sheet	J	J								
		1	2								

Tous droits strictement réservés. Reproduction ou communication a des tiers interdite sous quelque forme que ce soit sans autorisation écrite du propriétaire. Propriété de c FCI. Droits de reproduction FCI.



All rights strictly reserved. Reproduction or issue to third parties in any form whatever is not permitted without written authority from the proprietor. Property of FCI. Copyright FCI.

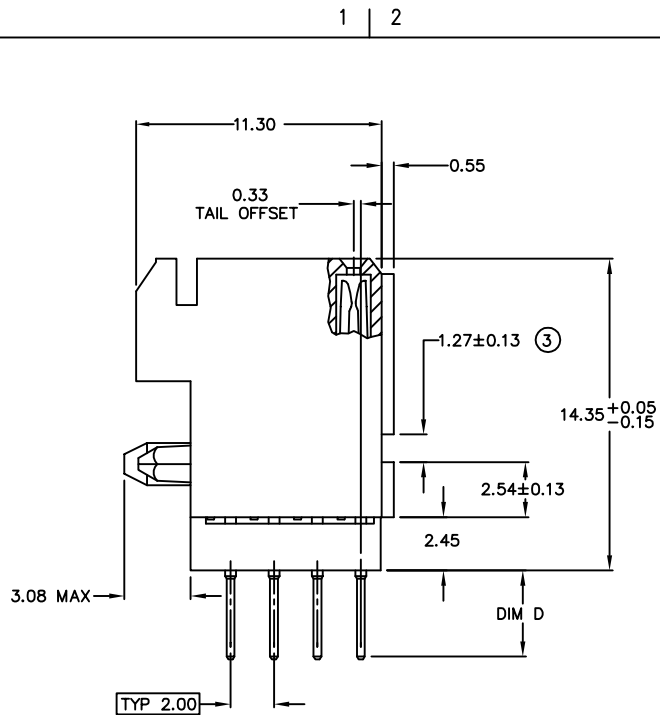

TYP 2.00

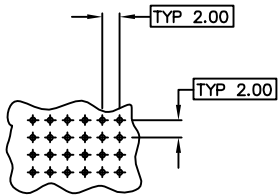

RECOMMENDED PC BOARD LAYOUT, COMPONENT SIDE  
SEE PRINT 58351 FOR ADDITIONAL PCB INFORMATION

CATALOG NUMBER DESCRIPTION

PRODUCT FAMILY  
HM1 = METRAL HM1

PRODUCT TYPE  
S = FEMALE SIGNAL, STRAIGHT

NUMBER OF ROWS  
4 = 4 ROW

BODY LENGTH

- 1 = 12 mm (24 POSITION SIGNAL)
- 2 = 24 mm (48 POSITION SIGNAL)
- 3 = 48 mm (96 POSITION SIGNAL)
- 4 = 96 mm (192 POSITION SIGNAL)

MATING CONTACT  
T = TWISTED FEMALE

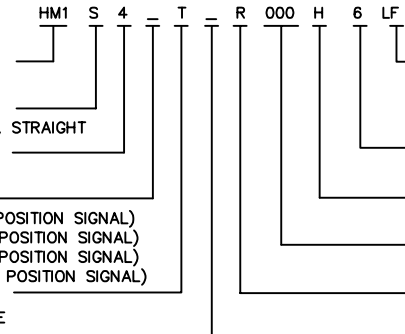

LF = LEAD FREE Sn PLATING ON TAILS

PERFORMANCE LEVEL  
SEE TABLE 2

INSULATING MATERIAL  
H = HIGH TEMPERATURE MATERIAL

VARIATIONS  
000 = STANDARD

BOARD ATTACHMENT  
R = STANDARD STRAIGHT

PCB TERMINATION TYPE  
R = SOLDER TAIL, DIM D = 3.30±0.30  
S = SOLDER TAIL, DIM D = 4.10±0.30

TABLE 2

CODE	CONTACT AREA	PERFORMANCE LEVEL
6	0.75um Au min over 1.3um Ni min or 0.68um PdNi min +0.08um Au min over 1.3um Ni min	TELCORDIA CO

mat'l. code				tolerances unless otherwise specified				CUSTOMER COPY		FCI www.fciconnect.com	
ltr	ecn no	dr	date	linear	.NONE ±3[±.1]			projection	title		
J					.X ±.5[.02]				MM	T SERIES STRAIGHT RECEPTACLE ASSY, 4 ROW, STB	
				angles	0° ±1°			scale		product family METRAL	
				dr	V. SEBASTIAN	07/14/05	10:1		size		213
				enr	J. VOLSTROF	07/14/05		dwg no		sheet	
				chr	J. VOLSTROF	07/14/05		A		2 of 2	
				appd	J. VOLSTROF	07/14/05		SE96860			
sheet index	revision sheet										

cage code  
22526

Компания «Океан Электроники» предлагает заключение долгосрочных отношений при поставках импортных электронных компонентов на взаимовыгодных условиях!

Наши преимущества:

- Поставка оригинальных импортных электронных компонентов напрямую с производств Америки, Европы и Азии, а так же с крупнейших складов мира;
- Широкая линейка поставок активных и пассивных импортных электронных компонентов (более 30 млн. наименований);
- Поставка сложных, дефицитных, либо снятых с производства позиций;
- Оперативные сроки поставки под заказ (от 5 рабочих дней);
- Экспресс доставка в любую точку России;
- Помощь Конструкторского Отдела и консультации квалифицированных инженеров;
- Техническая поддержка проекта, помощь в подборе аналогов, поставка прототипов;
- Поставка электронных компонентов под контролем ВП;
- Система менеджмента качества сертифицирована по Международному стандарту ISO 9001;
- При необходимости вся продукция военного и аэрокосмического назначения проходит испытания и сертификацию в лаборатории (по согласованию с заказчиком);
- Поставка специализированных компонентов военного и аэрокосмического уровня качества (Xilinx, Altera, Analog Devices, Intersil, Interpoint, Microsemi, Actel, Aeroflex, Peregrine, VPT, Syfer, Eurofarad, Texas Instruments, MS Kennedy, Miteq, Cobham, E2V, MA-COM, Hittite, Mini-Circuits, General Dynamics и др.);

Компания «Океан Электроники» является официальным дистрибьютором и эксклюзивным представителем в России одного из крупнейших производителей разъемов военного и аэрокосмического назначения «JONHON», а так же официальным дистрибьютором и эксклюзивным представителем в России производителя высокотехнологичных и надежных решений для передачи СВЧ сигналов «FORSTAR».



## JONHON

«JONHON» (основан в 1970 г.)

Разъемы специального, военного и аэрокосмического назначения:

(Применяются в военной, авиационной, аэрокосмической, морской, железнодорожной, горно- и нефтедобывающей отраслях промышленности)

«FORSTAR» (основан в 1998 г.)

ВЧ соединители, коаксиальные кабели, кабельные сборки и микроволновые компоненты:

(Применяются в телекоммуникациях гражданского и специального назначения, в средствах связи, РЛС, а так же военной, авиационной и аэрокосмической отраслях промышленности).



Телефон: 8 (812) 309-75-97 (многоканальный)

Факс: 8 (812) 320-03-32

Электронная почта: [ocean@oceanchips.ru](mailto:ocean@oceanchips.ru)

Web: <http://oceanchips.ru/>

Адрес: 198099, г. Санкт-Петербург, ул. Калинина, д. 2, корп. 4, лит. А