

Specification

- Part No. : **AA.166.A.301111**
- Product Name : Ulysses Ultra Low Profile Magnetic Mount
GPS/GLONASS/Galileo/BeiDou Antenna
- Features : Dimensions: 37.8*40.4*10mm
Cable: 3m RG-174
Connector: SMA(M)
IP67 Rated
Cable Length and Connector Customizable
RoHS & REACH Compliant



1. Introduction

The Ulysses miniature ultra low profile (only 10mm in height) GNSS antenna is designed for applications which require high positioning accuracy by combining signals from GPS, GLONASS, Galileo and BeiDou systems. The tiny size of this antenna allows it to be used in very space restricted environments.

A high gain wide-band patch antenna on an integral ground delivers reliable performance. A fully IP67 waterproof rated and UV resistant enclosure allows use in outdoor environments. Mid SAW filter configuration eliminates potential LNA burn-out from nearby out of band radiated power bursts from other antennas that may be co-located nearby.

The antenna is manufactured to strict first tier Automotive quality controlled manufacturing process in IATF16949 approved facility. Custom cables and connectors available on request. Contact your regional Taoglas customer support team for more information.

2. Specification

GPS-Galileo-GLONASS-BeiDou					
Center Frequency	Galileo E1 1559 MHz	BeiDou 1561 MHz	GPS 1575.42±1.02 3 MHz	Galileo E2 1592 MHz	GLONASS 1602±5 MHz
Passive Antenna Efficiency (%)	46.13	51.33	34.56	49.74	44.55
Passive Antenna Average gain (dBi)	-3.36	-2.90	-4.61	-2.41	-3.51
Passive Antenna Peak gain	1.92	2.34	0.34	2.10	1.81
VSWR	<5				
Impedance	50Ω				
Axial Ratio	Galileo E1:28.94 Beidou:<27.29 GPS:<0.93 Galileo:< 7.76 GLONASS:< 16.15				
Polarization	RHCP				
LNA and Filter Electrical Properties					
Center Frequency	BeiDou:1561±2.046 MHz GPS:1575.42±1.023 MHz GLONASS:1602±5 MHz Galileo:1575.5±MHz				
Pout 1dB gain Compression point	-6dBm Min. -2 dbm Typ. (1561MHz,1575.42MHz,1602MHz,1559MHz-1592MHz)				
Output Impedance	50 Ohm				
VSWR	< 5:1				
Return Loss	-3 dB Max.				
LNA Gain, Current Draw, and Noise Figure @GPS	Frequency (MHz)	Voltage	LNA Gain(Typ)	Noise Figure(Typ)	
	1559	3-5V	31.37	3.24	
	1561		31.31	3.16	
	1575.42		29.75	2.66	
	1591		31.21	3.00	
1602	30.43		2.97		

MECHANICAL	
Antenna Dimensions	40.4 x 37.8 x 10mm
Housing Material	UV Resistant ABS
Cable	3m RG-174
Connector	SMA(M)
Magnet force	
ENVIRONMENTAL	
Operation Temperature	-40°C to 85°C
Storage Temperature	-40°C to 85°C
Humidity	Non-condensing 40°C 95% RH

3. Antenna Characteristics

3.1 GPS-GLONASS-GALILEO-BEIDOU Antenna

3.1.1 Block Diagram (Active antenna)

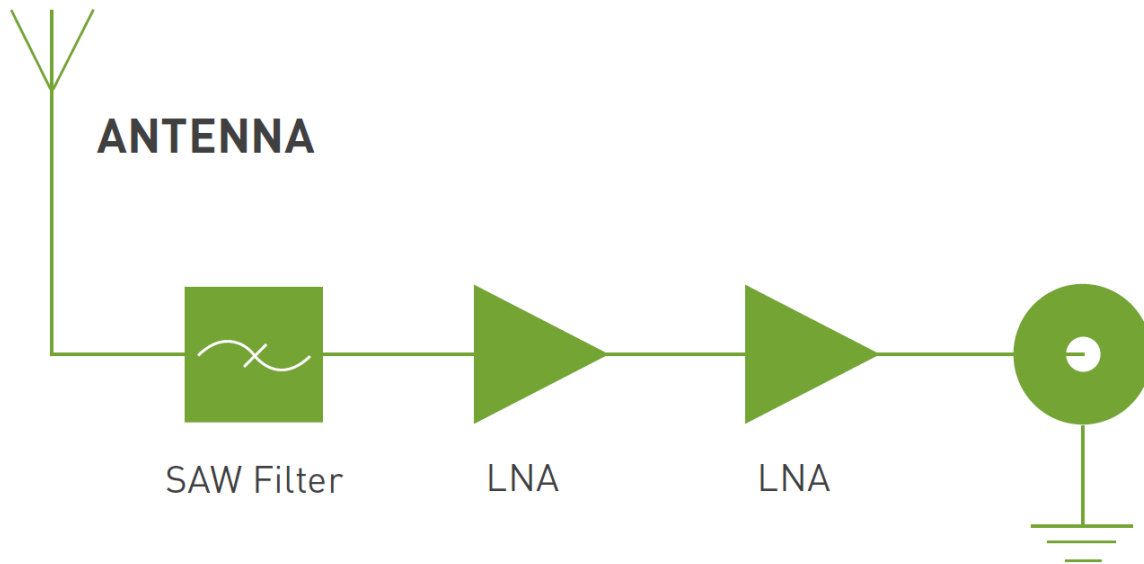

3.1.2 Test Setup

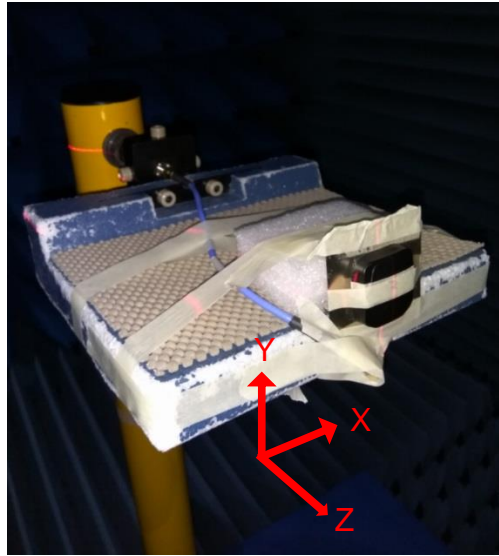

3.1.3 Return Loss (Passive antenna)

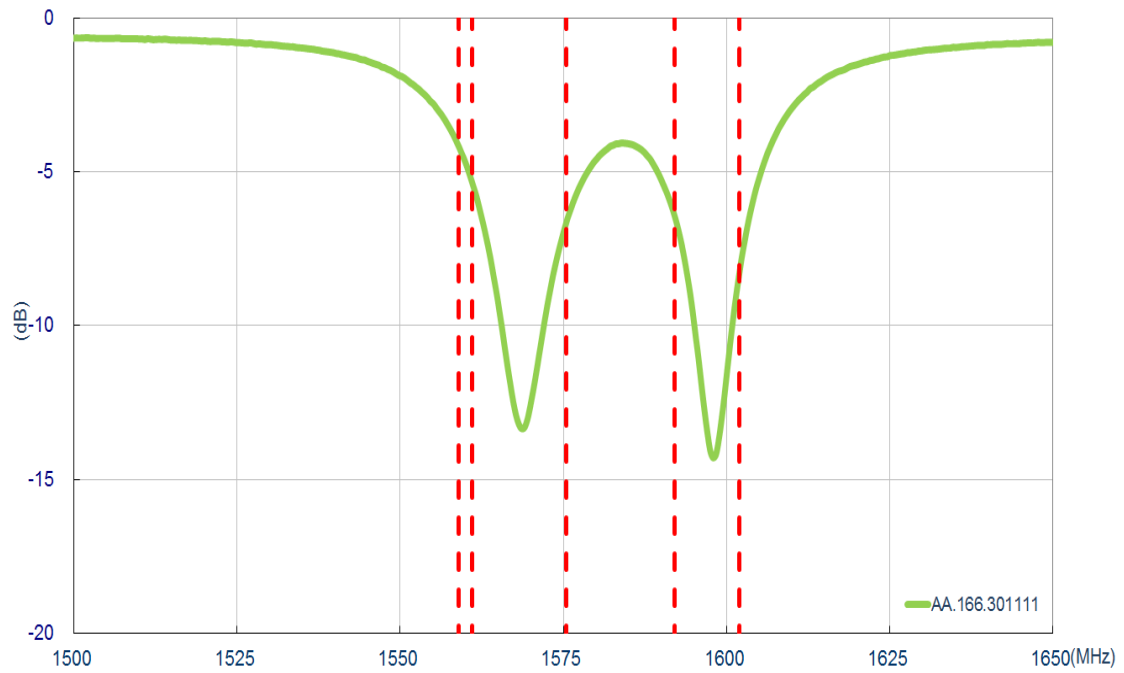

3.1.4 VSWR (Passive antenna)

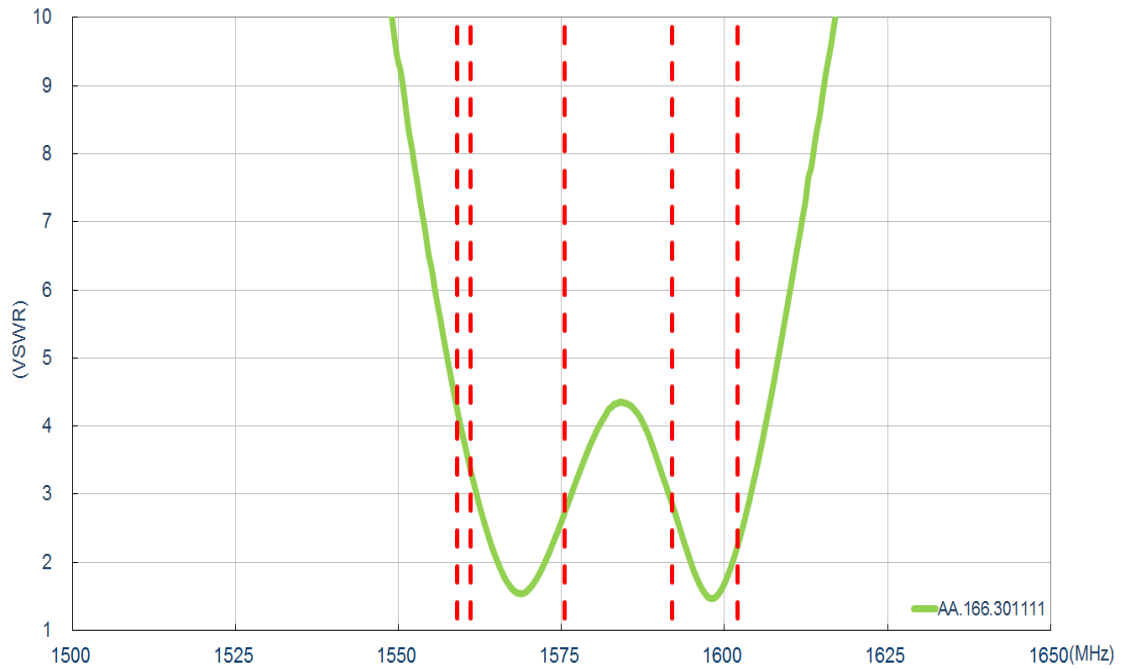

3.1.5 Smith Chart (Passive antenna)

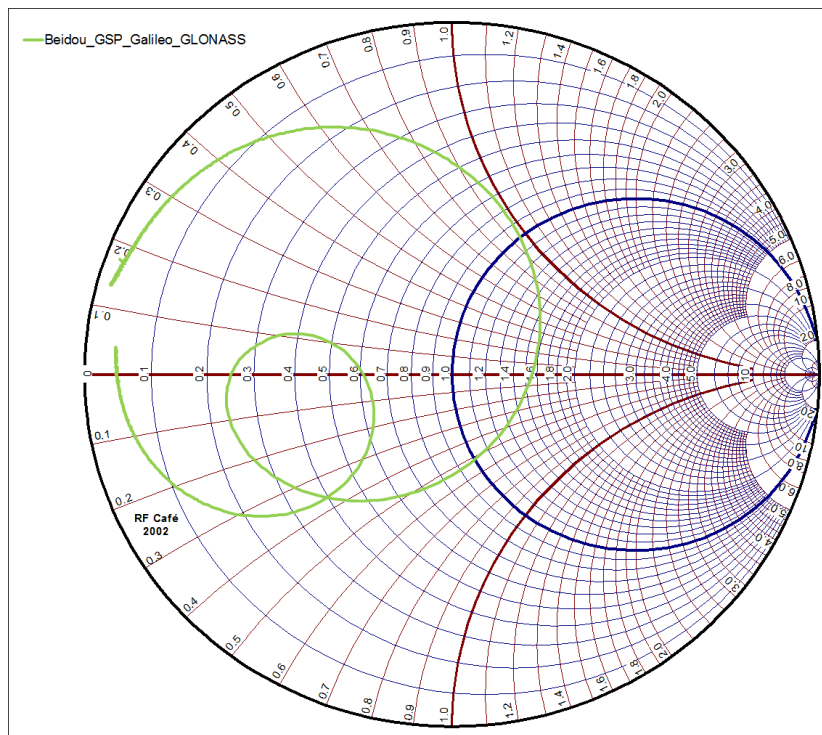

3.1.6 Efficiency (Passive antenna)

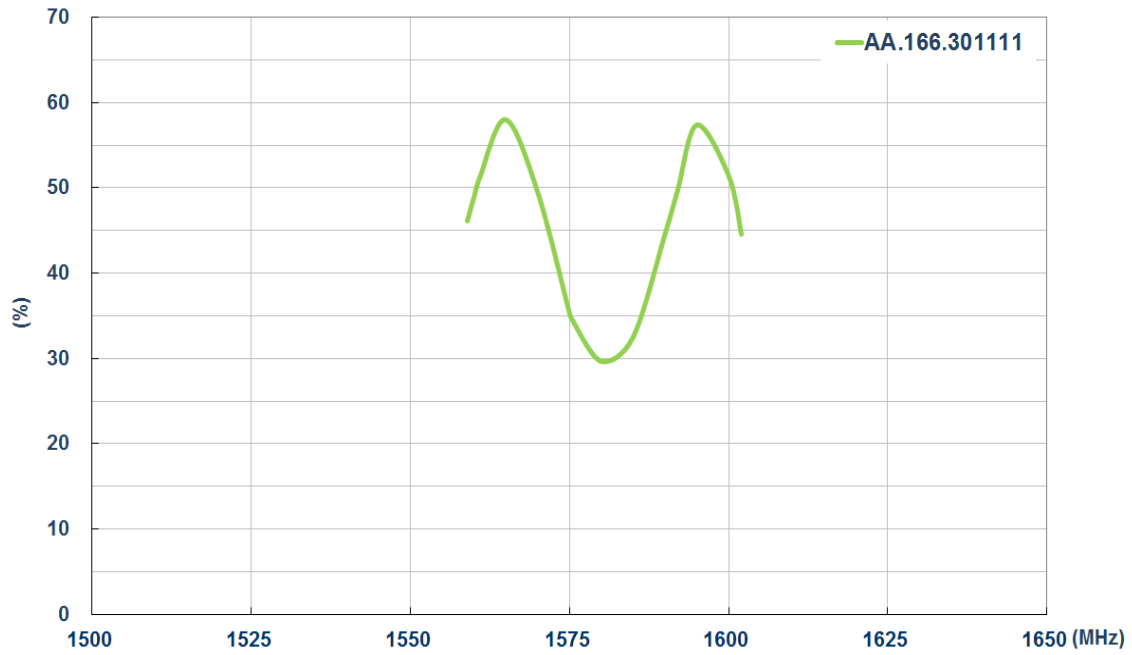

3.1.7 Average Gain (Passive antenna)

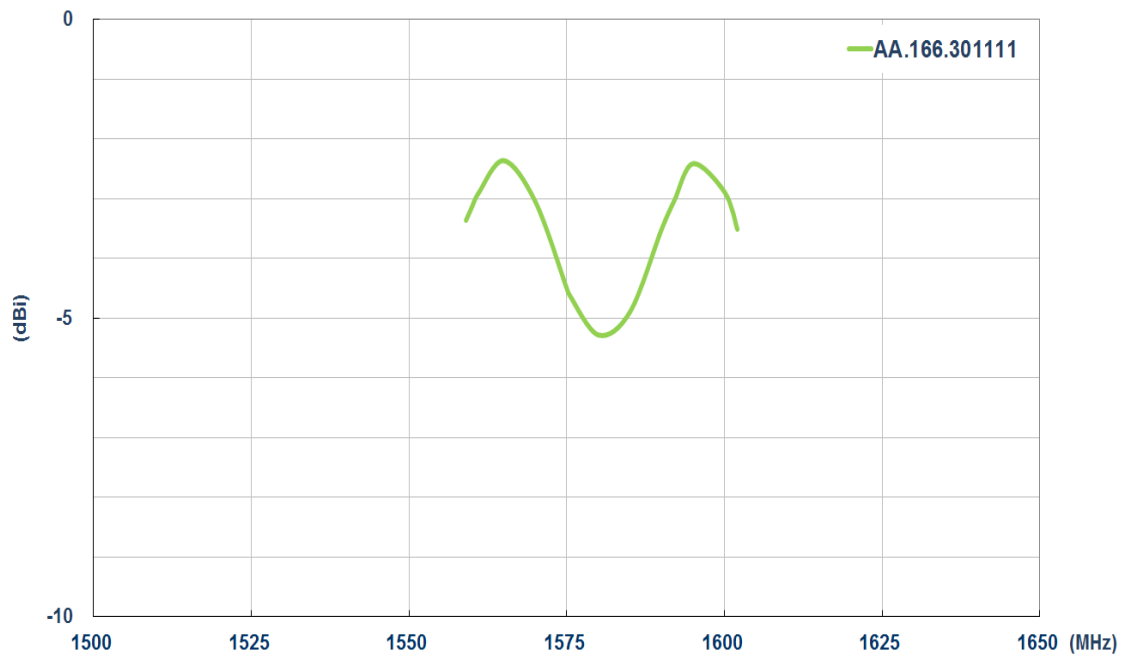

3.1.8 Peak Gain (Passive antenna)

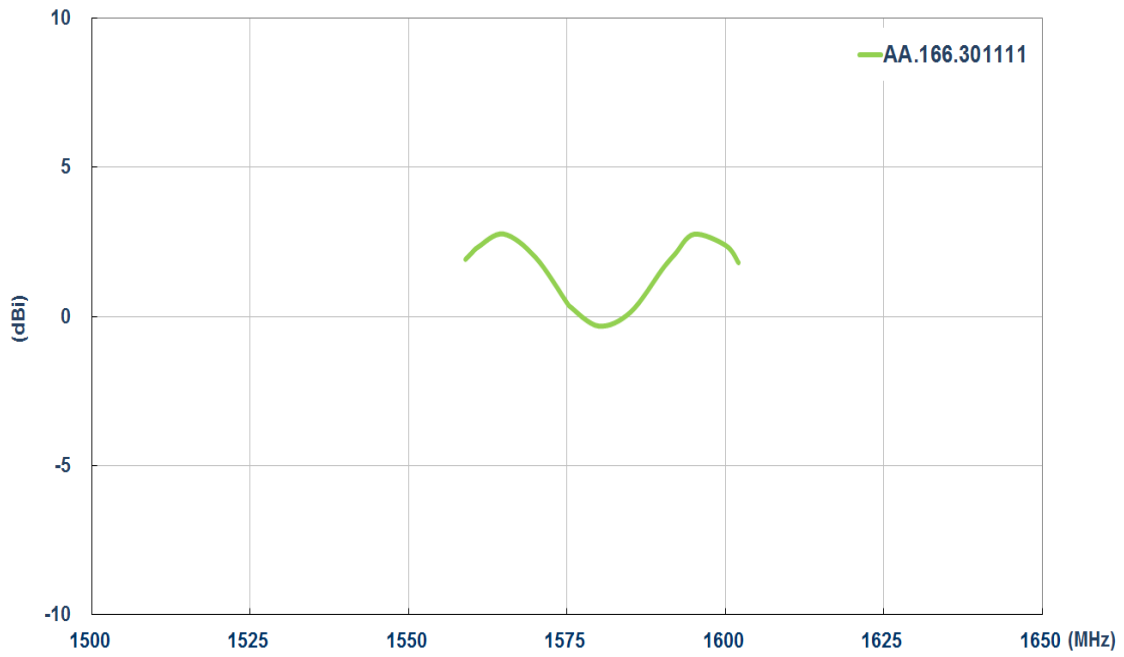

.1.9 Antenna Radiation Pattern (Passive antenna)
2D Radiation pattern

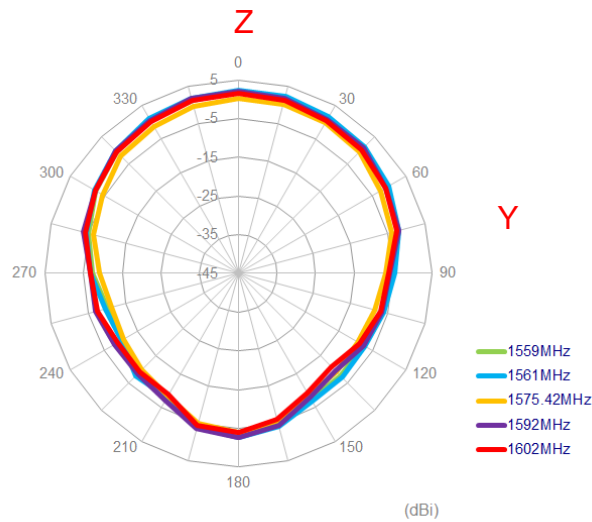
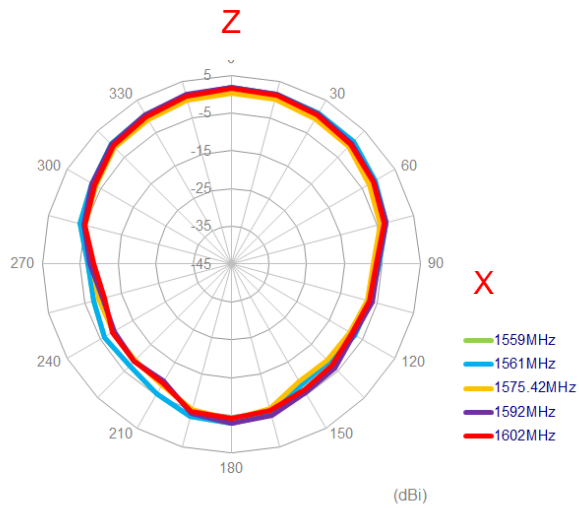
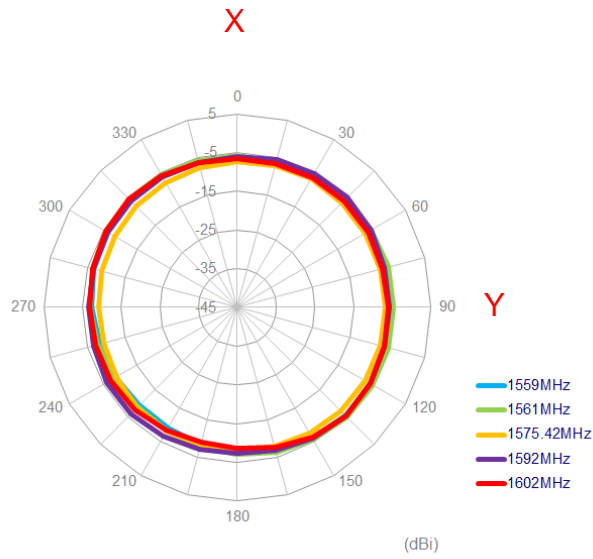

3.1.10 Axial Ratio Pattern (Passive antenna)

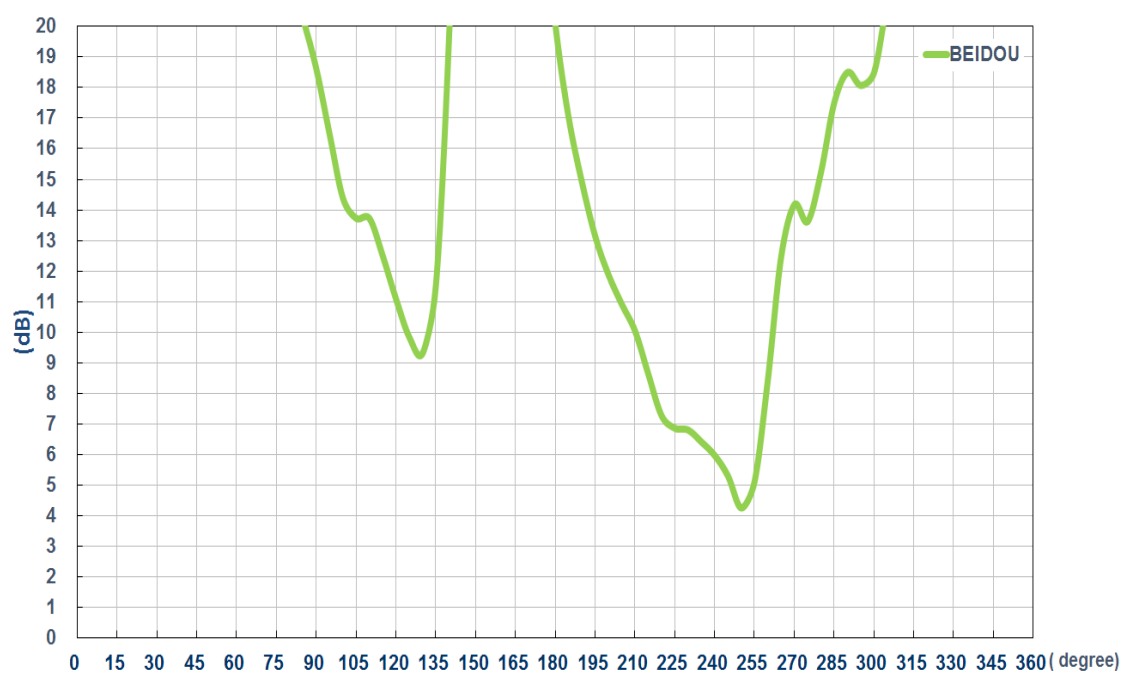
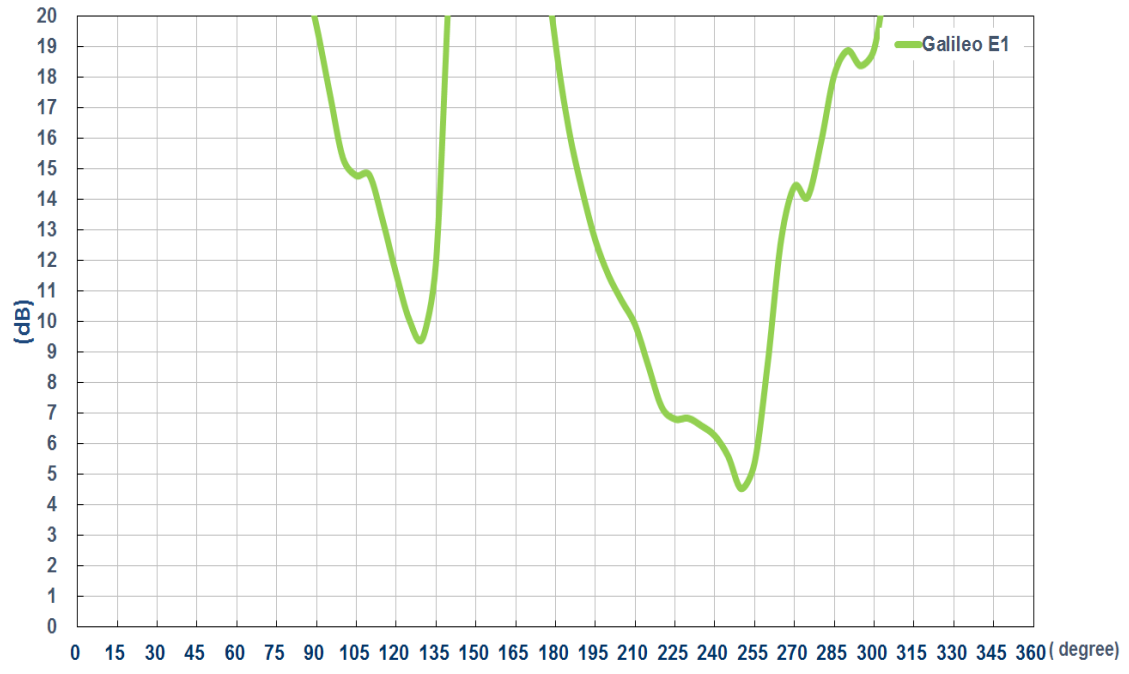

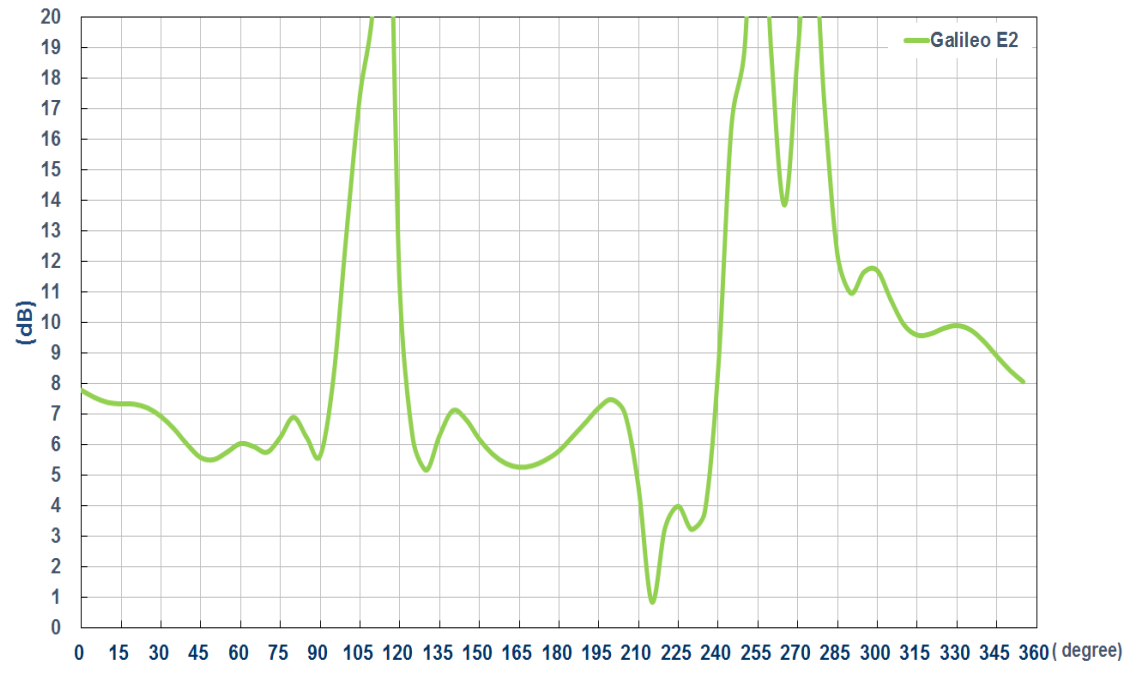
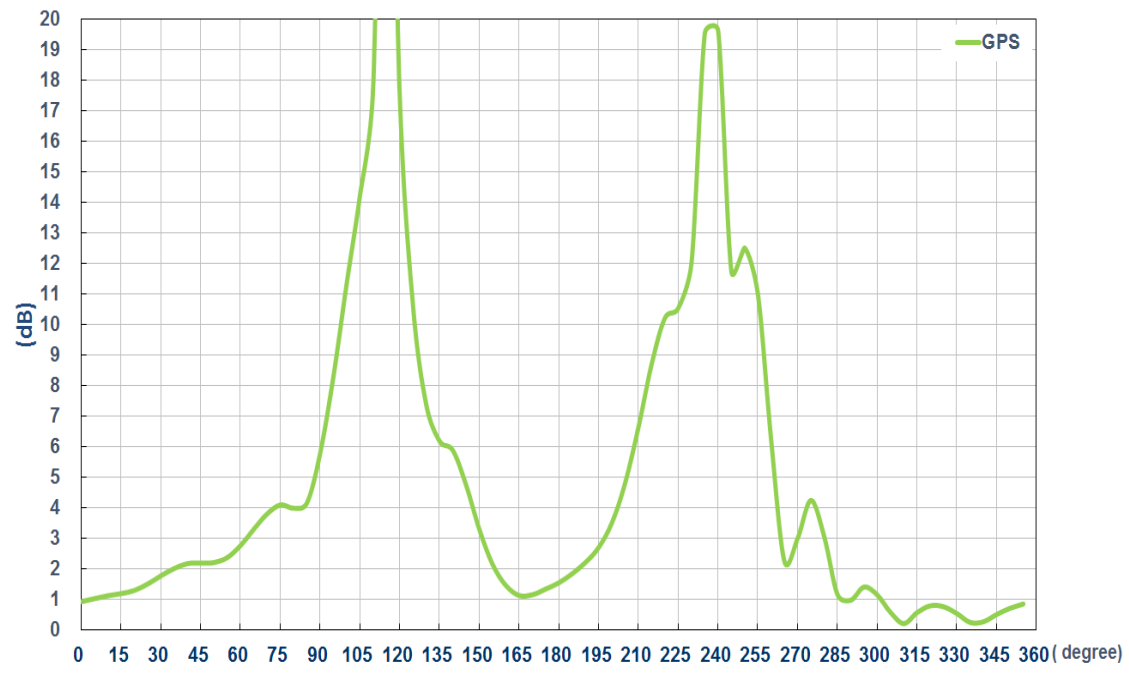

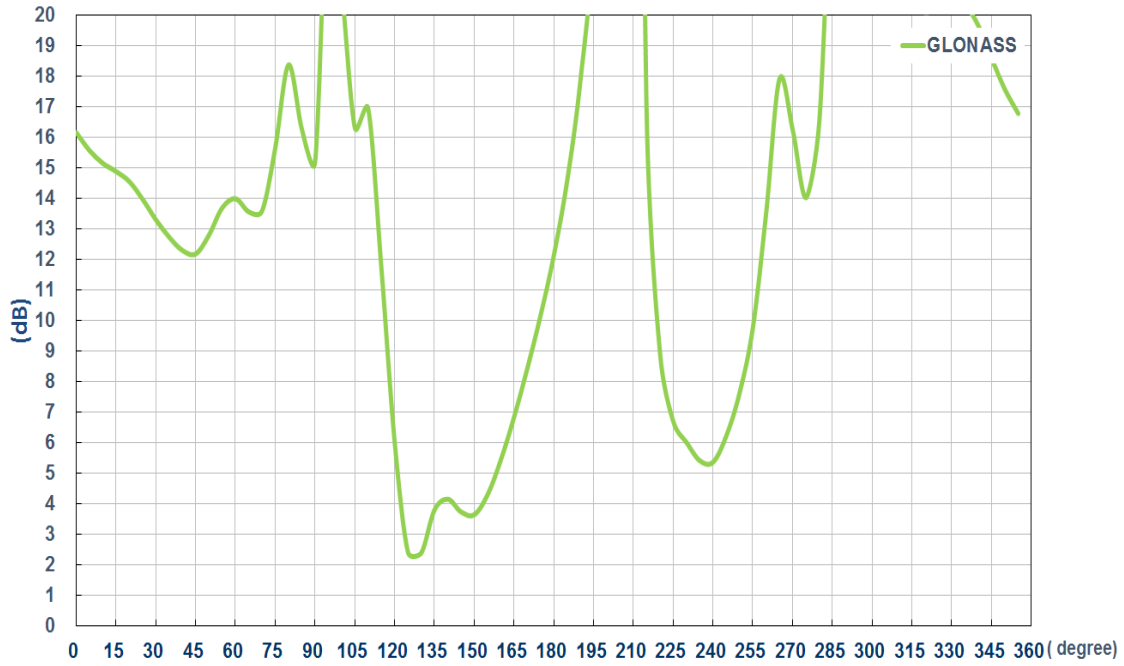

3.1.11 LNA Gain and Noise Figure (Active antenna)

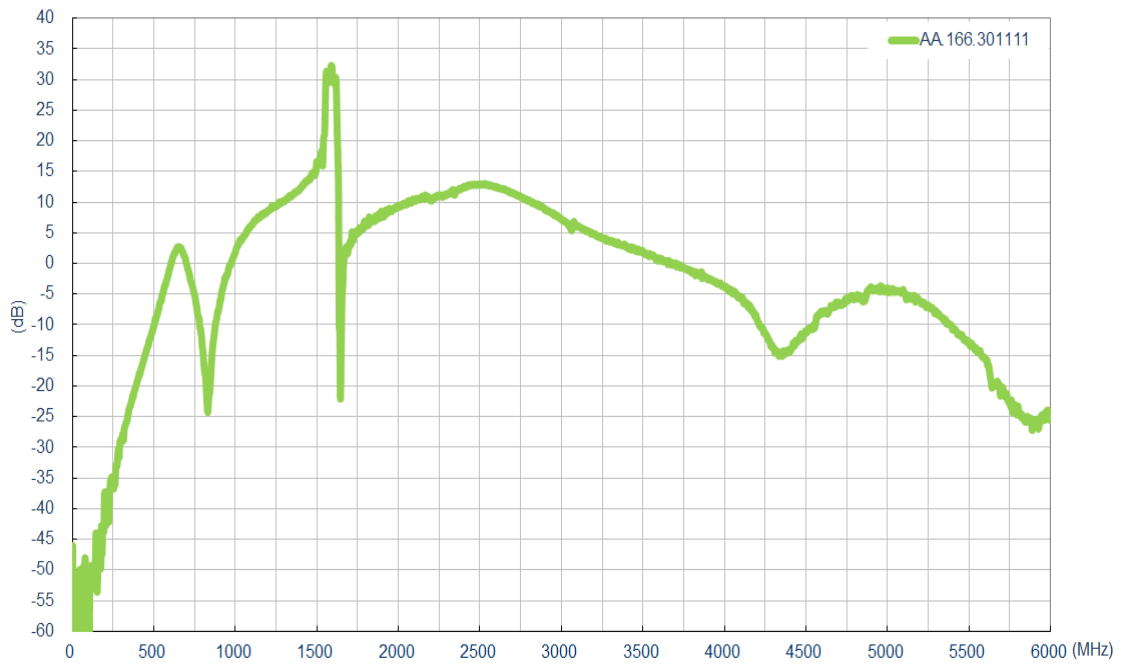

LNA Gain@3.0V

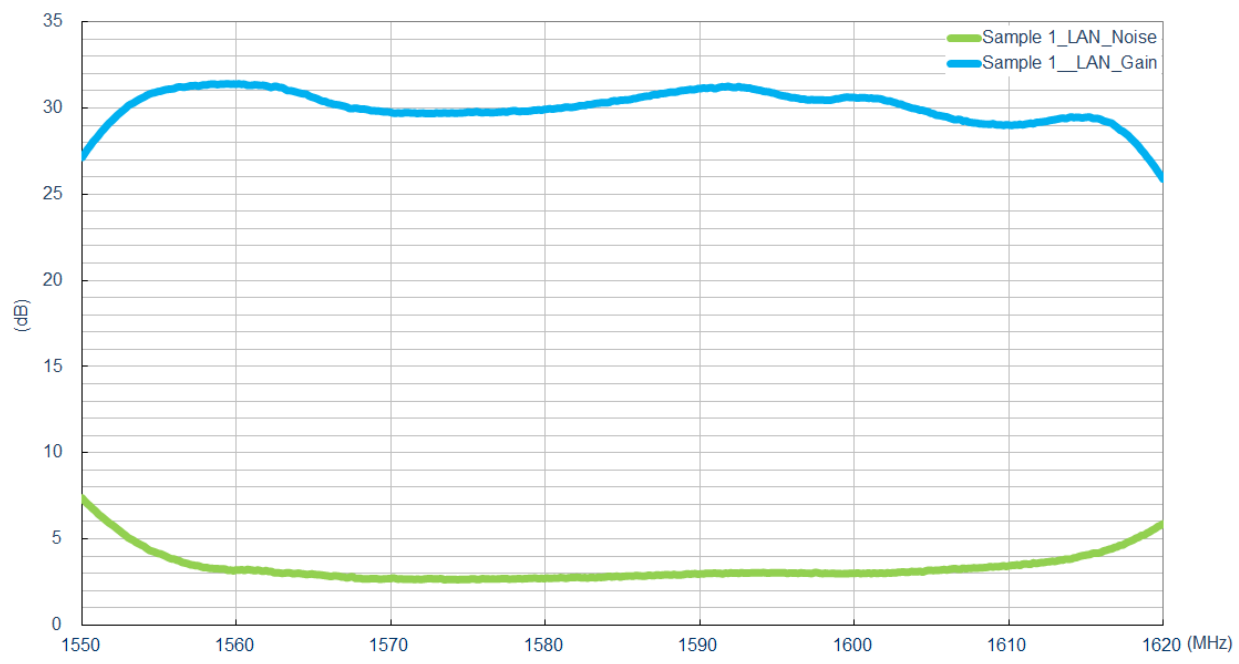

LNA Noise Figure @3.0V



4. Mechanical Drawing (Unit:mm)

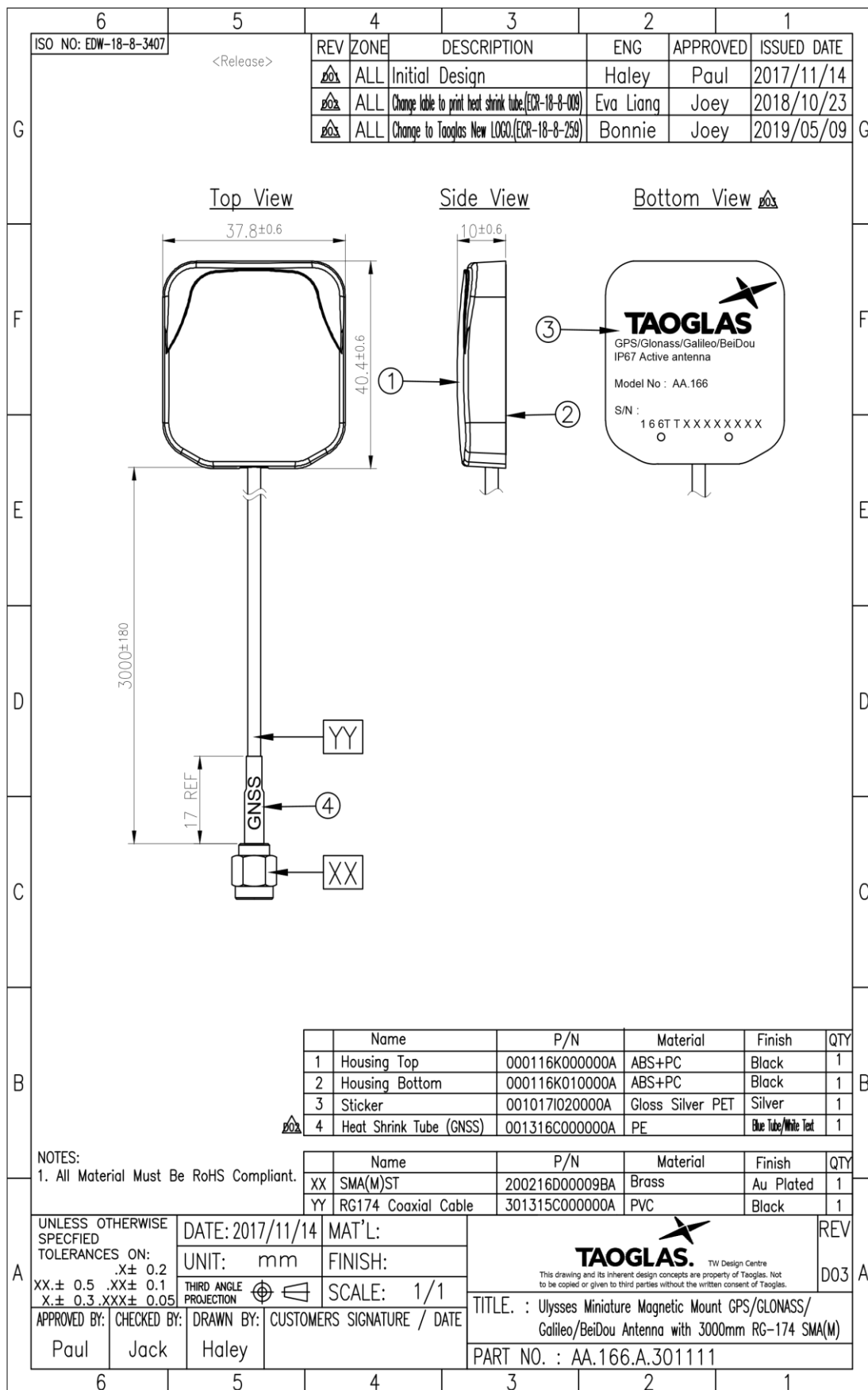

5. Packaging

1 pcs AA.166.A.301111 per PE bag
 PE Bag Dimensions - 100 x 200mm
 Weight - 65g

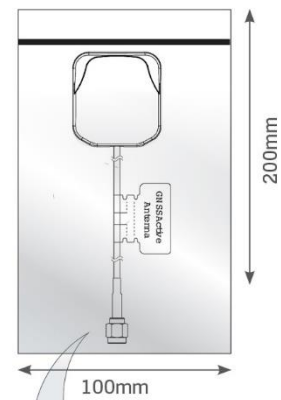

10 PE bags per large PE bags
 10 pcs AA.166.A.301111 per large PE bags
 Carton Dimensions - 420 x 220mm
 Weight - 0.65kg

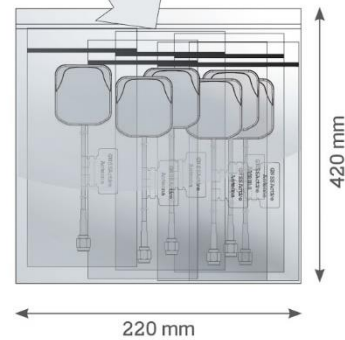

10 Large PE bags per carton
 100 pcs AA.166.A.301111 per carton
 Carton Dimensions - 380 x 380 x 310mm
 Weight - 7.5kg

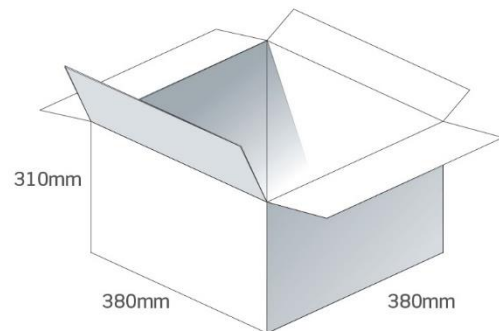

Taoglas makes no warranties based on the accuracy or completeness of the contents of this document and reserves the right to make changes to specifications and product descriptions at any time without notice. Taoglas reserves all rights to this document and the information contained herein.

Reproduction, use or disclosure to third parties without express permission is strictly prohibited.

© Taoglas

Компания «Океан Электроники» предлагает заключение долгосрочных отношений при поставках импортных электронных компонентов на взаимовыгодных условиях!

Наши преимущества:

- Поставка оригинальных импортных электронных компонентов напрямую с производств Америки, Европы и Азии, а так же с крупнейших складов мира;
- Широкая линейка поставок активных и пассивных импортных электронных компонентов (более 30 млн. наименований);
- Поставка сложных, дефицитных, либо снятых с производства позиций;
- Оперативные сроки поставки под заказ (от 5 рабочих дней);
- Экспресс доставка в любую точку России;
- Помощь Конструкторского Отдела и консультации квалифицированных инженеров;
- Техническая поддержка проекта, помощь в подборе аналогов, поставка прототипов;
- Поставка электронных компонентов под контролем ВП;
- Система менеджмента качества сертифицирована по Международному стандарту ISO 9001;
- При необходимости вся продукция военного и аэрокосмического назначения проходит испытания и сертификацию в лаборатории (по согласованию с заказчиком);
- Поставка специализированных компонентов военного и аэрокосмического уровня качества (Xilinx, Altera, Analog Devices, Intersil, Interpoint, Microsemi, Actel, Aeroflex, Peregrine, VPT, Syfer, Eurofarad, Texas Instruments, MS Kennedy, Miteq, Cobham, E2V, MA-COM, Hittite, Mini-Circuits, General Dynamics и др.);

Компания «Океан Электроники» является официальным дистрибьютором и эксклюзивным представителем в России одного из крупнейших производителей разъемов военного и аэрокосмического назначения «JONHON», а так же официальным дистрибьютором и эксклюзивным представителем в России производителя высокотехнологичных и надежных решений для передачи СВЧ сигналов «FORSTAR».



JONHON

«JONHON» (основан в 1970 г.)

Разъемы специального, военного и аэрокосмического назначения:

(Применяются в военной, авиационной, аэрокосмической, морской, железнодорожной, горно- и нефтедобывающей отраслях промышленности)

«FORSTAR» (основан в 1998 г.)

ВЧ соединители, коаксиальные кабели, кабельные сборки и микроволновые компоненты:

(Применяются в телекоммуникациях гражданского и специального назначения, в средствах связи, РЛС, а так же военной, авиационной и аэрокосмической отраслях промышленности).



Телефон: 8 (812) 309-75-97 (многоканальный)

Факс: 8 (812) 320-03-32

Электронная почта: ocean@oceanchips.ru

Web: <http://oceanchips.ru/>

Адрес: 198099, г. Санкт-Петербург, ул. Калинина, д. 2, корп. 4, лит. А