

RS6

Miniature Sized, High Capacitance



FPCAP Expanded

- Low ESR, High Capacitance, High ripple current.
- Miniature Sized.
- Load life of 2000 hours at 105°C.
- Radial lead type : Lead free flow soldering condition correspondence.
- Compliant to the RoHS directive (2011/65/EU,(EU)2015/863).

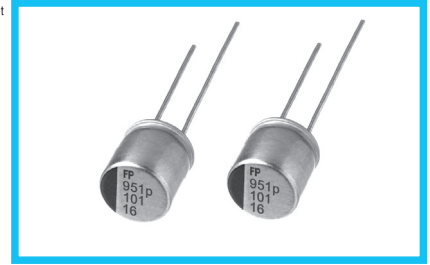

Specifications

| Item | Performance Characteristics | |
|-------------------------------|--------------------------------------------------------------------------------------------------|---------------------------------------------------|
| Category Temperature Range | -55 to +105°C | |
| Rated Voltage Range | 2.5 to 25V | |
| Rated Capacitance Range | 33 to 560μF | |
| Capacitance Tolerance | ±20% at 120Hz, 20°C | |
| Tangent of loss angle (tan δ) | Less than or equal to the specified value at 120Hz, 20°C | |
| ESR (※1) | Less than or equal to the specified value at 100kHz, 20°C | |
| Leakage Current (※2) | Less than or equal to the specified value. After 2 minutes' application of rated voltage at 20°C | |
| Endurance | Test condition | 105°C, rated voltage 2000 / 5000Hrs. |
| | Capacitance change | Within ±20% of initial value before test |
| | tan δ | 150% or less than the initial specified value |
| | ESR (※1) | 150% or less than the initial specified value |
| | Leakage current (※2) | Less than or equal to the initial specified value |

※1 ESR should be measured at both of the terminal ends closest to the capacitor body.

※2 Conditioning : If any doubt arises, measure the leakage current after the voltage treatment of applying DC rated voltage continuously to the capacitor for 120 minutes at 105°C.

Dimensions

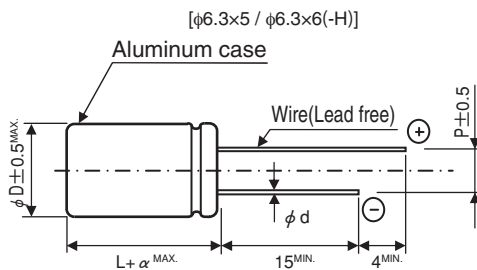
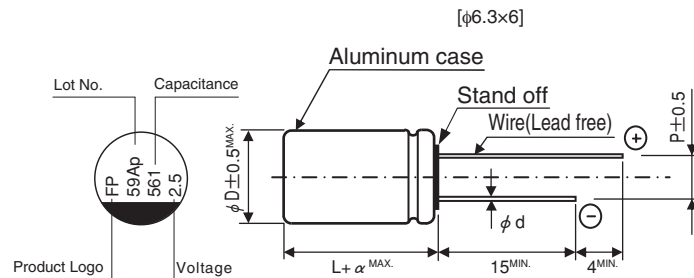

| (mm) | | | |
|-------|------|-----|-----|
| φD×L | φd | P | α |
| 6.3×5 | 0.5 | 2.5 | 1.0 |
| 6.3×6 | 0.45 | 2.5 | 1.0 |

● Frequency coefficient of rated ripple current

| Frequency | 120 Hz | 1 kHz | 10 kHz | 100 kHz | 300 kHz |
|-------------|--------|-------|--------|---------|---------|
| Coefficient | 0.10 | 0.45 | 0.50 | 1.00 | 1.00 |

Type numbering system (Example : 2.5V 560μF) Nichicon part number

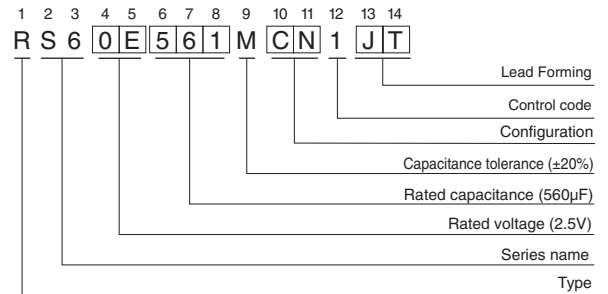

FPCAP part number

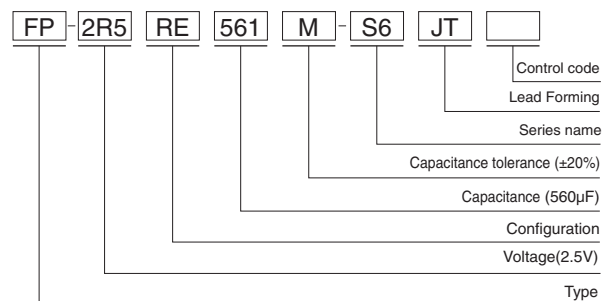

RS6

■ Dimensions

| Rated Voltage (V) (code) | Surge Voltage (V) | Rated Capacitance (μF) | Case Size φD×L (mm) | tan δ | Leakage Current (μA, 2min.) | ESR (mΩ) (20°C/100kHz) | Rated Ripple Current (mA rms) (105°C/100kHz) | NICHICON | FPCAP |
|--------------------------|-------------------|------------------------|---------------------|-------|-----------------------------|------------------------|----------------------------------------------|-------------------|------------------------|
| 2.5 (0E) | 2.8 | 390 | 6.3×5 | 0.10 | 500 | 12 | 3500 | RS60E391MCN1 □□ | FP-2R5RE391M-S6 □□ |
| | | 560 | 6.3×5 | 0.12 | 700 | 13 | 3600 | RS60E561MCN1 □□ | FP-2R5RE561M-S6 □□ |
| | | *560 | 6.3×5 | 0.12 | 700 | 13 | 3600 | RS60E561MCNASQ □□ | FP-2R5RE561M-S6 □□ -5K |
| 6.3 (0J) | 7.2 | 220 | 6.3×5 | 0.12 | 500 | 15 | 3200 | RS60J221MCN1 □□ | FP-6R3RE221M-S6 □□ |
| 10 (1A) | 11.5 | 150 | 6.3×5 | 0.10 | 450 | 25 | 2500 | RS61A151MCN1 □□ | FP-010RE151M-S6 □□ |
| 16 (1C) | 18.4 | 100 | 6.3×6 | 0.10 | 500 | 24 | 2490 | RS61C101MDN1 □□ | FP-016RE101M-S6 □□ |
| | | 100 | 6.3×6 | 0.10 | 500 | 24 | 2490 | RS61C101MCN1 □□ | FP-016RE101M-S6 □□ -H |
| | | 180 | 6.3×5 | 0.10 | 576 | 20 | 3200 | RS61C181MCN1 □□ | FP-016RE181M-S6 □□ |
| 25 (1E) | 28.7 | 33 | 6.3×5 | 0.10 | 165 | 60 | 1700 | RS61E330MCN1 □□ | FP-025RE330M-S6 □□ |
| | | 47 | 6.3×5 | 0.10 | 235 | 30 | 2800 | RS61E470MCN1 □□ | FP-025RE470M-S6 □□ |
| | | 56 | 6.3×5 | 0.10 | 280 | 30 | 2800 | RS61E560MCN1 □□ | FP-025RE560M-S6 □□ |

* : Load life 5000hours.

■ Frequency Characteristics (The frequency characteristics are typical and not a guaranteed value.)

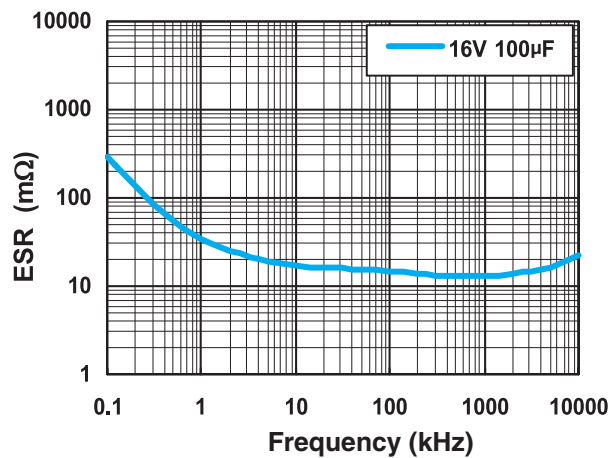
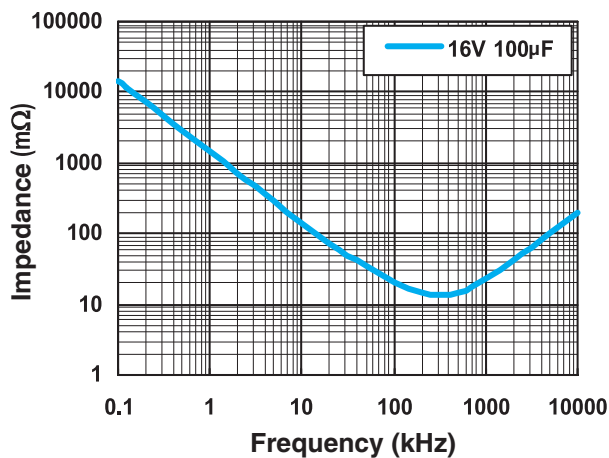

- Taping specifications are given in page 26, 27.
- Please refer to page 3 for the minimum order quantity.

Компания «Океан Электроники» предлагает заключение долгосрочных отношений при поставках импортных электронных компонентов на взаимовыгодных условиях!

Наши преимущества:

- Поставка оригинальных импортных электронных компонентов напрямую с производств Америки, Европы и Азии, а так же с крупнейших складов мира;
- Широкая линейка поставок активных и пассивных импортных электронных компонентов (более 30 млн. наименований);
- Поставка сложных, дефицитных, либо снятых с производства позиций;
- Оперативные сроки поставки под заказ (от 5 рабочих дней);
- Экспресс доставка в любую точку России;
- Помощь Конструкторского Отдела и консультации квалифицированных инженеров;
- Техническая поддержка проекта, помощь в подборе аналогов, поставка прототипов;
- Поставка электронных компонентов под контролем ВП;
- Система менеджмента качества сертифицирована по Международному стандарту ISO 9001;
- При необходимости вся продукция военного и аэрокосмического назначения проходит испытания и сертификацию в лаборатории (по согласованию с заказчиком);
- Поставка специализированных компонентов военного и аэрокосмического уровня качества (Xilinx, Altera, Analog Devices, Intersil, Interpoint, Microsemi, Actel, Aeroflex, Peregrine, VPT, Syfer, Eurofarad, Texas Instruments, MS Kennedy, Miteq, Cobham, E2V, MA-COM, Hittite, Mini-Circuits, General Dynamics и др.);

Компания «Океан Электроники» является официальным дистрибьютором и эксклюзивным представителем в России одного из крупнейших производителей разъемов военного и аэрокосмического назначения «JONHON», а так же официальным дистрибьютором и эксклюзивным представителем в России производителя высокотехнологичных и надежных решений для передачи СВЧ сигналов «FORSTAR».



JONHON

«JONHON» (основан в 1970 г.)

Разъемы специального, военного и аэрокосмического назначения:

(Применяются в военной, авиационной, аэрокосмической, морской, железнодорожной, горно- и нефтедобывающей отраслях промышленности)

«FORSTAR» (основан в 1998 г.)

ВЧ соединители, коаксиальные кабели, кабельные сборки и микроволновые компоненты:

(Применяются в телекоммуникациях гражданского и специального назначения, в средствах связи, РЛС, а так же военной, авиационной и аэрокосмической отраслях промышленности).



Телефон: 8 (812) 309-75-97 (многоканальный)

Факс: 8 (812) 320-03-32

Электронная почта: ocean@oceanchips.ru

Web: <http://oceanchips.ru/>

Адрес: 198099, г. Санкт-Петербург, ул. Калинина, д. 2, корп. 4, лит. А