

# SMD Power Inductor

## CDRR73



### Description

- Ferrite drum core construction.
- Magnetically shielded.
- LxWxH: 7.2x7.2x3.4 mm Max.
- Product weight:0.6 g(Ref.)
- Moisture Sensitivity Level: 1
- RoHS compliance.
- Qualification to AEC-Q200.



### Environmental Data

- Operating temperature range: -40°C~+125°C(including coil's self temperature rise)
- Storage temperature range: -40°C~+125°C
- Solder reflow temperature: Storage temperature range: 260°C

### Packaging

- Carrier tape and reel packaging
- 13.0" diameter reel
- 1500pcs per reel

### Applications

- For consumer electronics :HDD, personal computer, LCD display, etc.
- For automotive: ABS, SRS airbag, HID/LED, car audio, car navigation, LCD display, etc.

### Dimension - [mm]

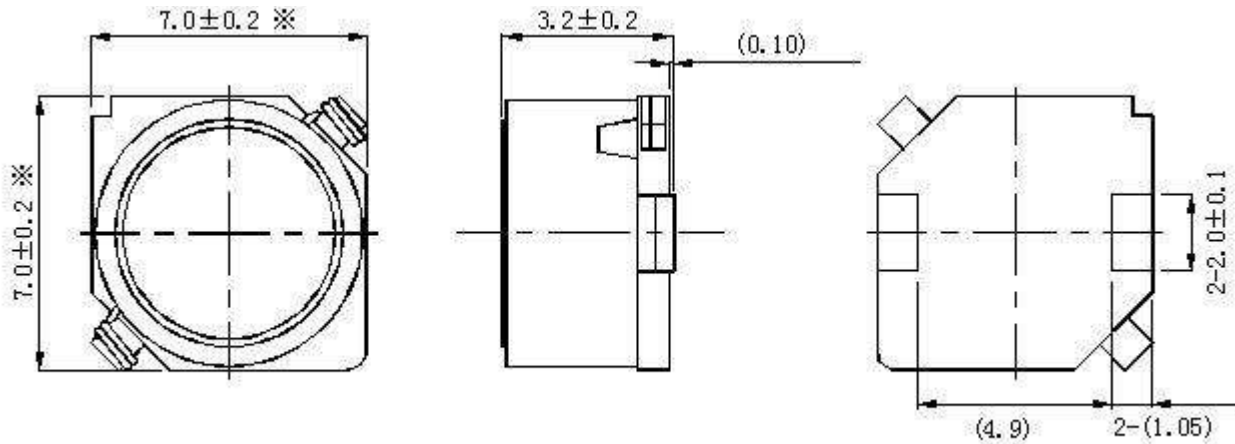

### Recommended Land pattern - [mm]

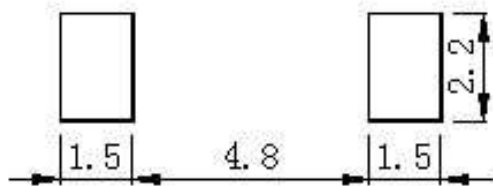

### Wire Connection

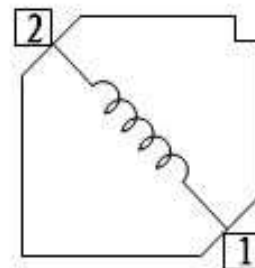



### Electrical Characteristics

Part Number	Inductance [Within] ( $\mu$ H) ※1	D.C.R. at 20°C Max.(Typ.) (m $\Omega$ )	Saturation Current (A) Max.(Typ.) ※2	Temperature Rise Current (A) Max.(Typ.) ※3
CDRR73NP-3R3MC	3.30 $\pm$ 20%	32.00 (25.00)	2.30 (2.90)	(3.45)
CDRR73NP-6R8MC	6.80 $\pm$ 20%	52.00 (41.00)	1.60 (2.10)	(2.00)
CDRR73NP-100MC	10.00 $\pm$ 20%	69.00 (55.00)	1.40 (1.70)	(1.90)
CDRR73NP-150MC	15.00 $\pm$ 20%	97.00 (77.00)	1.10 (1.40)	(1.58)
CDRR73NP-220MC	22.00 $\pm$ 20%	137 (109)	0.96 (1.12)	(1.25)
CDRR73NP-330MC	33.00 $\pm$ 20%	193 (154)	0.75 (0.91)	(0.95)
CDRR73NP-470MC	47.00 $\pm$ 20%	247 (197)	0.67 (0.70)	(0.85)
CDRR73NP-680MC	68.00 $\pm$ 20%	364 (291)	0.54 (0.62)	(0.70)
CDRR73NP-101MC	100 $\pm$ 20%	540 (450)	0.42 (0.52)	(0.60)
CDRR73NP-151MC	150 $\pm$ 20%	753 (602)	0.37 (0.44)	(0.47)
CDRR73NP-221MC	220 $\pm$ 20%	1213 (970)	0.29 (0.35)	(0.37)
CDRR73NP-331MC	330 $\pm$ 20%	1872 (1560)	0.22 (0.28)	(0.28)
CDRR73NP-471MC	470 $\pm$ 20%	2328 (1940)	0.20 (0.24)	(0.26)
CDRR73NP-681MC	680 $\pm$ 20%	3360 (2800)	0.16 (0.18)	(0.22)
CDRR73NP-102MC	1000 $\pm$ 20%	5052 (4210)	0.13 (0.16)	(0.16)

※1. Inductance measuring condition: at 100 kHz.

※2. Saturation current: The value of D.C. current when the inductance decreases to 90% of its nominal value.

※3. Temperature rise current: The value of D.C. current when the temperature rise is  $\Delta t=40^{\circ}\text{C}$ ( $T_a=20^{\circ}\text{C}$ ).

### Solder Reflow Condition

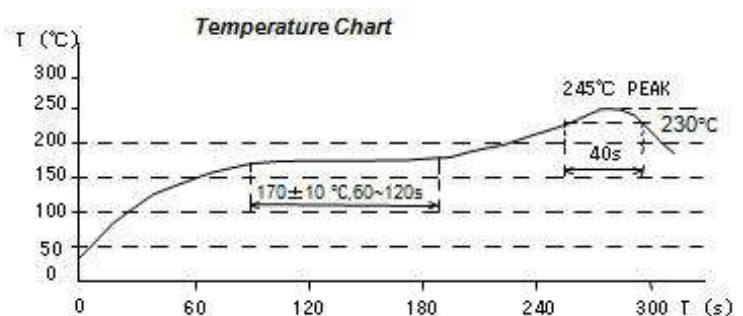
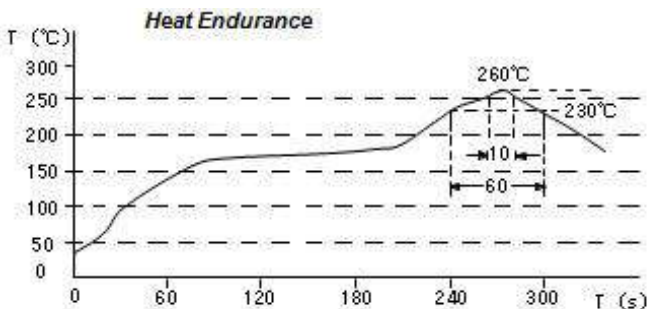

# SMD Power Inductor

## CDRR73



### Saturation Current & Temperature Rise Graph

— L (20°C)    —  $\Delta T$

1. CDRR73NP-3R3MC

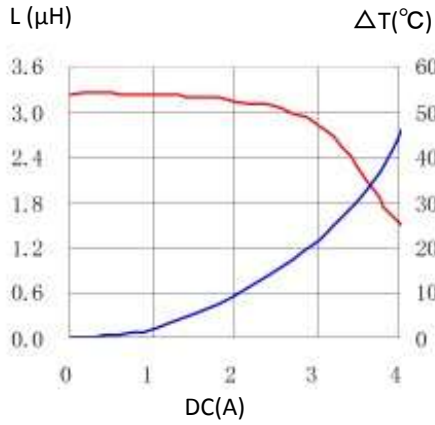

2. CDRR73NP-6R8MC

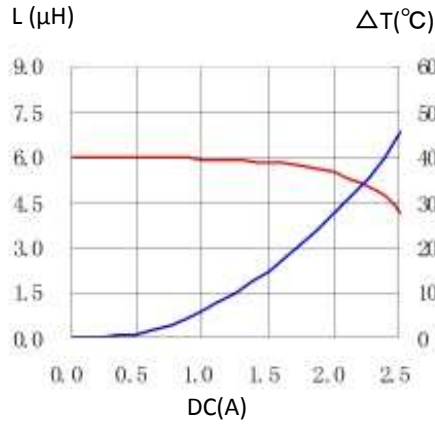

3. CDRR73NP-100MC

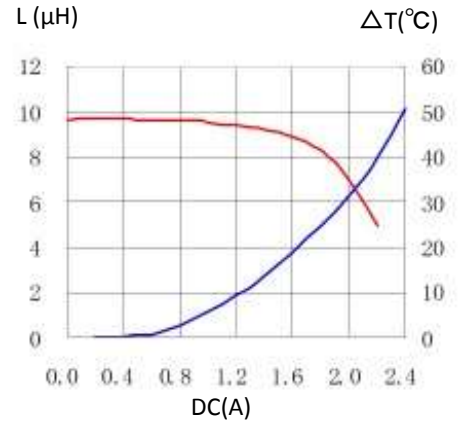

4. CDRR73NP-150MC

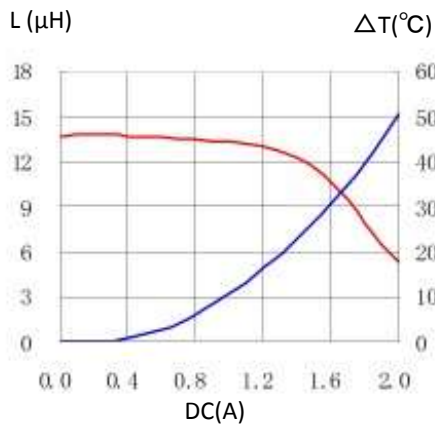

5. CDRR73NP-220MC

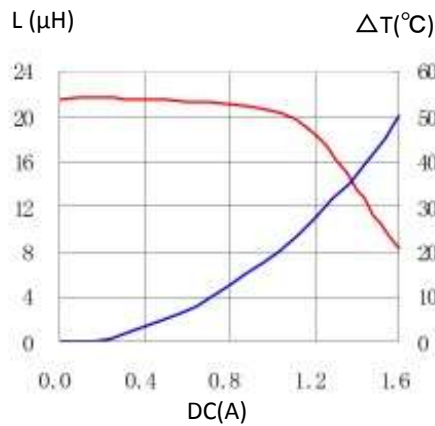

6. CDRR73NP-330MC

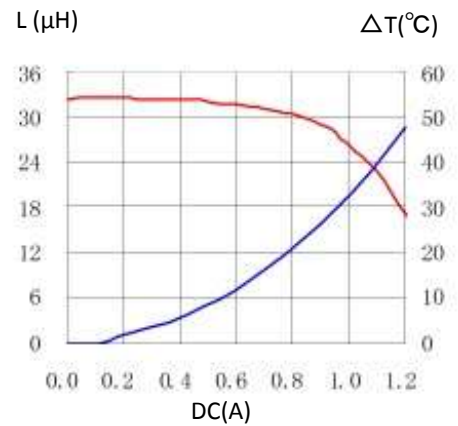

7. CDRR73NP-470MC

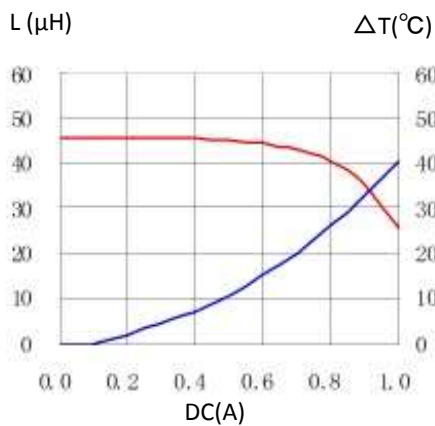

8. CDRR73NP-680MC

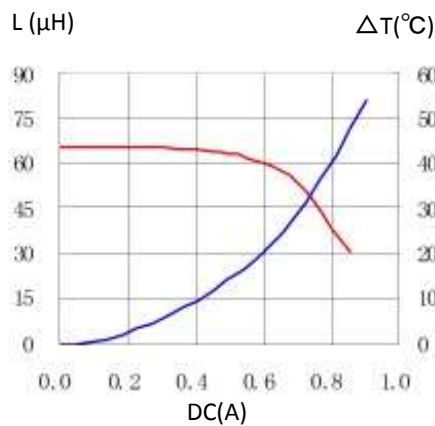

9. CDRR73NP-101MC

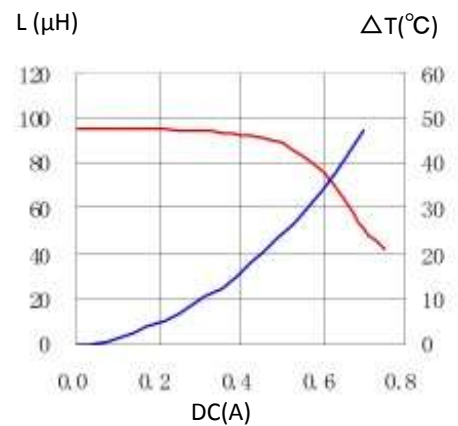

# SMD Power Inductor

## CDRR73



10. CDRR73NP-151MC

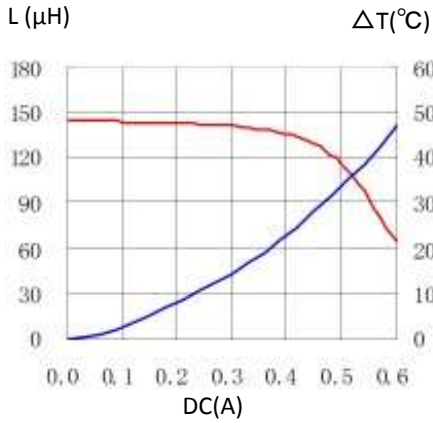

11. CDRR73NP-221MC

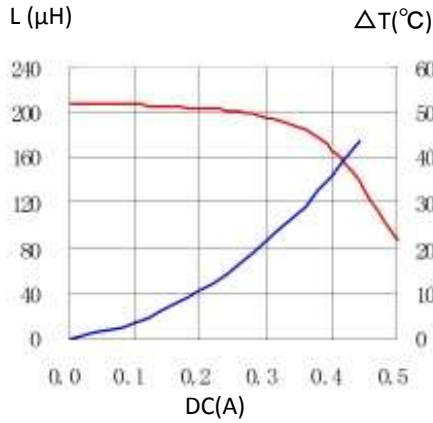

12. CDRR73NP-331MC

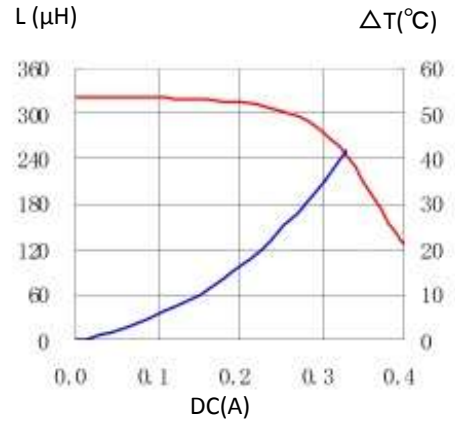

13. CDRR73NP-471MC

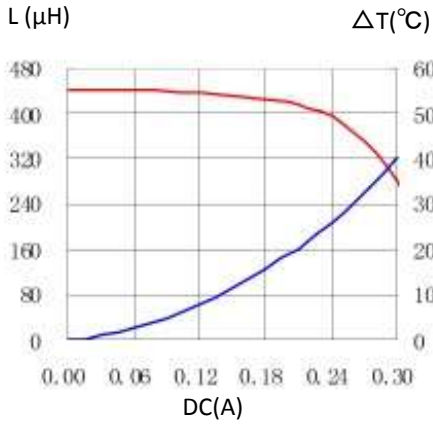

14. CDRR73NP-681MC

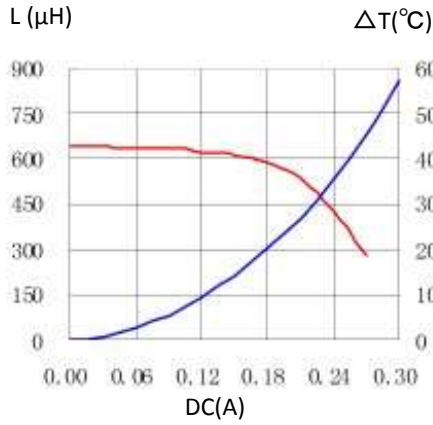

15. CDRR73NP-102MC

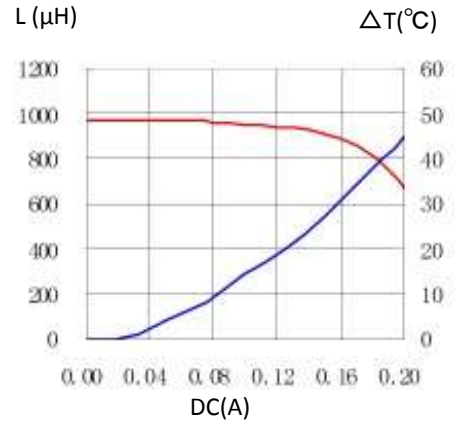

For sales office information, please [click here](#) to visit our website.

Компания «Океан Электроники» предлагает заключение долгосрочных отношений при поставках импортных электронных компонентов на взаимовыгодных условиях!

Наши преимущества:

- Поставка оригинальных импортных электронных компонентов напрямую с производств Америки, Европы и Азии, а так же с крупнейших складов мира;
- Широкая линейка поставок активных и пассивных импортных электронных компонентов (более 30 млн. наименований);
- Поставка сложных, дефицитных, либо снятых с производства позиций;
- Оперативные сроки поставки под заказ (от 5 рабочих дней);
- Экспресс доставка в любую точку России;
- Помощь Конструкторского Отдела и консультации квалифицированных инженеров;
- Техническая поддержка проекта, помощь в подборе аналогов, поставка прототипов;
- Поставка электронных компонентов под контролем ВП;
- Система менеджмента качества сертифицирована по Международному стандарту ISO 9001;
- При необходимости вся продукция военного и аэрокосмического назначения проходит испытания и сертификацию в лаборатории (по согласованию с заказчиком);
- Поставка специализированных компонентов военного и аэрокосмического уровня качества (Xilinx, Altera, Analog Devices, Intersil, Interpoint, Microsemi, Actel, Aeroflex, Peregrine, VPT, Syfer, Eurofarad, Texas Instruments, MS Kennedy, Miteq, Cobham, E2V, MA-COM, Hittite, Mini-Circuits, General Dynamics и др.);

Компания «Океан Электроники» является официальным дистрибьютором и эксклюзивным представителем в России одного из крупнейших производителей разъемов военного и аэрокосмического назначения «**JONHON**», а так же официальным дистрибьютором и эксклюзивным представителем в России производителя высокотехнологичных и надежных решений для передачи СВЧ сигналов «**FORSTAR**».



## JONHON

«**JONHON**» (основан в 1970 г.)

Разъемы специального, военного и аэрокосмического назначения:

(Применяются в военной, авиационной, аэрокосмической, морской, железнодорожной, горно- и нефтедобывающей отраслях промышленности)

«**FORSTAR**» (основан в 1998 г.)

ВЧ соединители, коаксиальные кабели, кабельные сборки и микроволновые компоненты:

(Применяются в телекоммуникациях гражданского и специального назначения, в средствах связи, РЛС, а так же военной, авиационной и аэрокосмической отраслях промышленности).



Телефон: 8 (812) 309-75-97 (многоканальный)

Факс: 8 (812) 320-03-32

Электронная почта: [ocean@oceanchips.ru](mailto:ocean@oceanchips.ru)

Web: <http://oceanchips.ru/>

Адрес: 198099, г. Санкт-Петербург, ул. Калинина, д. 2, корп. 4, лит. А