

SMD Power Inductor



CDRR73



Description

- Ferrite drum core construction.
- Magnetically shielded.
- LxWxH: 7.2x7.2x3.4 mm Max.
- Product weight:0.6 g(Ref.)
- Moisture Sensitivity Level: 1
- RoHS compliance.
- Qualification to AEC-Q200.



Environmental Data

- Operating temperature range: -40°C~+125°C(including coil's self temperature rise)
- Storage temperature range: -40°C~+125°C
- Solder reflow temperature: Storage temperature range: 260°C

Packaging

- Carrier tape and reel packaging
- 13.0" diameter reel
- 1500pcs per reel

Applications

- For consumer electronics :HDD, personal computer, LCD display, etc.
- For automotive: ABS, SRS airbag, HID/LED, car audio, car navigation, LCD display, etc.

Dimension - [mm]

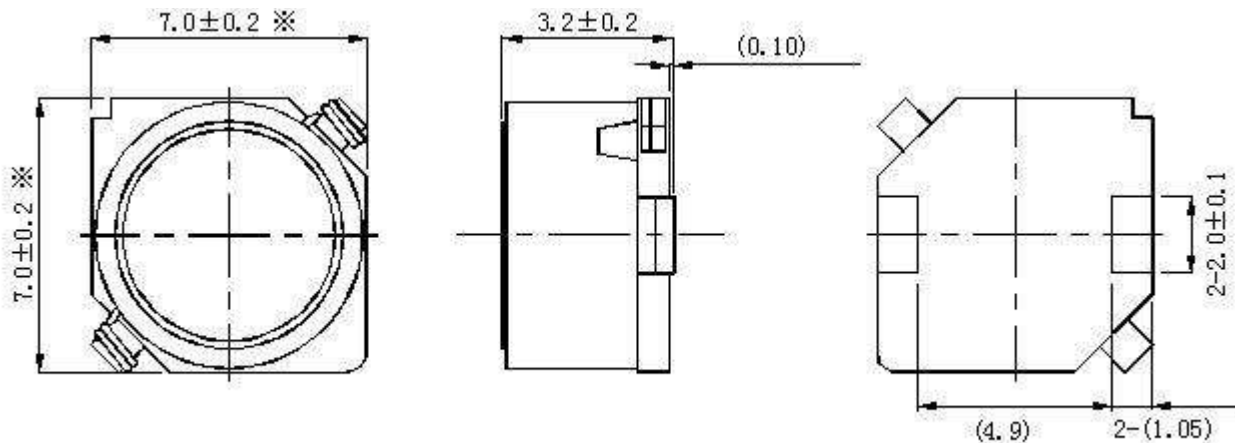

Recommended Land pattern - [mm]



Wire Connection

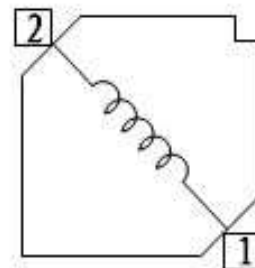



Electrical Characteristics

| Part Number | Inductance [Within] (μH) ※1 | D.C.R. at 20°C Max.(Typ.) ($\text{m}\Omega$) | Saturation Current (A) Max.(Typ.) ※2 | Temperature Rise Current (A) Max.(Typ.) ※3 |
|----------------|--|--|--------------------------------------|--|
| CDRR73NP-3R3MC | 3.30 \pm 20% | 32.00 (25.00) | 2.30 (2.90) | (3.45) |
| CDRR73NP-6R8MC | 6.80 \pm 20% | 52.00 (41.00) | 1.60 (2.10) | (2.00) |
| CDRR73NP-100MC | 10.00 \pm 20% | 69.00 (55.00) | 1.40 (1.70) | (1.90) |
| CDRR73NP-150MC | 15.00 \pm 20% | 97.00 (77.00) | 1.10 (1.40) | (1.58) |
| CDRR73NP-220MC | 22.00 \pm 20% | 137 (109) | 0.96 (1.12) | (1.25) |
| CDRR73NP-330MC | 33.00 \pm 20% | 193 (154) | 0.75 (0.91) | (0.95) |
| CDRR73NP-470MC | 47.00 \pm 20% | 247 (197) | 0.67 (0.70) | (0.85) |
| CDRR73NP-680MC | 68.00 \pm 20% | 364 (291) | 0.54 (0.62) | (0.70) |
| CDRR73NP-101MC | 100 \pm 20% | 540 (450) | 0.42 (0.52) | (0.60) |
| CDRR73NP-151MC | 150 \pm 20% | 753 (602) | 0.37 (0.44) | (0.47) |
| CDRR73NP-221MC | 220 \pm 20% | 1213 (970) | 0.29 (0.35) | (0.37) |
| CDRR73NP-331MC | 330 \pm 20% | 1872 (1560) | 0.22 (0.28) | (0.28) |
| CDRR73NP-471MC | 470 \pm 20% | 2328 (1940) | 0.20 (0.24) | (0.26) |
| CDRR73NP-681MC | 680 \pm 20% | 3360 (2800) | 0.16 (0.18) | (0.22) |
| CDRR73NP-102MC | 1000 \pm 20% | 5052 (4210) | 0.13 (0.16) | (0.16) |

※1. Inductance measuring condition: at 100 kHz.

※2. Saturation current: The value of D.C. current when the inductance decreases to 90% of its nominal value.

※3. Temperature rise current: The value of D.C. current when the temperature rise is $\Delta t=40^\circ\text{C}$ ($T_a=20^\circ\text{C}$).

Solder Reflow Condition

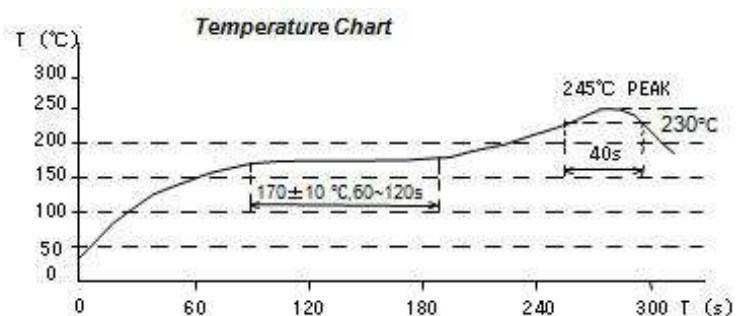
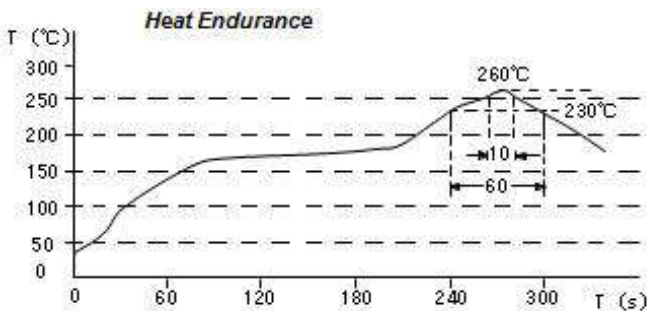

SMD Power Inductor

CDRR73



Saturation Current & Temperature Rise Graph

— L (20°C) — ΔT

1. CDRR73NP-3R3MC

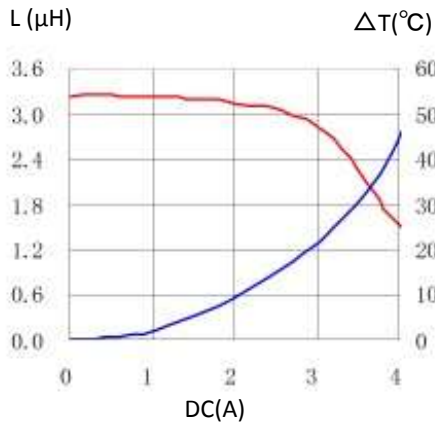

2. CDRR73NP-6R8MC

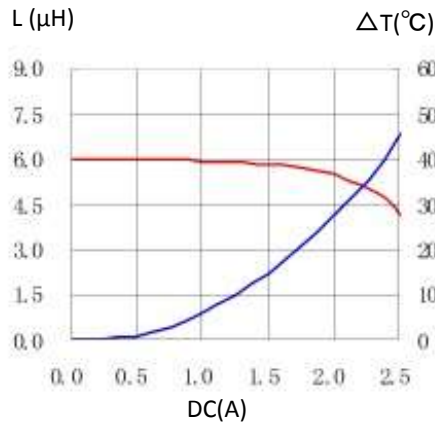

3. CDRR73NP-100MC

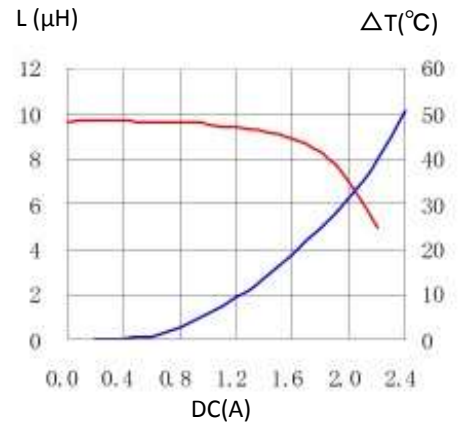

4. CDRR73NP-150MC

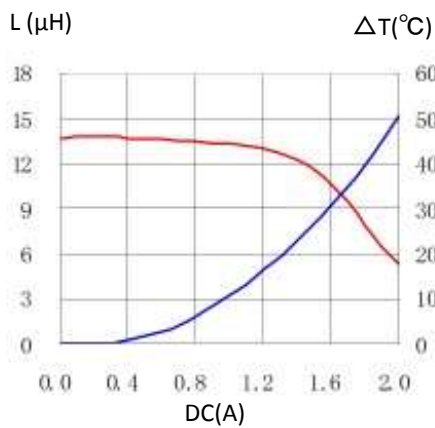

5. CDRR73NP-220MC

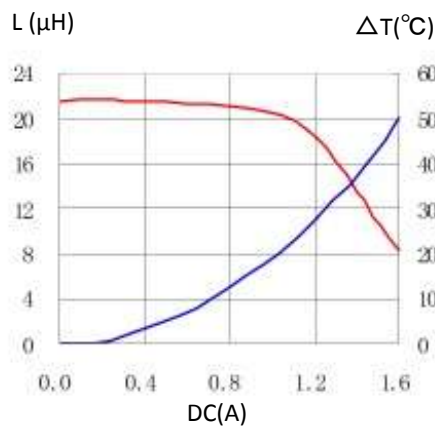

6. CDRR73NP-330MC

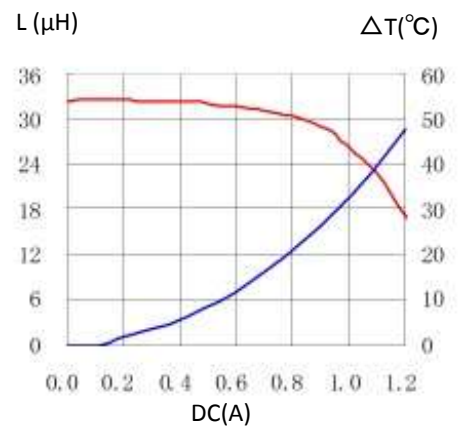

7. CDRR73NP-470MC

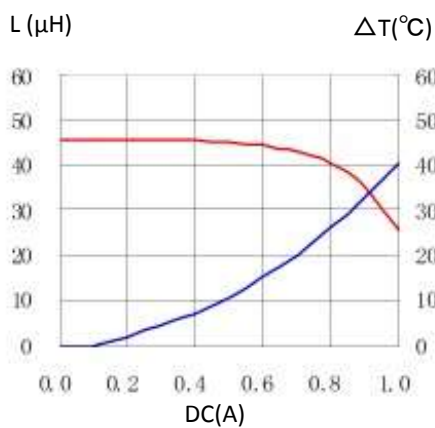

8. CDRR73NP-680MC

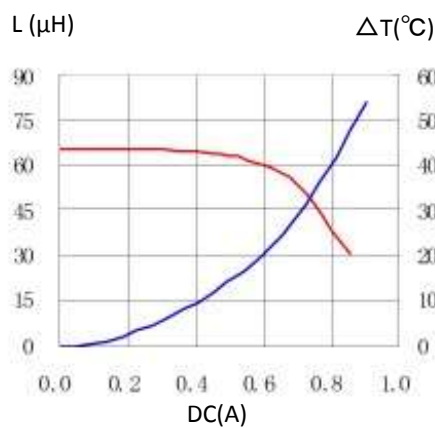

9. CDRR73NP-101MC

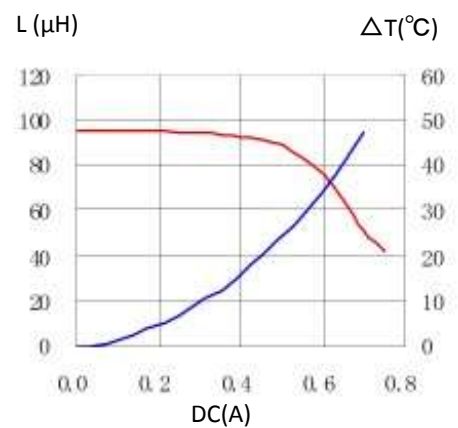

SMD Power Inductor

CDRR73



10. CDRR73NP-151MC

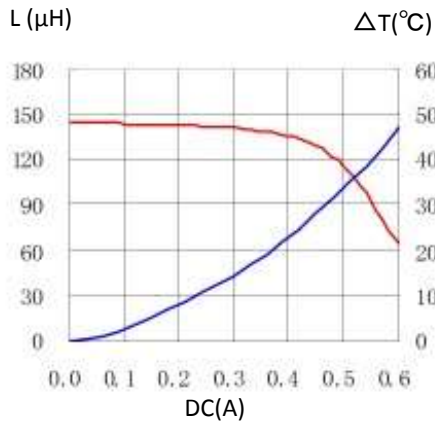

11. CDRR73NP-221MC

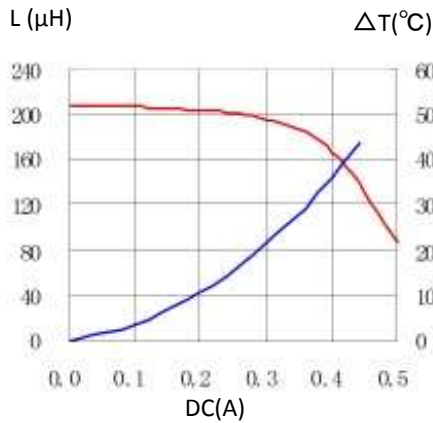

12. CDRR73NP-331MC

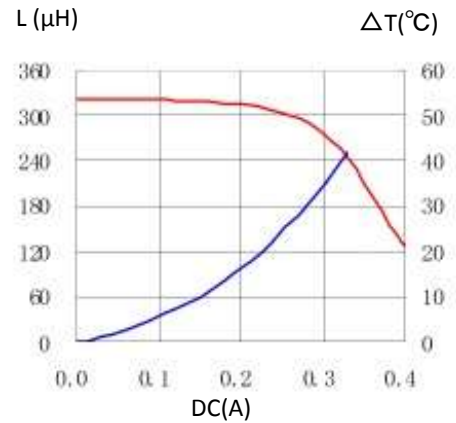

13. CDRR73NP-471MC

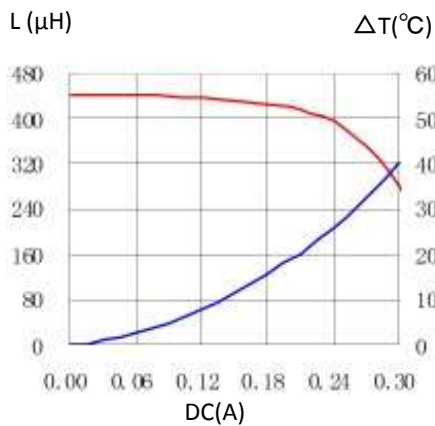

14. CDRR73NP-681MC

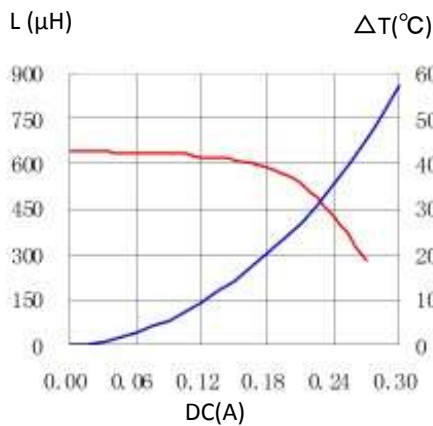

15. CDRR73NP-102MC

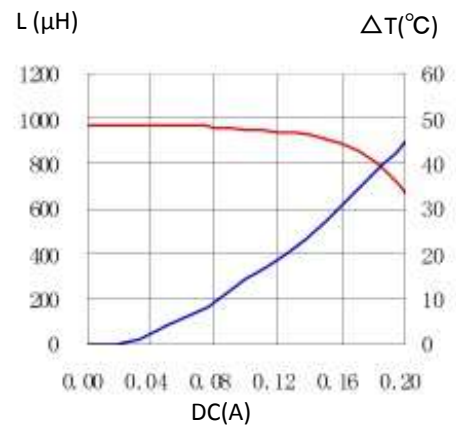

For sales office information, please [click here](#) to visit our website.

Компания «Океан Электроники» предлагает заключение долгосрочных отношений при поставках импортных электронных компонентов на взаимовыгодных условиях!

Наши преимущества:

- Поставка оригинальных импортных электронных компонентов напрямую с производств Америки, Европы и Азии, а так же с крупнейших складов мира;
- Широкая линейка поставок активных и пассивных импортных электронных компонентов (более 30 млн. наименований);
- Поставка сложных, дефицитных, либо снятых с производства позиций;
- Оперативные сроки поставки под заказ (от 5 рабочих дней);
- Экспресс доставка в любую точку России;
- Помощь Конструкторского Отдела и консультации квалифицированных инженеров;
- Техническая поддержка проекта, помощь в подборе аналогов, поставка прототипов;
- Поставка электронных компонентов под контролем ВП;
- Система менеджмента качества сертифицирована по Международному стандарту ISO 9001;
- При необходимости вся продукция военного и аэрокосмического назначения проходит испытания и сертификацию в лаборатории (по согласованию с заказчиком);
- Поставка специализированных компонентов военного и аэрокосмического уровня качества (Xilinx, Altera, Analog Devices, Intersil, Interpoint, Microsemi, Actel, Aeroflex, Peregrine, VPT, Syfer, Eurofarad, Texas Instruments, MS Kennedy, Miteq, Cobham, E2V, MA-COM, Hittite, Mini-Circuits, General Dynamics и др.);

Компания «Океан Электроники» является официальным дистрибьютором и эксклюзивным представителем в России одного из крупнейших производителей разъемов военного и аэрокосмического назначения «JONHON», а так же официальным дистрибьютором и эксклюзивным представителем в России производителя высокотехнологичных и надежных решений для передачи СВЧ сигналов «FORSTAR».



JONHON

«JONHON» (основан в 1970 г.)

Разъемы специального, военного и аэрокосмического назначения:

(Применяются в военной, авиационной, аэрокосмической, морской, железнодорожной, горно- и нефтедобывающей отраслях промышленности)

«FORSTAR» (основан в 1998 г.)

ВЧ соединители, коаксиальные кабели, кабельные сборки и микроволновые компоненты:

(Применяются в телекоммуникациях гражданского и специального назначения, в средствах связи, РЛС, а так же военной, авиационной и аэрокосмической отраслях промышленности).



Телефон: 8 (812) 309-75-97 (многоканальный)

Факс: 8 (812) 320-03-32

Электронная почта: ocean@oceanchips.ru

Web: <http://oceanchips.ru/>

Адрес: 198099, г. Санкт-Петербург, ул. Калинина, д. 2, корп. 4, лит. А