

| REV | ECN | APP'D |
|-----|------|--------------|
| - | 3750 | JEC 5/3/99 |
| A | 3893 | JEC 1/6/00 |
| B | 3677 | |
| C | 6031 | PJC 3-06-07 |
| D | 6138 | PJC 10-22-07 |
| E | 6188 | PJC 2-26-08 |

FXP SERIES PART NUMBERING SCHEME



| # POS | DIM "A" |
|-------|---------|
| 2 | .40 |
| 3 | .60 |
| 4 | .80 |
| 5 | 1.00 |
| 6 | 1.20 |
| 7 | 1.40 |
| 8 | 1.60 |
| 9 | 1.80 |
| 10 | 2.00 |
| 11 | 2.20 |
| 12 | 2.40 |
| 13 | 2.60 |
| 14 | 2.80 |
| 15 | 3.00 |
| 16 | 3.20 |
| 17 | 3.40 |
| 18 | 3.60 |
| 19 | 3.80 |
| 20 | 4.00 |
| 21 | 4.20 |
| 22 | 4.40 |
| 23 | 4.60 |
| 24 | 4.80 |



RATINGS

CURRENT - 15A
VOLTAGE - 300V
U.L. FILE NO. E83421



RATINGS

CURRENT - 15A
VOLTAGE - 300V
CSA FILE NO. LR69703

DIN VDE 0627:1986
DIN VDE 0110-1:1989
EN 60947-1:1991
EN 60947-7-1:1992

CURRENT - PENDING
VOLTAGE - PENDING
TUV FILE NO. PENDING

INSTALLATION RECOMMENDATIONS
WIRE RANGE: AWG #12-26, STRANDED
WIRE STRIP LENGTH: .310"
TIGHTENING TORQUE: 10 IN-LB

MATERIALS:
HOUSING: PPO, UL 94 V-0
CONTACT: COPPER ALLOY
SCREW: STEEL, NICKEL FINISH

MAX OPERATING TEMPERATURE:
105°C

DIMENSIONS

ANSI Y14.5M
UNITS: INCHES
Pro/E FILE

TOLERANCES

.XX ±0.02
.XXX ±0.010
ANGLES ±0.5°

PROJECTION

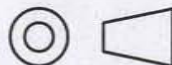

AMPHENOL PCD
SPECIFICATION DRAWING

ENGR

D. MANTER 03-May-99

CHKD

A. PATRIE 03-May-99

APPD

J. CAHALY 03-May-99

TITLE

**FXP SERIES
PLUG ASSEMBLY**

ORIGINAL

*THIS DOCUMENT CONTAINS
PROPRIETARY INFORMATION WHICH
IS THE CONFIDENTIAL PROPERTY
OF AMPHENOL PCD
PEABODY, MA, USA*

SIZE

A

DWG NO.

FXPTXX200

REV

E

CODE: 58982

SCALE: NONE

SHEET 1 OF 3

**EVEN CONFIG
W/O EARS**

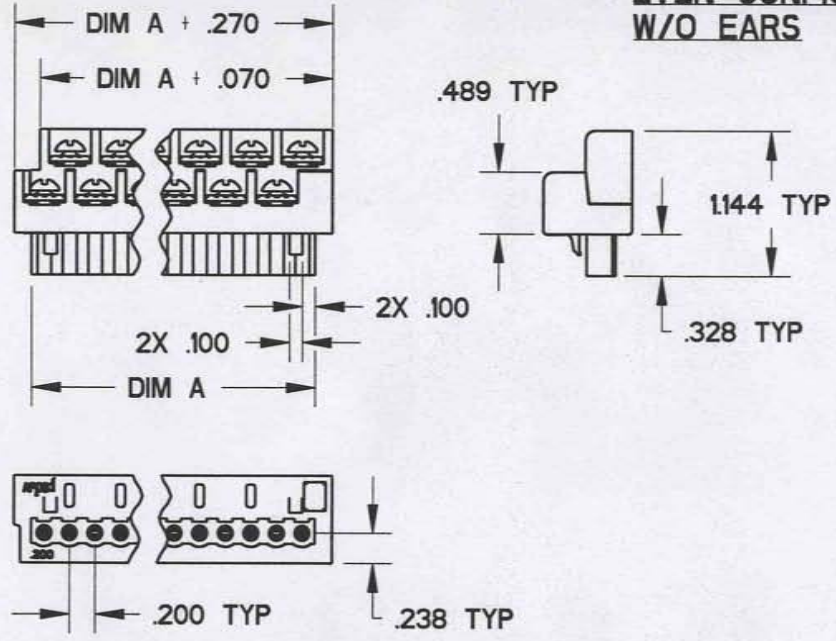

**EVEN CONFIG W/
OFFSET EARS**

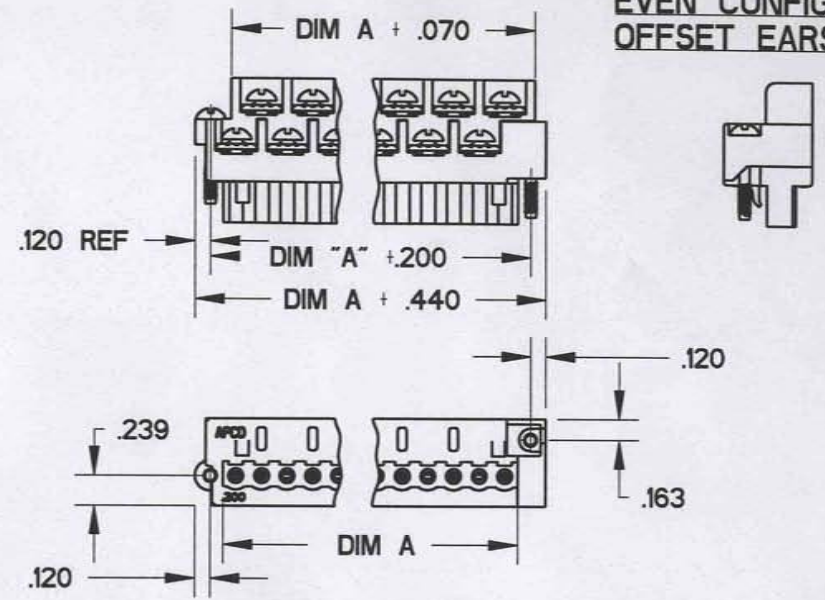

**ODD CONFIG
W/O EARS**

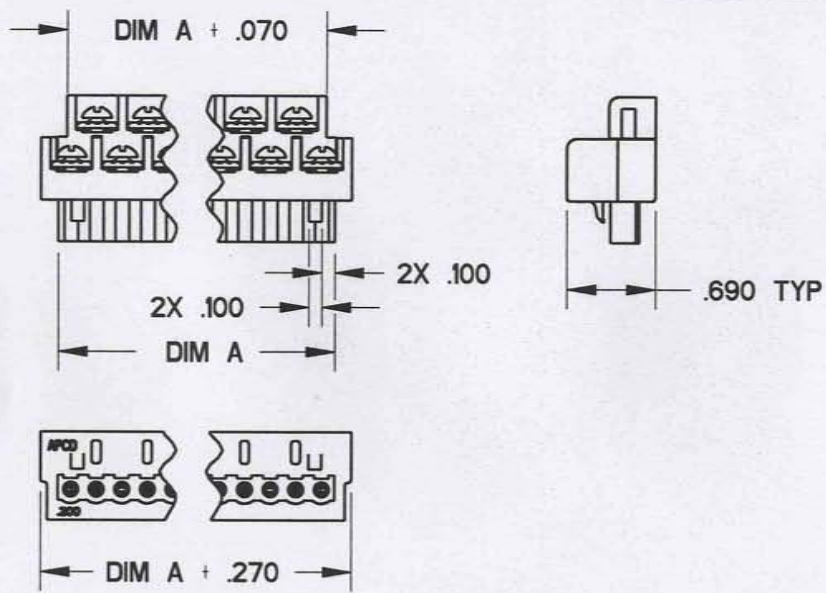

**ODD CONFIG W/
INLINE EARS**

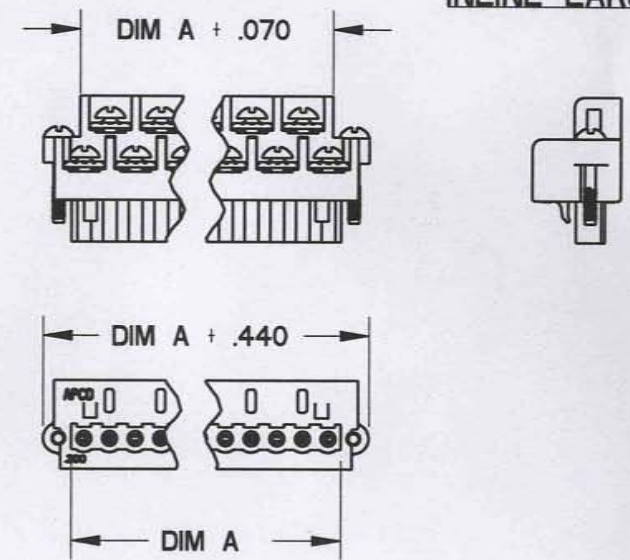

DIM A = NUM OF POS X CL SPACING

| | | |
|------------------|-----------------------------|-----------------|
| SIZE A | DWG NO. FXPTXX200 | REV E |
| CODE: 58982 | SCALE: NONE | SHEET 2 OF 3 |

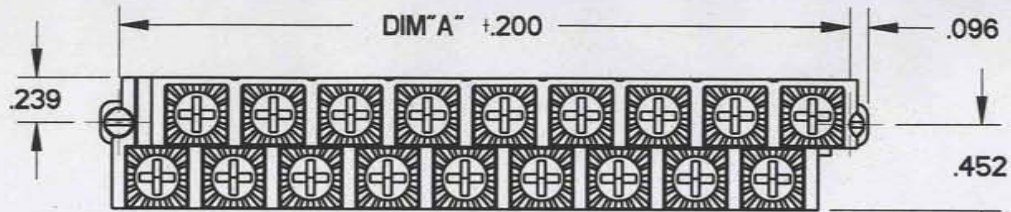

**EVEN CONFIG W/ IN-LINE EARS
& RECESSED MOUNTING SCREW**

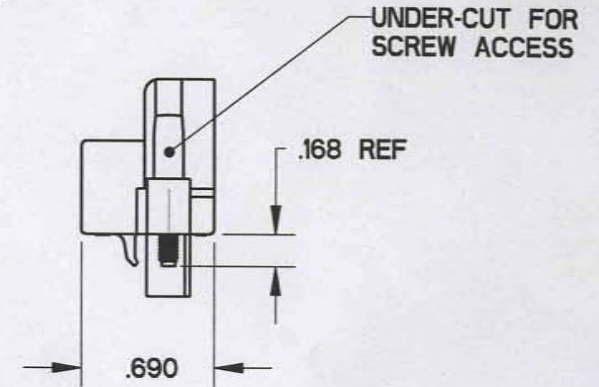
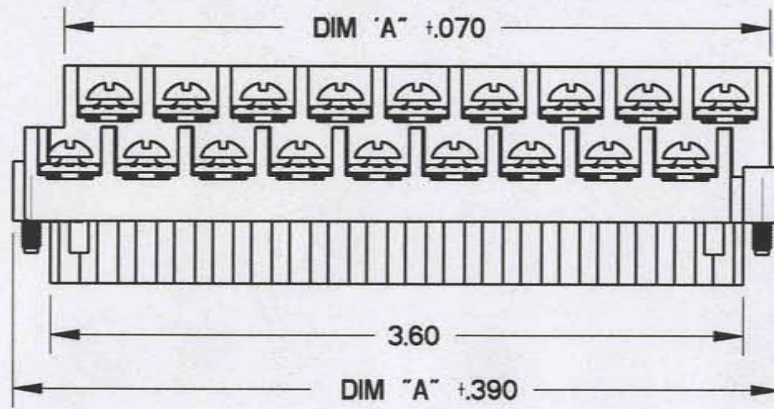

| | | |
|------------------|-----------------------------|-----------------|
| SIZE A | DWG NO. FXPTXX200 | REV E |
| CODE: 58982 | SCALE: NONE | SHEET 3 OF 3 |

Компания «Океан Электроники» предлагает заключение долгосрочных отношений при поставках импортных электронных компонентов на взаимовыгодных условиях!

Наши преимущества:

- Поставка оригинальных импортных электронных компонентов напрямую с производств Америки, Европы и Азии, а так же с крупнейших складов мира;
- Широкая линейка поставок активных и пассивных импортных электронных компонентов (более 30 млн. наименований);
- Поставка сложных, дефицитных, либо снятых с производства позиций;
- Оперативные сроки поставки под заказ (от 5 рабочих дней);
- Экспресс доставка в любую точку России;
- Помощь Конструкторского Отдела и консультации квалифицированных инженеров;
- Техническая поддержка проекта, помощь в подборе аналогов, поставка прототипов;
- Поставка электронных компонентов под контролем ВП;
- Система менеджмента качества сертифицирована по Международному стандарту ISO 9001;
- При необходимости вся продукция военного и аэрокосмического назначения проходит испытания и сертификацию в лаборатории (по согласованию с заказчиком);
- Поставка специализированных компонентов военного и аэрокосмического уровня качества (Xilinx, Altera, Analog Devices, Intersil, Interpoint, Microsemi, Actel, Aeroflex, Peregrine, VPT, Syfer, Eurofarad, Texas Instruments, MS Kennedy, Miteq, Cobham, E2V, MA-COM, Hittite, Mini-Circuits, General Dynamics и др.);

Компания «Океан Электроники» является официальным дистрибьютором и эксклюзивным представителем в России одного из крупнейших производителей разъемов военного и аэрокосмического назначения «**JONHON**», а так же официальным дистрибьютором и эксклюзивным представителем в России производителя высокотехнологичных и надежных решений для передачи СВЧ сигналов «**FORSTAR**».



JONHON

«**JONHON**» (основан в 1970 г.)

Разъемы специального, военного и аэрокосмического назначения:

(Применяются в военной, авиационной, аэрокосмической, морской, железнодорожной, горно- и нефтедобывающей отраслях промышленности)

«**FORSTAR**» (основан в 1998 г.)

ВЧ соединители, коаксиальные кабели, кабельные сборки и микроволновые компоненты:

(Применяются в телекоммуникациях гражданского и специального назначения, в средствах связи, РЛС, а так же военной, авиационной и аэрокосмической отраслях промышленности).



Телефон: 8 (812) 309-75-97 (многоканальный)

Факс: 8 (812) 320-03-32

Электронная почта: ocean@oceanchips.ru

Web: <http://oceanchips.ru/>

Адрес: 198099, г. Санкт-Петербург, ул. Калинина, д. 2, корп. 4, лит. А