

THIS DRAWING IS UNPUBLISHED.

RELEASED FOR PUBLICATION

REVISIONS

© COPYRIGHT

ALL RIGHTS RESERVED.

| P | LTR | DESCRIPTION | DATE | DWN | APVD |
|---|-----|-------------------------|-----------|-----|------|
| | B | REVISED (ECR-06-030161) | 28/MAY/07 | DH | JK |
| | B1 | REVISED (ECR-18-014392) | 11/SEP/18 | YH | YJ |

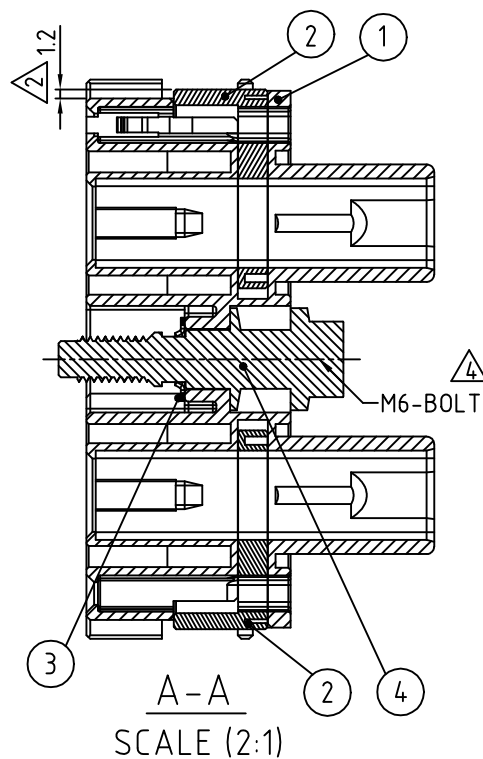
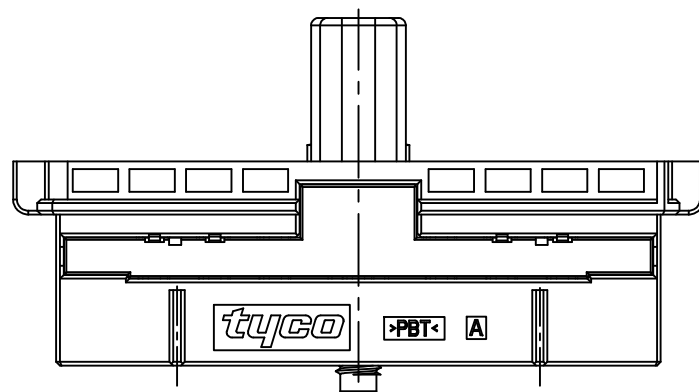

60P HYBRIDE PLUG KEY CODE.

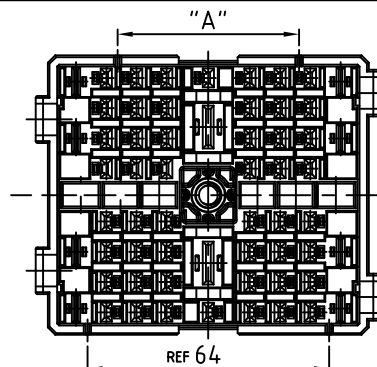

| P/N | "A" | COLOR | MATERIAL |
|---------------|-----|-------|----------|
| 0-1743134-2 | 56 | BLACK | PBT |
| 1,2-1743134-3 | 48 | GRAY | PBT |

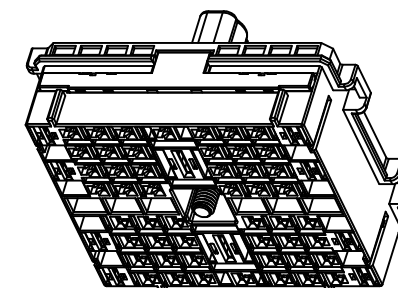

SCALE 1:2

NOTE:
 1. GENERAL TOLERANCE IS $\pm 0.3, \pm 3^\circ$
 2. \triangle CONDITION OF DELIVERY : DBL PLATE PRE-ASSEMBLED POSITION
 3. APPLIED RECEPTACLE CONTACT P/N:

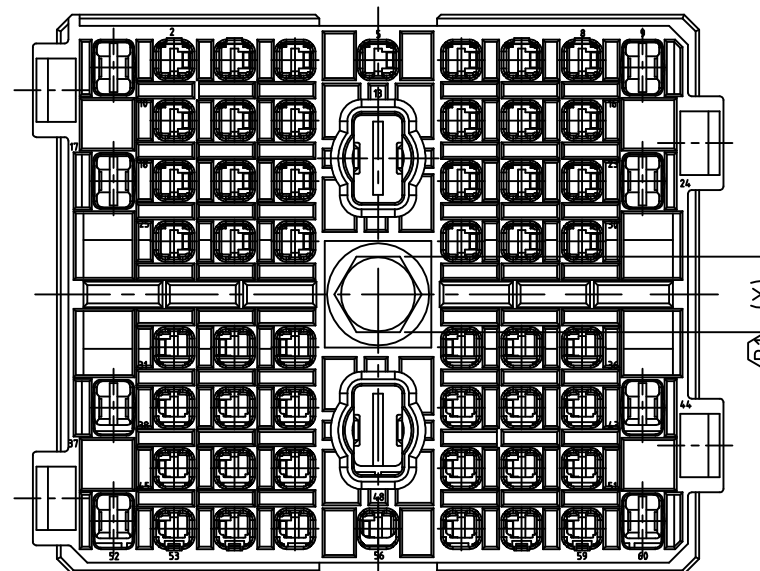
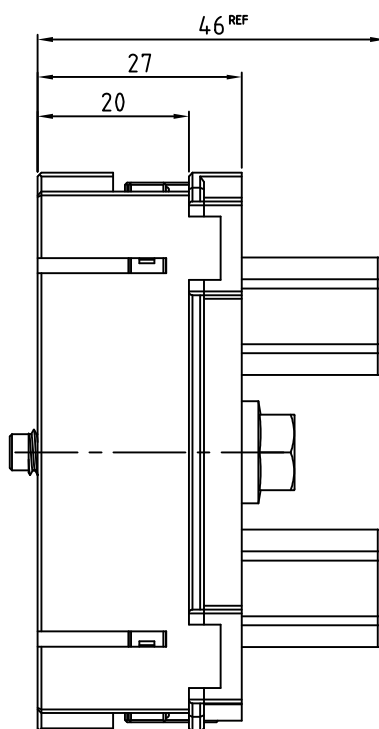
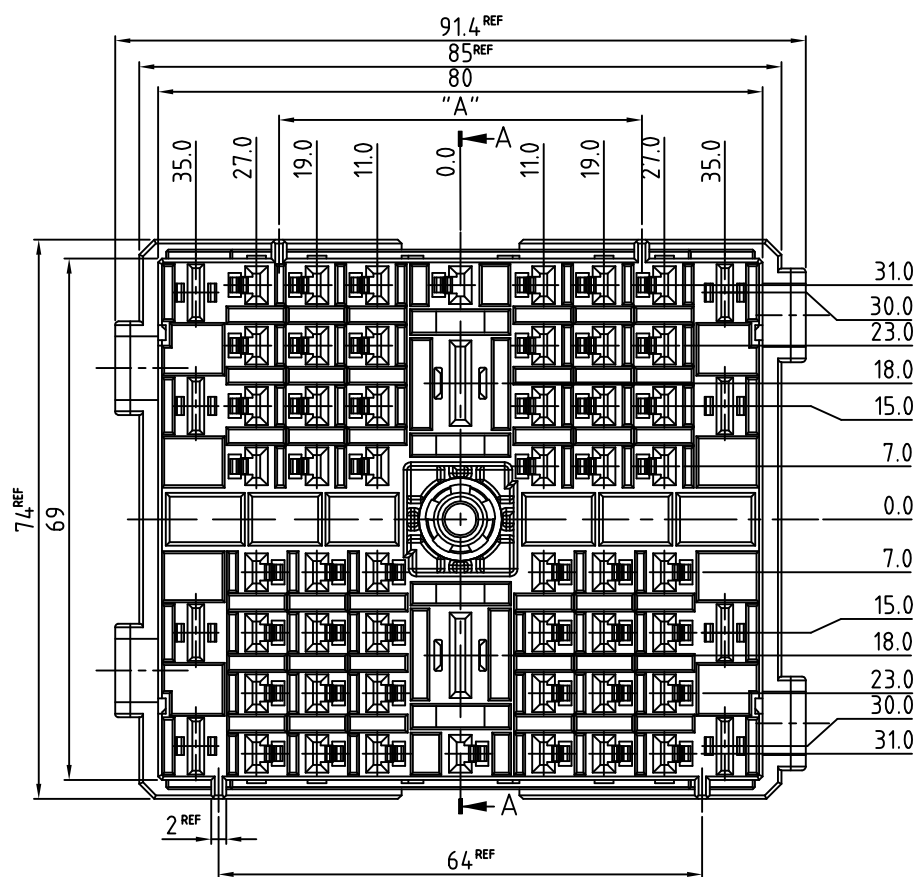

| | PART No. | WIRE SIZE(mm) |
|---------|-------------|--------------------------|
| MCP-E | 0-1743162-1 | 0.3_0.85mm ² |
| | 0-1743163-1 | 1.25_2.0mm ² |
| MCP 6.3 | 0-1241400-1 | 0.2_0.5mm ² |
| | 0-1241402-1 | 0.5_1.0mm ² |
| | 0-1241404-1 | 1.0_2.5mm ² |
| | 0-1241406-1 | 2.5_4.0mm ² |
| MCP 9.5 | 0-1241408-1 | 4.0_6.0mm ² |
| | 1-967588-1 | 6.0_10.0mm ² |
| | 1-967589-1 | 10.0_16.0mm ² |

\triangle Torque spec 0.8-1.0 Kgf.m

| | | | | ASSY P/N | 2-1743134-3 | 1-1743134-3 | 0-1743134-2 |
|---|---------------|-----|---------|---------------|-------------|-------------|-------------|
| 4 | M6 BOLT(8mm) | 8 | - | SWCH10A | 1 | • | • |
| | M6 BOLT(10mm) | 10 | - | SWCH10A | • | 1 | 1 |
| 3 | PUSH NUT(NEW) | - | - | SUS 304(3/4H) | 1 | 1 | 1 |
| 2 | DBL | - | NATURAL | PBT | 2 | 2 | 2 |
| 1 | PLUG | - | GRAY | PBT | 1 | 1 | • |
| | | - | BLACK | PBT | • | • | 1 |
| | NAME | "X" | COLOR | MATERIAL | Q'TY | | |

THIS DRAWING IS A CONTROLLED DOCUMENT.

| | |
|-------------------|--------------------------------------------------------------------------------------------------|
| DIMENSIONS: mm | TOLERANCES UNLESS OTHERWISE SPECIFIED: |
| | 0 PLC \pm 1 PLC \pm 2 PLC \pm SEE NOTE 3 PLC \pm 4 PLC \pm ANGLES \pm |
| MATERIAL | FINISH |
| SEE TABLE | |

| | |
|------------------|---------------|
| DWN YH MA | NAME |
| CHK YH MA | |
| APVD YJ YOUN | SIZE |
| PRODUCT SPEC | |
| APPLICATION SPEC | CAGE CODE |
| WEIGHT | DRAWING NO |
| CUSTOMER DRAWING | RESTRICTED TO |

TE TE Connectivity
 HYBRID 60P PLUG ASS'Y
 (BOLT TYPE)

| | | | | | | |
|----|-------|----|---------|-----------|--------------|--------|
| A3 | 00779 | C= | 1743134 | SCALE 1/1 | SHEET 1 OF 1 | REV B1 |
|----|-------|----|---------|-----------|--------------|--------|

Компания «Океан Электроники» предлагает заключение долгосрочных отношений при поставках импортных электронных компонентов на взаимовыгодных условиях!

Наши преимущества:

- Поставка оригинальных импортных электронных компонентов напрямую с производств Америки, Европы и Азии, а так же с крупнейших складов мира;
- Широкая линейка поставок активных и пассивных импортных электронных компонентов (более 30 млн. наименований);
- Поставка сложных, дефицитных, либо снятых с производства позиций;
- Оперативные сроки поставки под заказ (от 5 рабочих дней);
- Экспресс доставка в любую точку России;
- Помощь Конструкторского Отдела и консультации квалифицированных инженеров;
- Техническая поддержка проекта, помощь в подборе аналогов, поставка прототипов;
- Поставка электронных компонентов под контролем ВП;
- Система менеджмента качества сертифицирована по Международному стандарту ISO 9001;
- При необходимости вся продукция военного и аэрокосмического назначения проходит испытания и сертификацию в лаборатории (по согласованию с заказчиком);
- Поставка специализированных компонентов военного и аэрокосмического уровня качества (Xilinx, Altera, Analog Devices, Intersil, Interpoint, Microsemi, Actel, Aeroflex, Peregrine, VPT, Syfer, Eurofarad, Texas Instruments, MS Kennedy, Miteq, Cobham, E2V, MA-COM, Hittite, Mini-Circuits, General Dynamics и др.);

Компания «Океан Электроники» является официальным дистрибьютором и эксклюзивным представителем в России одного из крупнейших производителей разъемов военного и аэрокосмического назначения «JONHON», а так же официальным дистрибьютором и эксклюзивным представителем в России производителя высокотехнологичных и надежных решений для передачи СВЧ сигналов «FORSTAR».



JONHON

«JONHON» (основан в 1970 г.)

Разъемы специального, военного и аэрокосмического назначения:

(Применяются в военной, авиационной, аэрокосмической, морской, железнодорожной, горно- и нефтедобывающей отраслях промышленности)

«FORSTAR» (основан в 1998 г.)

ВЧ соединители, коаксиальные кабели,
кабельные сборки и микроволновые компоненты:

(Применяются в телекоммуникациях гражданского и специального назначения, в средствах связи, РЛС, а так же военной, авиационной и аэрокосмической отраслях промышленности).



Телефон: 8 (812) 309-75-97 (многоканальный)

Факс: 8 (812) 320-03-32

Электронная почта: ocean@oceanchips.ru

Web: <http://oceanchips.ru/>

Адрес: 198099, г. Санкт-Петербург, ул. Калинина, д. 2, корп. 4, лит. А