

PC series

Ergonomic pendant controllers

Distinctive features and specifications



- Analog voltage or USB interface
- Readily available with TS series Thumbstick
- Optional sealing up to IP67
- Designed for optimal ergonomics
- Custom configurations available

TYPICAL MECHANICAL SPECIFICATIONS

TS SERIES THUMBSTICK (PN TS1R2S00A)

- Operating Force: 3.1N±0.5N
- Maximum Vertical Load: 200N (45lbf)
- Maximum Horizontal Load: 150N
- Travel Angle: ± 25°
- Expected Life: 1 million cycles
- Lever Action (centering): Spring centering

IP SERIES PUSHBUTTON (PN IPP3SAD2LOG)

- Total Travel: 1.7mm (0.067)
- Operating Force: 6N ± 2N
- Mechanical Life: 1 million cycles

ENVIRONMENTAL

- Operating Temperature: -40°C to +85°C (-40°F to +185°F)
- Storage Temperature: -40°C to +85°C (-40°F to +185°F)
- Optional sealing up to IP67 & IP69K

MATERIALS

- Case: Thermoplastic, black

ELECTRICAL - USB OPTIONS

- Power (via the USB interface): 5VDC, Consumption 100mA
- Cable: USB Type A male connector
- Cable length: 7'

SUPPORTED PROTOCOLS

- USB HID 1.1 game controller
- DirectX (Gaming Control)
- Uses standard Direct X HID drivers

NOTES:







Notice: Exact specifications may be subject to configuration. Contact Technical Support for the performance of your specific configuration.

PC series

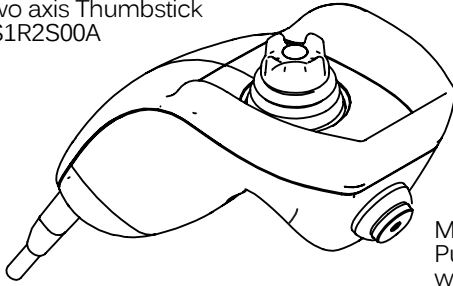
Ergonomic pendant controllers

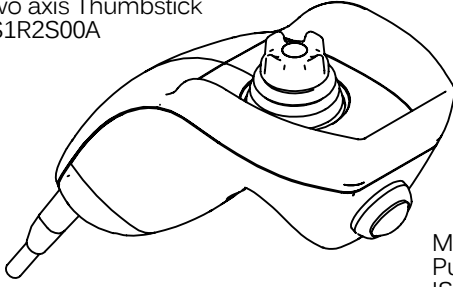
Overview

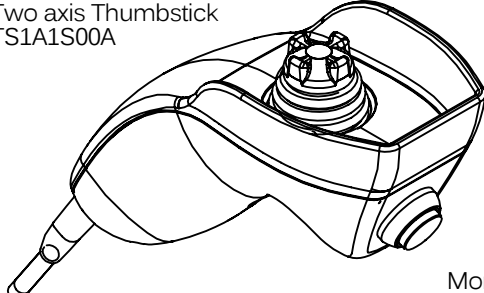
| | |
|--|--|
| <p>Two axis TS and momentary pushbutton with LED</p>  | <p>Part number PC2430</p> <p>Two axis Thumbstick TS1R2S00A</p>  <p>Momentary Pushbutton with Green LED IPP3SAD2LOG</p> <p>OUTPUT - USB "Game Controller"</p> |
| <p>Two axis TS and momentary pushbutton</p>  | <p>Part number PC2441</p> <p>Two axis Thumbstick TS1R2S00A</p>  <p>Momentary Pushbutton ISR3SAD100</p> <p>OUTPUT - USB "Game Controller"</p> |
| <p>Two axis TS with momentary pushbutton, coiled cable</p>  | <p>Part number PC3566</p> <p>Two axis Thumbstick TS1A1S00A</p>  <p>Momentary pushbutton ISR3SAD600</p> <p>OUTPUT - 0V to 5V</p> |

HANDLE DIMENSIONS

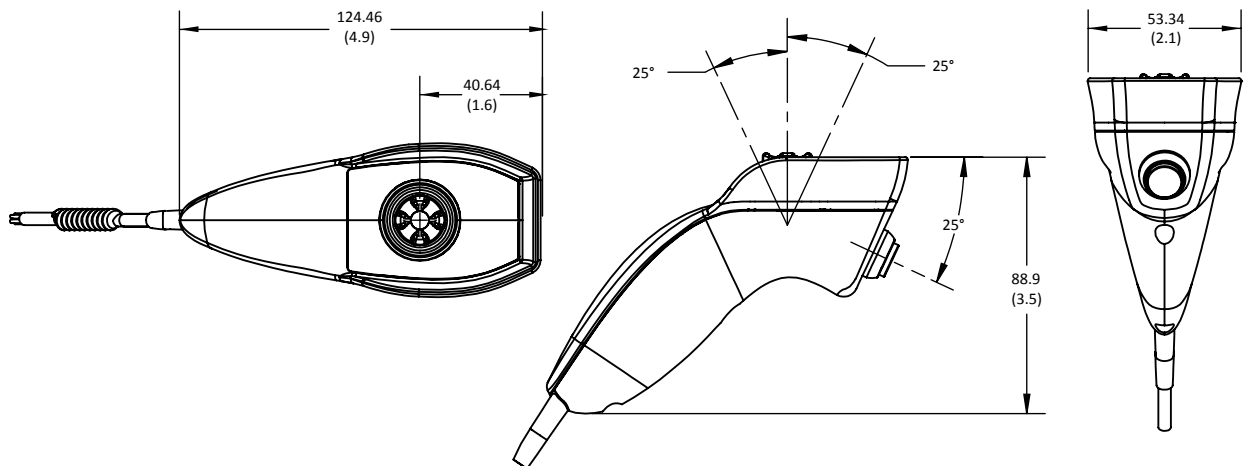

Компания «Океан Электроники» предлагает заключение долгосрочных отношений при поставках импортных электронных компонентов на взаимовыгодных условиях!

Наши преимущества:

- Поставка оригинальных импортных электронных компонентов напрямую с производств Америки, Европы и Азии, а так же с крупнейших складов мира;
- Широкая линейка поставок активных и пассивных импортных электронных компонентов (более 30 млн. наименований);
- Поставка сложных, дефицитных, либо снятых с производства позиций;
- Оперативные сроки поставки под заказ (от 5 рабочих дней);
- Экспресс доставка в любую точку России;
- Помощь Конструкторского Отдела и консультации квалифицированных инженеров;
- Техническая поддержка проекта, помощь в подборе аналогов, поставка прототипов;
- Поставка электронных компонентов под контролем ВП;
- Система менеджмента качества сертифицирована по Международному стандарту ISO 9001;
- При необходимости вся продукция военного и аэрокосмического назначения проходит испытания и сертификацию в лаборатории (по согласованию с заказчиком);
- Поставка специализированных компонентов военного и аэрокосмического уровня качества (Xilinx, Altera, Analog Devices, Intersil, Interpoint, Microsemi, Actel, Aeroflex, Peregrine, VPT, Syfer, Eurofarad, Texas Instruments, MS Kennedy, Miteq, Cobham, E2V, MA-COM, Hittite, Mini-Circuits, General Dynamics и др.);

Компания «Океан Электроники» является официальным дистрибьютором и эксклюзивным представителем в России одного из крупнейших производителей разъемов военного и аэрокосмического назначения «JONHON», а так же официальным дистрибьютором и эксклюзивным представителем в России производителя высокотехнологичных и надежных решений для передачи СВЧ сигналов «FORSTAR».



JONHON

«JONHON» (основан в 1970 г.)

Разъемы специального, военного и аэрокосмического назначения:

(Применяются в военной, авиационной, аэрокосмической, морской, железнодорожной, горно- и нефтедобывающей отраслях промышленности)

«FORSTAR» (основан в 1998 г.)

ВЧ соединители, коаксиальные кабели,
кабельные сборки и микроволновые компоненты:

(Применяются в телекоммуникациях гражданского и специального назначения, в средствах связи, РЛС, а так же военной, авиационной и аэрокосмической отраслях промышленности).



Телефон: 8 (812) 309-75-97 (многоканальный)

Факс: 8 (812) 320-03-32

Электронная почта: ocean@oceanchips.ru

Web: <http://oceanchips.ru/>

Адрес: 198099, г. Санкт-Петербург, ул. Калинина, д. 2, корп. 4, лит. А