

RoHS Compliant

**Features**

- Small size
- High attenuation
- High Isolation
- Rx Balanced Output Type

**Application**

- UMTS (W-CDMA)
- CDMA

**How to Order**

**SD 25 - 1950 R 9 UB Q1**  
① ② ③ ④ ⑤ ⑥ ⑦

- ① Type of Product (SAW Duplexer)
- ② Package Size
- ③ Nominal Center Frequency
- ④ Spec.
- ⑤ Number of Terminals
- ⑥ Input/ Output
- ⑦ Custom Specification (STD)

**Specifications**

Part No.	Application	Condition	Pass Band Frequency	Insertion Loss (dB)	Pass Band Variation (dB)	VSWR	Absolute Rejection (dB)						Isolation Tx to Rx (dB)	Operating Temperature	Storage Temperature
							843MHz	1573MHz	1805MHz	1865MHz	2110MHz	2400MHz			
SD25-1950R9UBQ1	UMTS Band1 / CDMA BC6	Tx to ANT	1920MHz - 1980MHz	2.3 max.	0.5 max.	2.2 max.	44 min.	43 min.	25 min.	8 min.	44 min.	32 min.	52 min.	-30 to +85°C	-40 to +85°C
		ANT to Rx	2110MHz - 2170MHz	2.5 max.	0.5 max.	2.2 max.	45 min.	15 min.	15 min.	30 min.	35 min.	—			
SD25-0836R9UBQ1	UMTS Band5 / CDMA BC0	Tx to ANT	824MHz - 849MHz	2.5 max.	1.5 max.	2.2 max.	35 min.	44 min.	35 min.	35 min.	33 min.	24 min.	55 min.	-30 to +85°C	-40 to +85°C
		ANT to Rx	869MHz - 894MHz	3.0 max.	1.5 max.	2.2 max.	45 min.	28 min.	40 min.	35 min.	—	—			

**Dimensions**

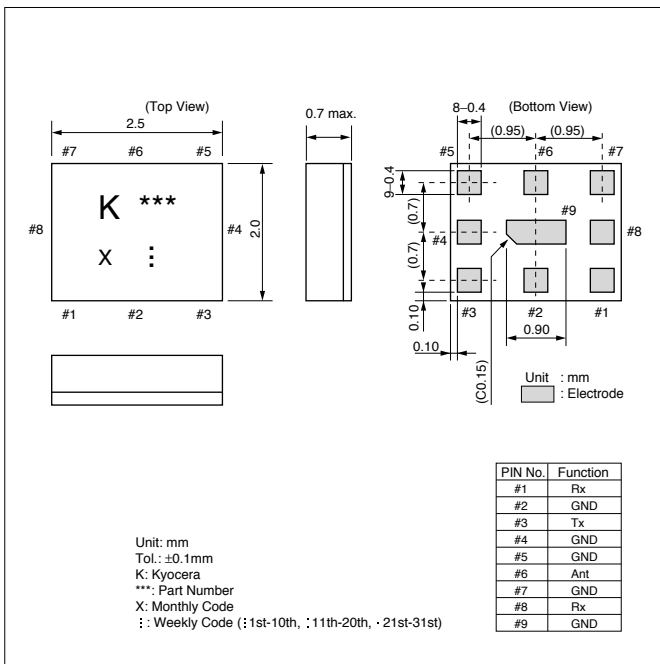

**Recommended Land Pattern**

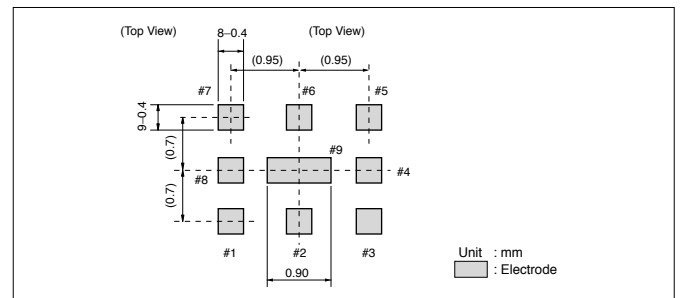

**Test Circuit**

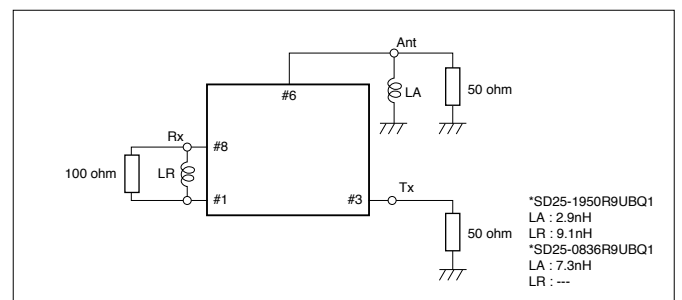

**Characteristics**

<UMTS Band1> Part No.: SD25-1950R9UBQ1

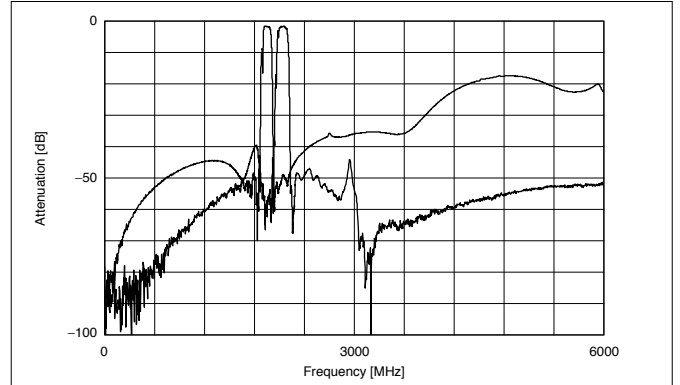
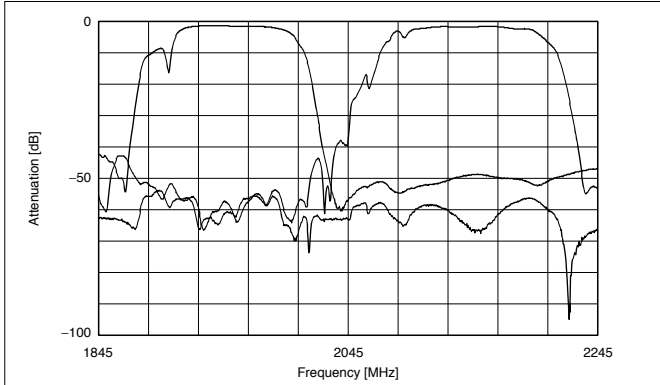

<UMTS Band5> Part No.: SD25-0836R9UBQ1

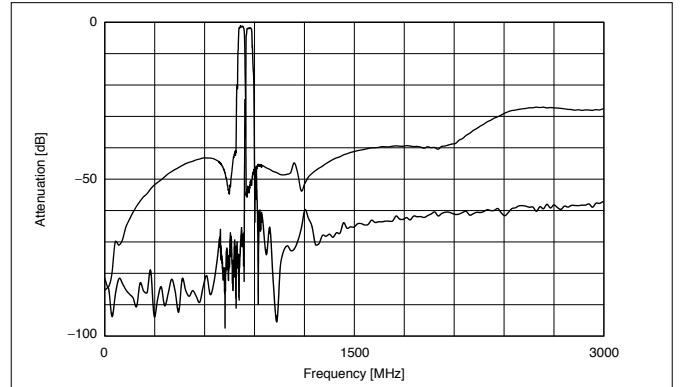
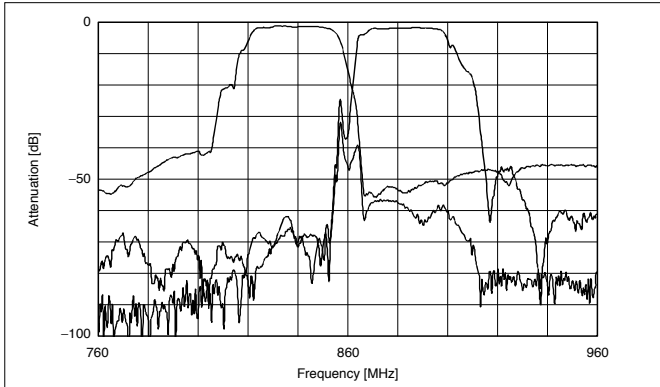

**Recommended Reflow Profile**

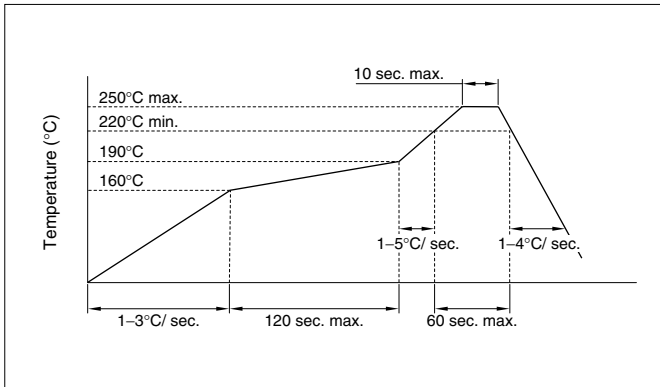

**Taping Dimensions**

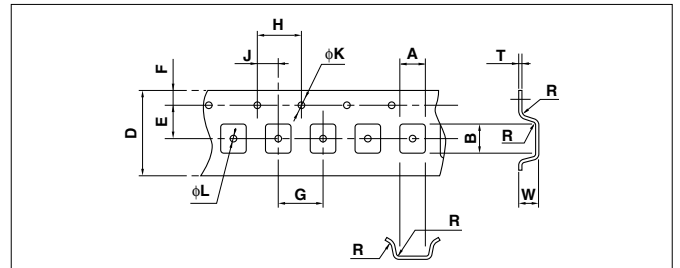

(Unit: mm)

Part	A	B	D	E	F
Dimension	2.4±0.1	2.9±0.1	8.0±0.2	3.5±0.05	1.75±0.1
Part	G	H	J	K	L
Dimension	4.0±0.1	4.0±0.1	2.0±0.05	1.5±0.1	1.1±0.1
Part	R	W	T		
Dimension	0.3 max.	1.15±0.1	0.25±0.05		

Компания «Океан Электроники» предлагает заключение долгосрочных отношений при поставках импортных электронных компонентов на взаимовыгодных условиях!

Наши преимущества:

- Поставка оригинальных импортных электронных компонентов напрямую с производств Америки, Европы и Азии, а так же с крупнейших складов мира;
- Широкая линейка поставок активных и пассивных импортных электронных компонентов (более 30 млн. наименований);
- Поставка сложных, дефицитных, либо снятых с производства позиций;
- Оперативные сроки поставки под заказ (от 5 рабочих дней);
- Экспресс доставка в любую точку России;
- Помощь Конструкторского Отдела и консультации квалифицированных инженеров;
- Техническая поддержка проекта, помощь в подборе аналогов, поставка прототипов;
- Поставка электронных компонентов под контролем ВП;
- Система менеджмента качества сертифицирована по Международному стандарту ISO 9001;
- При необходимости вся продукция военного и аэрокосмического назначения проходит испытания и сертификацию в лаборатории (по согласованию с заказчиком);
- Поставка специализированных компонентов военного и аэрокосмического уровня качества (Xilinx, Altera, Analog Devices, Intersil, Interpoint, Microsemi, Actel, Aeroflex, Peregrine, VPT, Syfer, Eurofarad, Texas Instruments, MS Kennedy, Miteq, Cobham, E2V, MA-COM, Hittite, Mini-Circuits, General Dynamics и др.);

Компания «Океан Электроники» является официальным дистрибьютором и эксклюзивным представителем в России одного из крупнейших производителей разъемов военного и аэрокосмического назначения «JONHON», а так же официальным дистрибьютором и эксклюзивным представителем в России производителя высокотехнологичных и надежных решений для передачи СВЧ сигналов «FORSTAR».



## JONHON

«JONHON» (основан в 1970 г.)

Разъемы специального, военного и аэрокосмического назначения:

(Применяются в военной, авиационной, аэрокосмической, морской, железнодорожной, горно- и нефтедобывающей отраслях промышленности)

«FORSTAR» (основан в 1998 г.)

ВЧ соединители, коаксиальные кабели, кабельные сборки и микроволновые компоненты:

(Применяются в телекоммуникациях гражданского и специального назначения, в средствах связи, РЛС, а так же военной, авиационной и аэрокосмической отраслях промышленности).



Телефон: 8 (812) 309-75-97 (многоканальный)

Факс: 8 (812) 320-03-32

Электронная почта: [ocean@oceanchips.ru](mailto:ocean@oceanchips.ru)

Web: <http://oceanchips.ru/>

Адрес: 198099, г. Санкт-Петербург, ул. Калинина, д. 2, корп. 4, лит. А