

Pulse Transformers/SMD Type

ALT4532

FEATURES

- The ALT4532 Series is a wound chip type pulse transformer developed for LANs.
- Compatible with 10BASE-T, 100BASE-TX, and 1000BASE-T.
- High-quality product with automatic winding.
- Product conforming to RoHS directive.

APPLICATIONS

LAN interface portion of various devices such as network devices, communication devices, and digital home appliances

PRODUCT IDENTIFICATION

| | | | | |
|-----|------|-------|-----|-----|
| ALT | 4532 | - 201 | - T | 001 |
| (1) | (2) | (3) | (4) | (5) |

- (1) Series name
 (2) Dimensions L×W
 (3) Inductance[at 100kHz/DC bias=8mA]
 201 : 200μH min.
 (4) Packaging style
 T: ø330mm reel taping
 (5) TDK internal code

SPECIFICATIONS

| | | |
|-------------------|----------------------|--------------|
| Temperature range | Operating | -40 to +85°C |
| | Storage(After mount) | -40 to +85°C |

PACKAGING STYLE AND QUANTITIES

| | | |
|-----------------|--------|------------------|
| Packaging style | Reel | Quantity |
| Taping | ø180mm | 2000 pieces/reel |

SHAPES AND DIMENSIONS

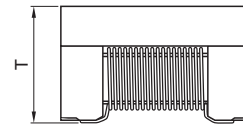
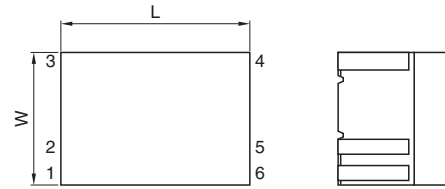

Dimensions in mm

| Type | L | W | T |
|------------------|---------|---------|---------|
| ALT4532-171-T001 | 4.5±0.2 | 3.2±0.2 | 2.2max. |
| ALT4532-201-T001 | 4.5±0.2 | 3.2±0.2 | 2.9max. |

RECOMMENDED PC BOARD PATTERN

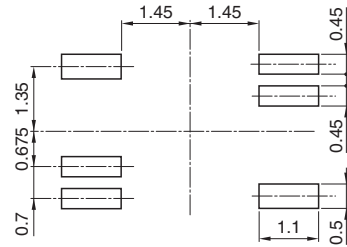

Dimensions in mm

MEASURING CIRCUIT

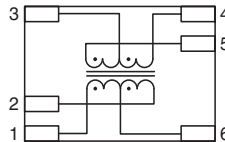

ELECTRICAL CHARACTERISTICS

| Part No. | Turns ratio ①⑥② : ⑤③④ | Inductance (μH)min. [DC bias 8mA, 100kHz] ①-② ⑤-④ | Insertion loss (dB)max. [0.1 to 100MHz] ①②-⑤④ | Inter-winding stray capacitance (pF)max. [100kHz] |
|------------------|--------------------------|---|--|--|
| ALT4532-171-T001 | 1CT : 1CT | 170 | 2.5 | 35 |
| ALT4532-201-T001 | 1CT : 1CT | 200 | 1.5 | 35 |

- Conformity to RoHS Directive: This means that, in conformity with EU Directive 2002/95/EC, lead, cadmium, mercury, hexavalent chromium, and specific bromine-based flame retardants, PBB and PBDE, have not been used, except for exempted applications.

- All specifications are subject to change without notice.

TYPICAL ELECTRICAL CHARACTERISTICS
INSERTION LOSS vs. FREQUENCY CHARACTERISTICS
ALT4532-171-T001

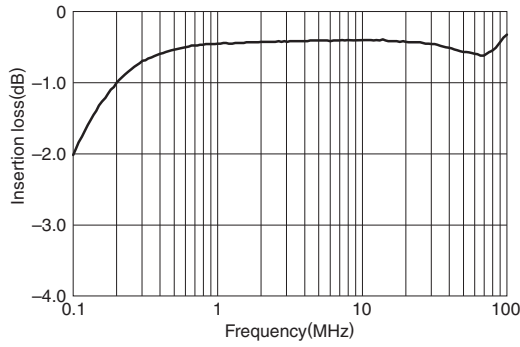

ALT4532-201-T001

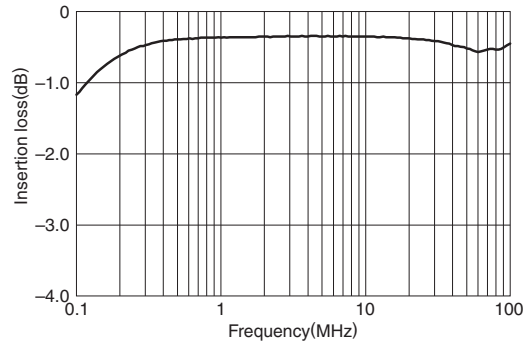

TYPICAL APPLICATIONS (100BASE-TX)

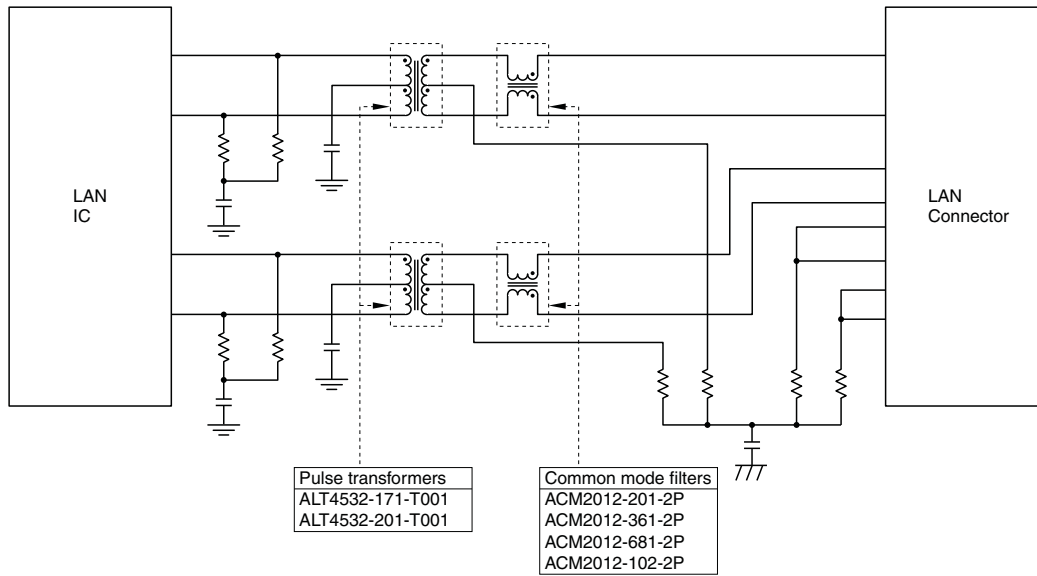

Note) Peripheral circuits differ depending on the IC used; check the circuits with the application note of the IC, etc.

Компания «Океан Электроники» предлагает заключение долгосрочных отношений при поставках импортных электронных компонентов на взаимовыгодных условиях!

Наши преимущества:

- Поставка оригинальных импортных электронных компонентов напрямую с производств Америки, Европы и Азии, а так же с крупнейших складов мира;
- Широкая линейка поставок активных и пассивных импортных электронных компонентов (более 30 млн. наименований);
- Поставка сложных, дефицитных, либо снятых с производства позиций;
- Оперативные сроки поставки под заказ (от 5 рабочих дней);
- Экспресс доставка в любую точку России;
- Помощь Конструкторского Отдела и консультации квалифицированных инженеров;
- Техническая поддержка проекта, помощь в подборе аналогов, поставка прототипов;
- Поставка электронных компонентов под контролем ВП;
- Система менеджмента качества сертифицирована по Международному стандарту ISO 9001;
- При необходимости вся продукция военного и аэрокосмического назначения проходит испытания и сертификацию в лаборатории (по согласованию с заказчиком);
- Поставка специализированных компонентов военного и аэрокосмического уровня качества (Xilinx, Altera, Analog Devices, Intersil, Interpoint, Microsemi, Actel, Aeroflex, Peregrine, VPT, Syfer, Eurofarad, Texas Instruments, MS Kennedy, Miteq, Cobham, E2V, MA-COM, Hittite, Mini-Circuits, General Dynamics и др.);

Компания «Океан Электроники» является официальным дистрибьютором и эксклюзивным представителем в России одного из крупнейших производителей разъемов военного и аэрокосмического назначения «JONHON», а так же официальным дистрибьютором и эксклюзивным представителем в России производителя высокотехнологичных и надежных решений для передачи СВЧ сигналов «FORSTAR».



JONHON

«JONHON» (основан в 1970 г.)

Разъемы специального, военного и аэрокосмического назначения:

(Применяются в военной, авиационной, аэрокосмической, морской, железнодорожной, горно- и нефтедобывающей отраслях промышленности)

«FORSTAR» (основан в 1998 г.)

ВЧ соединители, коаксиальные кабели, кабельные сборки и микроволновые компоненты:

(Применяются в телекоммуникациях гражданского и специального назначения, в средствах связи, РЛС, а так же военной, авиационной и аэрокосмической отраслях промышленности).



Телефон: 8 (812) 309-75-97 (многоканальный)

Факс: 8 (812) 320-03-32

Электронная почта: ocean@oceanchips.ru

Web: <http://oceanchips.ru/>

Адрес: 198099, г. Санкт-Петербург, ул. Калинина, д. 2, корп. 4, лит. А