

Features

- Fast switching device ($T_{rr} < 4.0ns$)
- Surface device type mounting
- Moisture sensitivity level 1
- Matte Tin(Sn) lead finish with Nickel(Ni) underplate
- Pb free version and RoHS compliant
- Green compound (Halogen free) with suffix "G" on packing code and prefix "G" on date code



Mechanical Data

- Case : Flat lead SOT-323 small outline plastic package
- Terminal : Matte tin plated, solderable per MIL-STD-202, Method 208 guaranteed
- High temperature soldering guaranteed: 260°C/S
- Polarity : Indicated by cathode band
- Weight : 5 mg

Pin Configuration

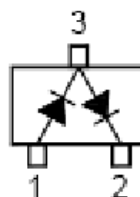

Maximum Ratings and Electrical Characteristics

Rating at 25 °C ambient temperature unless otherwise specified.

Absolute Maximum Ratings ($T_A=25^\circ C$)

Parameter	Symbol	Value	Units
Peak Repetitive Reverse Voltage	V_{RRM}	85	V
Reverse Voltage	V_R	75	V
Continuous Forward Current	Single Diode Load	150	mA
	Double Diode Load	130	
Repetitive Peak Forward Current	I_{FRM}	500	mA
Peak Forward Surge Current ($t_p=10ms$)	at $t = 1\mu s$	4	A
	at $t = 1ms$	1	
	at $t = 1s$	0.5	
Total Power Dissipation	P_{tot}	200	mW
Thermal Resistance form Junction Ambient	R_{thJA}	625	°C/W
Junction Temperature	T_J	150	°C
Storage Temperature Range	T_{STG}	- 55 to + 150	°C

Characteristics at $T_A=25^\circ C$

Parameter	Symbol	Max.	Units
Forward Voltage	V_F	0.715	V
at $I_F = 1\text{ mA}$		0.855	
at $I_F = 10\text{ mA}$		1	
at $I_F = 150\text{ mA}$		1.25	
Reverse Current	I_R	30	nA
at $V_R = 25\text{ V}$		1	uA
at $V_R = 75\text{ V}$		30	uA
at $V_R = 25\text{ V}, T_j = 150^\circ C$		50	uA
at $V_R = 75\text{ V}, T_j = 150^\circ C$			
Total Capacitance	C_d	1.5	pF
at $V_R = 0\text{ V}, f = 1\text{ MHz}$			
Reverse Recovery Time	t_{rr}	4	ns
at $I_F = I_R = 10\text{ mA}, I_{rr} = 0.1 \times I_R, R_L = 100\ \Omega$			

Small Signal Product

Fig. 1 Forward Current Derating Curve

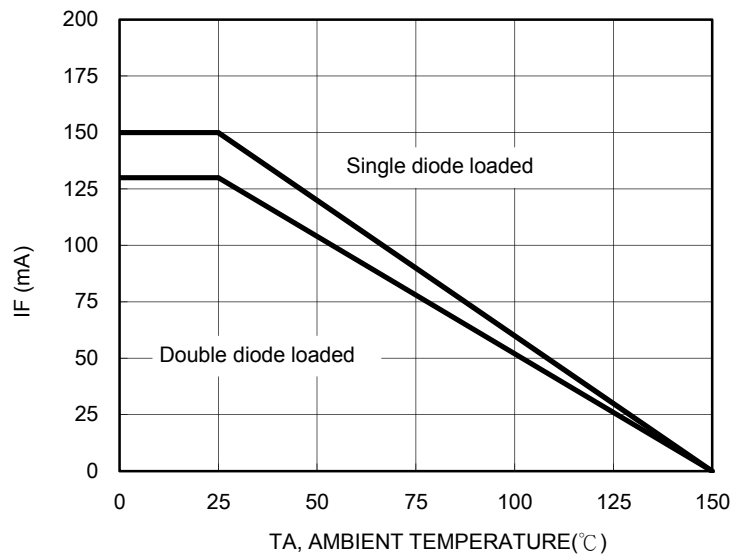

Fig. 2 Forward Characteristics

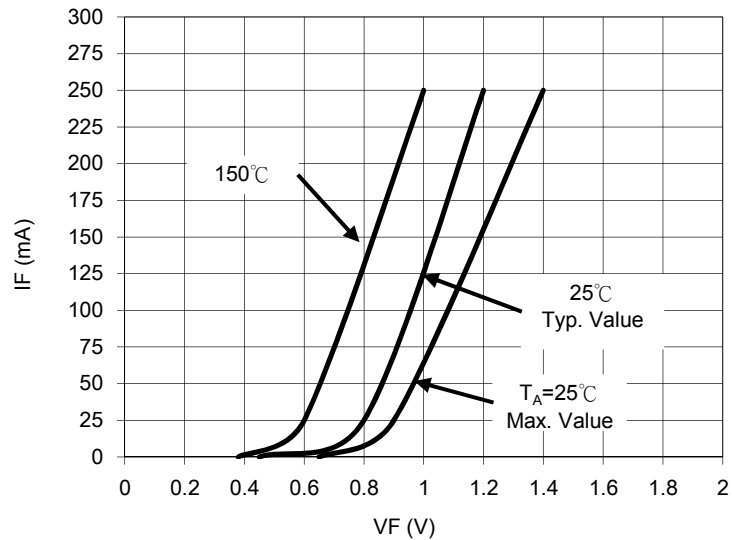

Fig. 3 Maximim Non-repetitive Peak Forward Surge Current

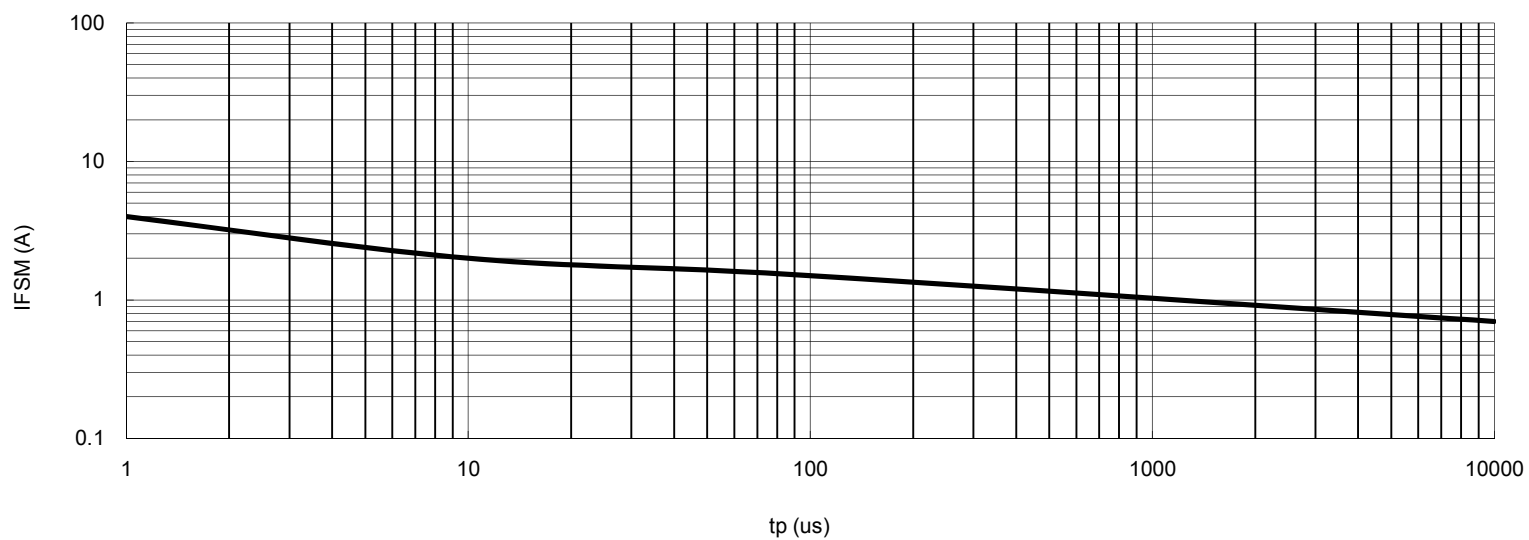

Fig. 4 Typical Reverse Characteristics

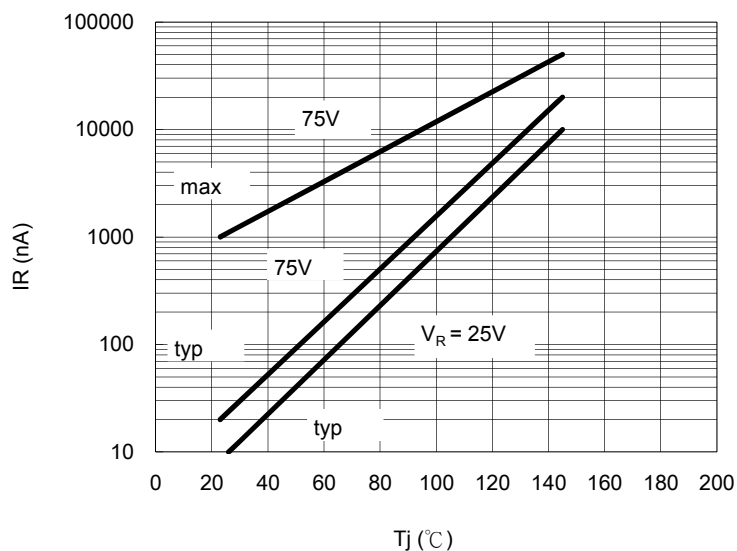
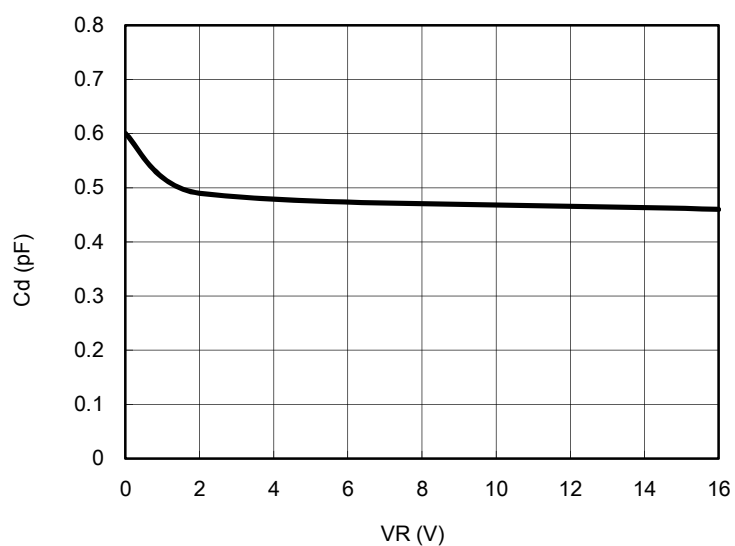
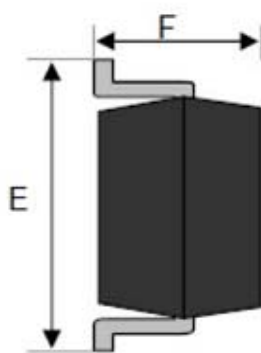
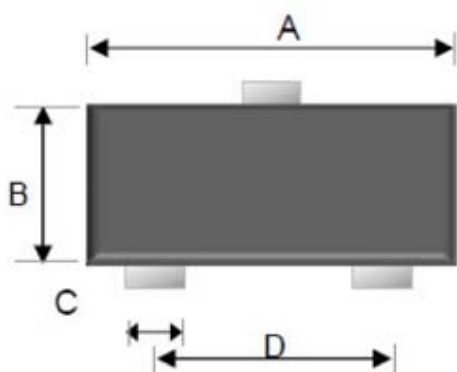

Fig. 5 Typical Capacitance



Small Signal Product

Dimensions



DIM.	Unit(mm)		Unit(inch)	
	Min	Max	Min	Max
A	1.90	2.10	0.075	0.083
B	1.15	1.35	0.045	0.053
C	0.25	0.35	0.010	0.014
D	1.20	1.40	0.047	0.055
E	2.00	2.45	0.079	0.096
F	0.80	1.00	0.031	0.039

Ordering Information

Part No.	Package	Packing	Packing code	Packing code (Green)	Marking
BAV99W	SOT-323	3K / 7" Reel	RF	RFG	A7

Tape and Reel specification

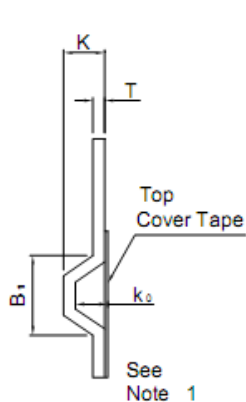

For Machine Reference Only
Including Draft And RADLL
Concentric Around Bo

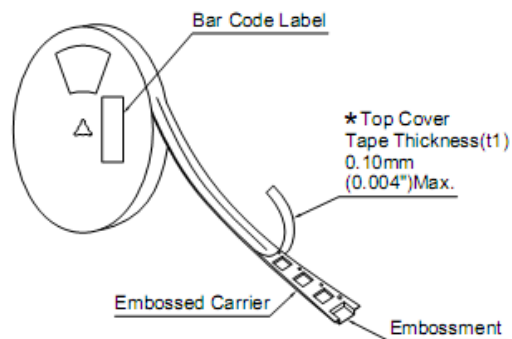
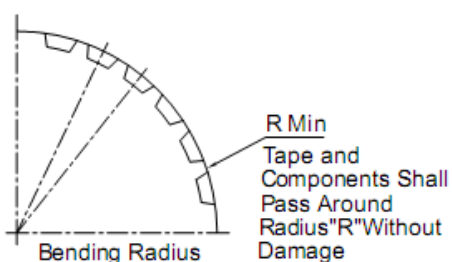
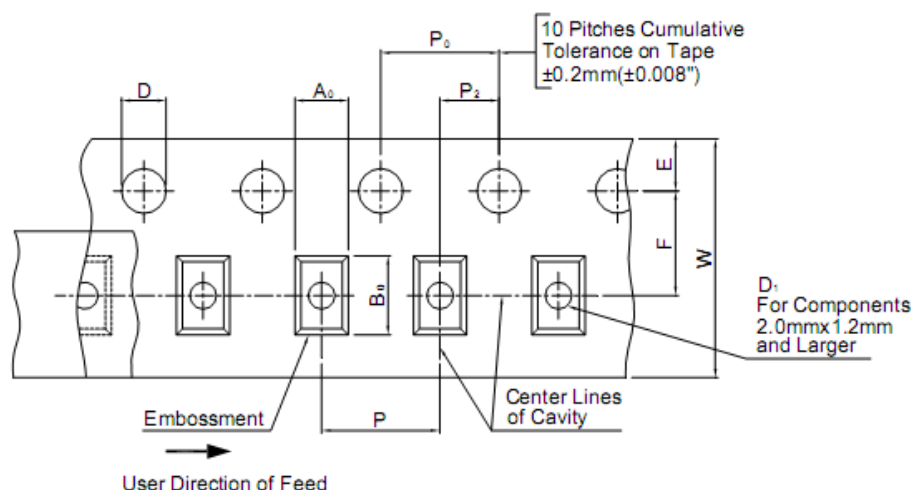

Tape Size	B1	D	D1	E	F	K	P0	P2	R
	max	+0.1;-0	min	±1.0	±0.05	max	±0.1	±0.1	min
8 mm	4.55	1.5	1	1.75	3.5	2.4	4	2	25

T	W
max	max
0.6	8.3

Unit (mm)

Компания «Океан Электроники» предлагает заключение долгосрочных отношений при поставках импортных электронных компонентов на взаимовыгодных условиях!

Наши преимущества:

- Поставка оригинальных импортных электронных компонентов напрямую с производств Америки, Европы и Азии, а так же с крупнейших складов мира;
- Широкая линейка поставок активных и пассивных импортных электронных компонентов (более 30 млн. наименований);
- Поставка сложных, дефицитных, либо снятых с производства позиций;
- Оперативные сроки поставки под заказ (от 5 рабочих дней);
- Экспресс доставка в любую точку России;
- Помощь Конструкторского Отдела и консультации квалифицированных инженеров;
- Техническая поддержка проекта, помощь в подборе аналогов, поставка прототипов;
- Поставка электронных компонентов под контролем ВП;
- Система менеджмента качества сертифицирована по Международному стандарту ISO 9001;
- При необходимости вся продукция военного и аэрокосмического назначения проходит испытания и сертификацию в лаборатории (по согласованию с заказчиком);
- Поставка специализированных компонентов военного и аэрокосмического уровня качества (Xilinx, Altera, Analog Devices, Intersil, Interpoint, Microsemi, Actel, Aeroflex, Peregrine, VPT, Syfer, Eurofarad, Texas Instruments, MS Kennedy, Miteq, Cobham, E2V, MA-COM, Hittite, Mini-Circuits, General Dynamics и др.);

Компания «Океан Электроники» является официальным дистрибьютором и эксклюзивным представителем в России одного из крупнейших производителей разъемов военного и аэрокосмического назначения «JONHON», а так же официальным дистрибьютором и эксклюзивным представителем в России производителя высокотехнологичных и надежных решений для передачи СВЧ сигналов «FORSTAR».



JONHON

«JONHON» (основан в 1970 г.)

Разъемы специального, военного и аэрокосмического назначения:

(Применяются в военной, авиационной, аэрокосмической, морской, железнодорожной, горно- и нефтедобывающей отраслях промышленности)

«FORSTAR» (основан в 1998 г.)

ВЧ соединители, коаксиальные кабели, кабельные сборки и микроволновые компоненты:

(Применяются в телекоммуникациях гражданского и специального назначения, в средствах связи, РЛС, а так же военной, авиационной и аэрокосмической отраслях промышленности).



Телефон: 8 (812) 309-75-97 (многоканальный)

Факс: 8 (812) 320-03-32

Электронная почта: ocean@oceanchips.ru

Web: <http://oceanchips.ru/>

Адрес: 198099, г. Санкт-Петербург, ул. Калинина, д. 2, корп. 4, лит. А