

**Component  
Image & Dimension**

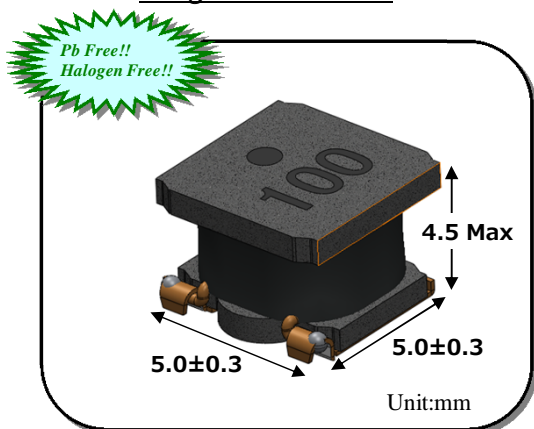

**Features :**

- a) Miniature Size :  
Mount Area : 5.0mm x 5.0mm  
4.5mm Max. Height
- b) Generic use for DC/DC Converter Line.
- c) Automatic Mounting in Tape & Reel Package.

**Recommended Land Pattern**

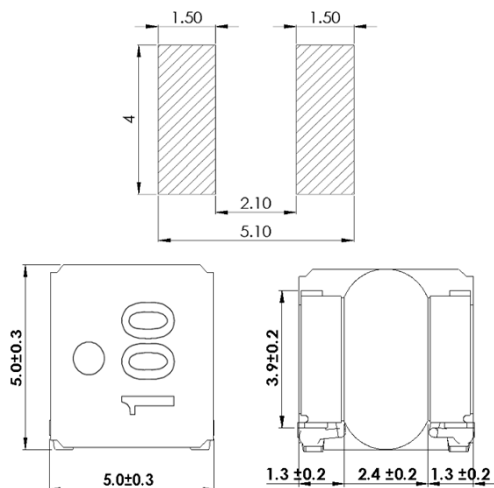

**Applications :**

DC-DC Converter for Note-PC, Monitor etc.

**Electrical Specification**

Unit : mm

TDK Identification	Inductance (uH)	Tol. (%)	Test Freq. (kHz)	DC Resistance		Rated DC Current	
				Typ. (Ohm)	Tol. (%)	* Idc 1 (A max.)	* Idc 2 (A typ.)
VLS5045EX- 1R0N	1.0	+/-30%	100	0.015	+/-30%	8.9	5.1
VLS5045EX- 1R5N	1.5	+/-30%	100	0.017	+/-30%	7.4	5.0
VLS5045EX- 1R8N	1.8	+/-30%	100	0.019	+/-30%	7.0	4.8
VLS5045EX- 2R2N	2.2	+/-30%	100	0.022	+/-30%	6.4	4.7
VLS5045EX- 3R3N	3.3	+/-30%	100	0.027	+/-30%	5.2	4.2
VLS5045EX- 4R7M	4.7	+/-20%	100	0.036	+/-30%	4.4	3.2
VLS5045EX- 6R8M	6.8	+/-20%	100	0.046	+/-30%	3.6	2.9
VLS5045EX- 8R2M	8.2	+/-20%	100	0.055	+/-30%	3.3	2.8
VLS5045EX- 100M	10	+/-20%	100	0.061	+/-30%	3.1	2.5
VLS5045EX- 150M	15	+/-20%	100	0.110	+/-30%	2.2	1.9
VLS5045EX- 220M	22	+/-20%	100	0.125	+/-30%	2.0	1.8
VLS5045EX- 330M	33	+/-20%	100	0.240	+/-30%	1.5	1.3
VLS5045EX- 470M	47	+/-20%	100	0.300	+/-30%	1.3	1.0
VLS5045EX- 680M	68	+/-20%	100	0.410	+/-30%	1.1	0.9
VLS5045EX- 101M	100	+/-20%	100	0.580	+/-30%	0.8	0.7

**Note)**

\* Idc1 : Depend on inductance change (-30% reduction from initial value)

\* Idc2 : Depend on self temperature rise (40degC typical)

Operating Temperature Range : -40deg.C ~ +105deg.C(Including Self Temp.Rise)

# VLS5045EX Type

## Idc1: Inductance vs. DC Superposition Characteristics(Ref)

## Idc2: Temp.Rise(Ref)

TDK' PartNo.:VLS5045EX-1R0N

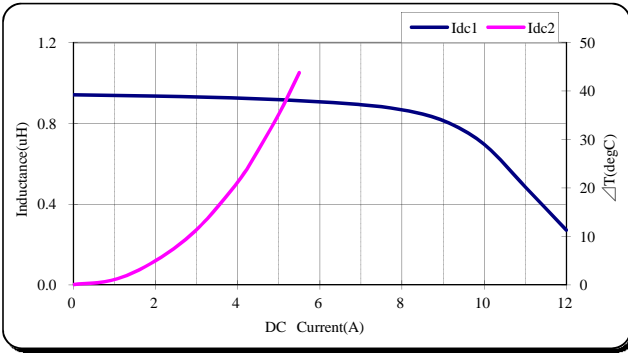

TDK' PartNo.:VLS5045EX-1R5N

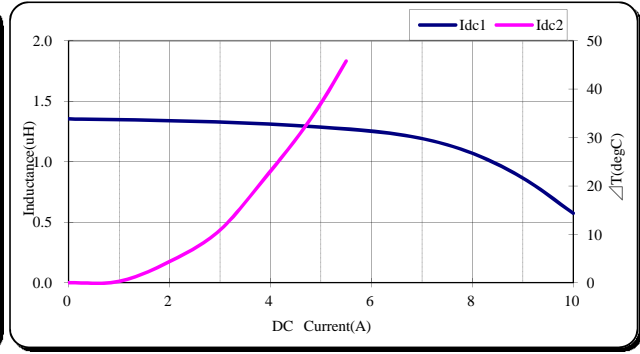

TDK' PartNo.:VLS5045EXT-1R8N

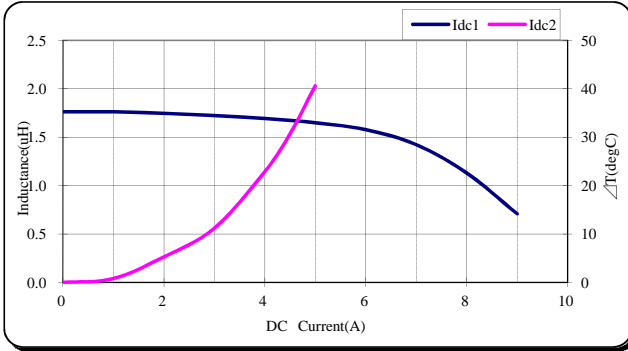

TDK' PartNo.:VLS5045EX-2R2N

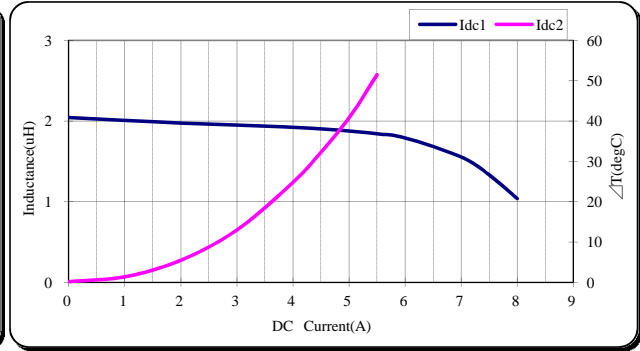

TDK' PartNo.:VLS5045EX-3R3N

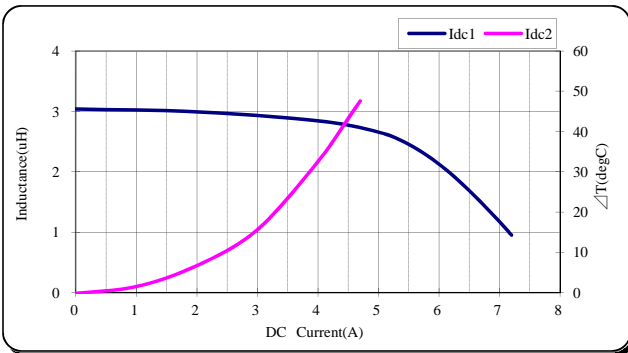

TDK' PartNo.:VLS5045EX-4R7M

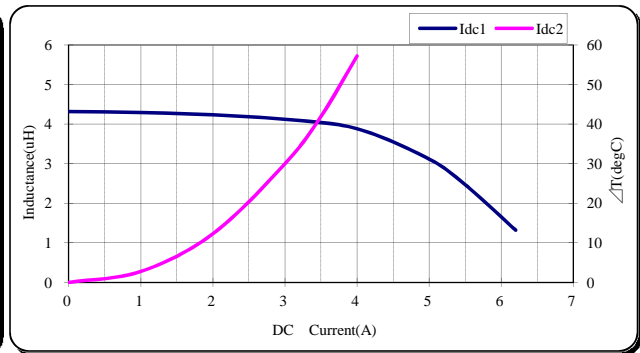

TDK' PartNo.:VLS5045EX-6R8M

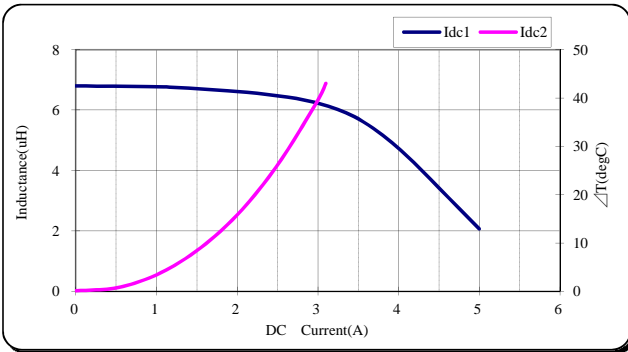

TDK' PartNo.:VLS5045EX-8R2M

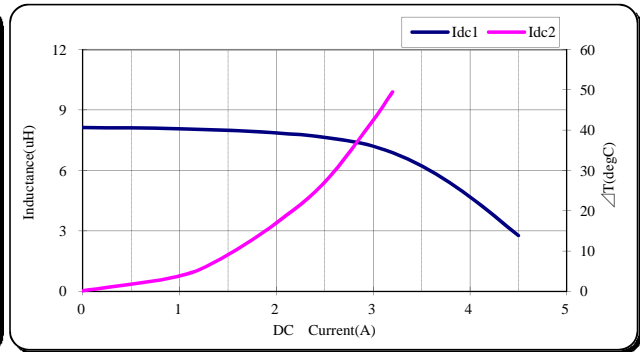

TDK' PartNo.:VLS5045EX-100M

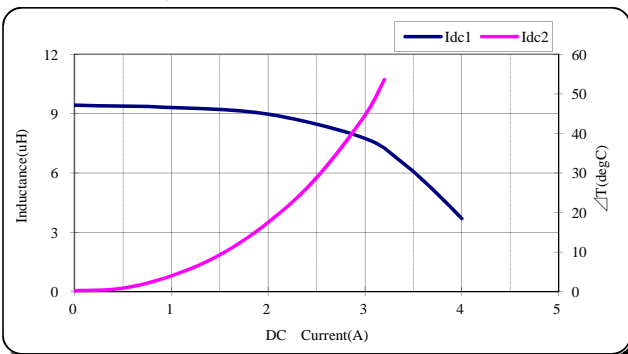

TDK' PartNo.:VLS5045EX-150M

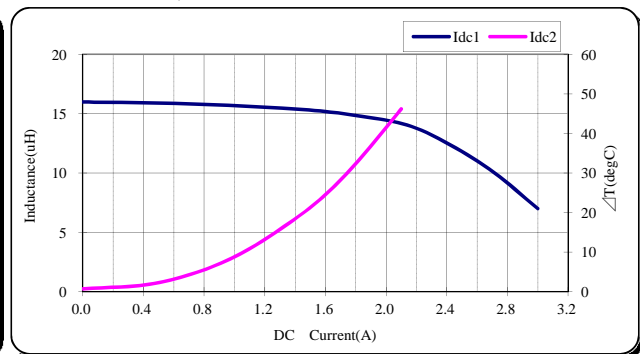

TDK' PartNo.;VLS5045EX-220M

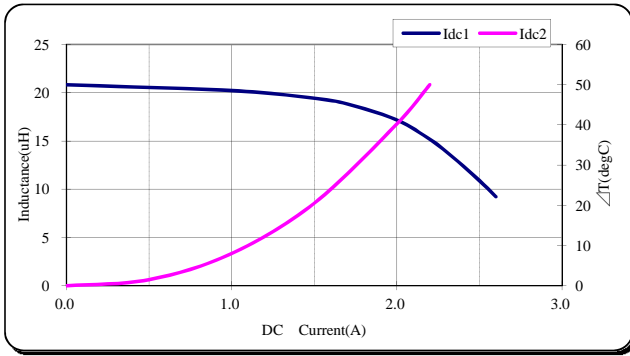

TDK' PartNo.;VLS5045EX-330M

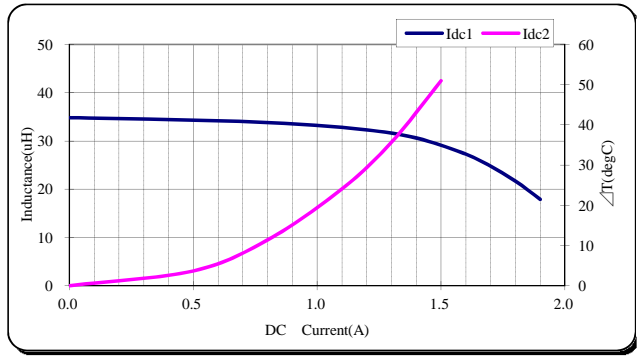

TDK' PartNo.;VLS5045EX-470M

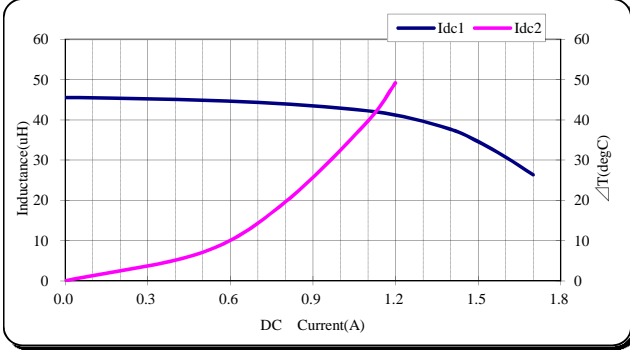

TDK' PartNo.;VLS5045EX-680M

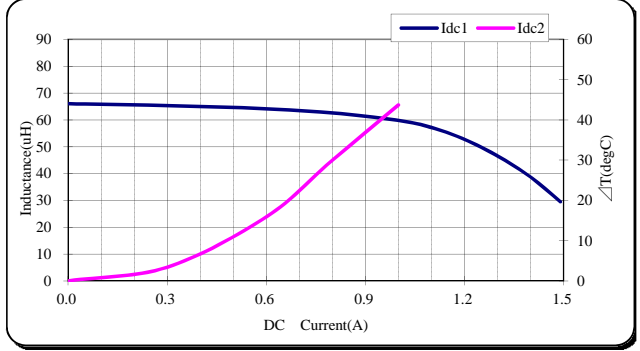

TDK' PartNo.;VLS5045EX-101M

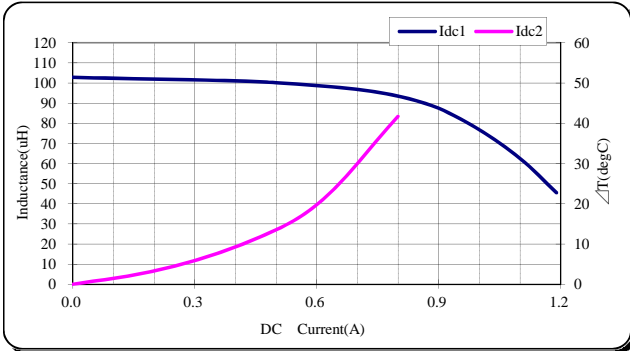

Компания «Океан Электроники» предлагает заключение долгосрочных отношений при поставках импортных электронных компонентов на взаимовыгодных условиях!

Наши преимущества:

- Поставка оригинальных импортных электронных компонентов напрямую с производств Америки, Европы и Азии, а так же с крупнейших складов мира;
- Широкая линейка поставок активных и пассивных импортных электронных компонентов (более 30 млн. наименований);
- Поставка сложных, дефицитных, либо снятых с производства позиций;
- Оперативные сроки поставки под заказ (от 5 рабочих дней);
- Экспресс доставка в любую точку России;
- Помощь Конструкторского Отдела и консультации квалифицированных инженеров;
- Техническая поддержка проекта, помощь в подборе аналогов, поставка прототипов;
- Поставка электронных компонентов под контролем ВП;
- Система менеджмента качества сертифицирована по Международному стандарту ISO 9001;
- При необходимости вся продукция военного и аэрокосмического назначения проходит испытания и сертификацию в лаборатории (по согласованию с заказчиком);
- Поставка специализированных компонентов военного и аэрокосмического уровня качества (Xilinx, Altera, Analog Devices, Intersil, Interpoint, Microsemi, Actel, Aeroflex, Peregrine, VPT, Syfer, Eurofarad, Texas Instruments, MS Kennedy, Miteq, Cobham, E2V, MA-COM, Hittite, Mini-Circuits, General Dynamics и др.);

Компания «Океан Электроники» является официальным дистрибьютором и эксклюзивным представителем в России одного из крупнейших производителей разъемов военного и аэрокосмического назначения «JONHON», а так же официальным дистрибьютором и эксклюзивным представителем в России производителя высокотехнологичных и надежных решений для передачи СВЧ сигналов «FORSTAR».



## JONHON

«JONHON» (основан в 1970 г.)

Разъемы специального, военного и аэрокосмического назначения:

(Применяются в военной, авиационной, аэрокосмической, морской, железнодорожной, горно- и нефтедобывающей отраслях промышленности)

«FORSTAR» (основан в 1998 г.)

ВЧ соединители, коаксиальные кабели, кабельные сборки и микроволновые компоненты:

(Применяются в телекоммуникациях гражданского и специального назначения, в средствах связи, РЛС, а так же военной, авиационной и аэрокосмической отраслях промышленности).



Телефон: 8 (812) 309-75-97 (многоканальный)

Факс: 8 (812) 320-03-32

Электронная почта: [ocean@oceanchips.ru](mailto:ocean@oceanchips.ru)

Web: <http://oceanchips.ru/>

Адрес: 198099, г. Санкт-Петербург, ул. Калинина, д. 2, корп. 4, лит. А