

**Component
Image & Dimension**

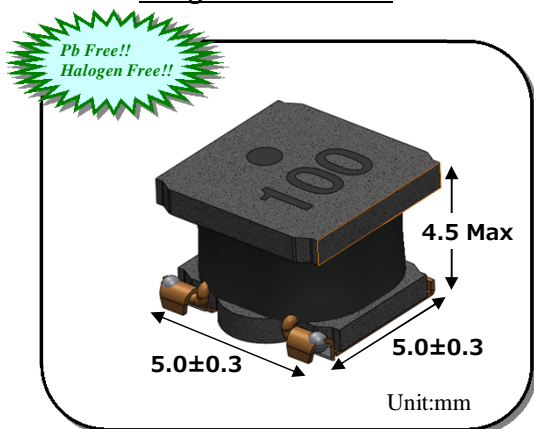

Features :

- a) Miniature Size :
Mount Area : 5.0mm x 5.0mm
4.5mm Max. Height
- b) Generic use for DC/DC Converter Line.
- c) Automatic Mounting in Tape & Reel Package.

Recommended Land Pattern

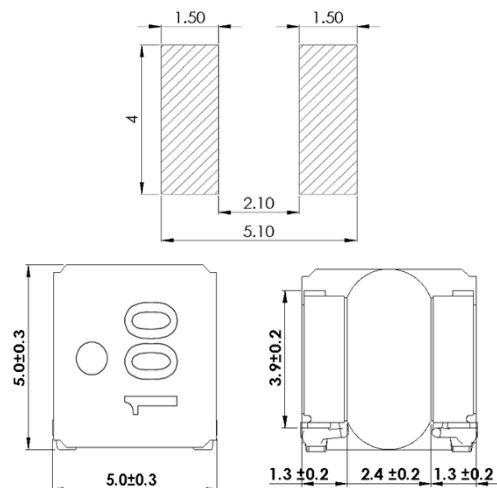

Applications :

DC-DC Converter for Note-PC, Monitor etc.

Electrical Specification

| TDK Identification | Inductance (uH) | Tol. (%) | Test Freq. (kHz) | DC Resistance | | Rated DC Current | |
|--------------------|--------------------|-------------|------------------------|---------------|-------------|--------------------|--------------------|
| | | | | Typ. (Ohm) | Tol. (%) | * Idc1 (A max.) | * Idc2 (A typ.) |
| VLS5045EX- 1R0N | 1.0 | +/-30% | 100 | 0.015 | +/-30% | 8.9 | 5.1 |
| VLS5045EX- 1R5N | 1.5 | +/-30% | 100 | 0.017 | +/-30% | 7.4 | 5.0 |
| VLS5045EX- 1R8N | 1.8 | +/-30% | 100 | 0.019 | +/-30% | 7.0 | 4.8 |
| VLS5045EX- 2R2N | 2.2 | +/-30% | 100 | 0.022 | +/-30% | 6.4 | 4.7 |
| VLS5045EX- 3R3N | 3.3 | +/-30% | 100 | 0.027 | +/-30% | 5.2 | 4.2 |
| VLS5045EX- 4R7M | 4.7 | +/-20% | 100 | 0.036 | +/-30% | 4.4 | 3.2 |
| VLS5045EX- 6R8M | 6.8 | +/-20% | 100 | 0.046 | +/-30% | 3.6 | 2.9 |
| VLS5045EX- 8R2M | 8.2 | +/-20% | 100 | 0.055 | +/-30% | 3.3 | 2.8 |
| VLS5045EX- 100M | 10 | +/-20% | 100 | 0.061 | +/-30% | 3.1 | 2.5 |
| VLS5045EX- 150M | 15 | +/-20% | 100 | 0.110 | +/-30% | 2.2 | 1.9 |
| VLS5045EX- 220M | 22 | +/-20% | 100 | 0.125 | +/-30% | 2.0 | 1.8 |
| VLS5045EX- 330M | 33 | +/-20% | 100 | 0.240 | +/-30% | 1.5 | 1.3 |
| VLS5045EX- 470M | 47 | +/-20% | 100 | 0.300 | +/-30% | 1.3 | 1.0 |
| VLS5045EX- 680M | 68 | +/-20% | 100 | 0.410 | +/-30% | 1.1 | 0.9 |
| VLS5045EX- 101M | 100 | +/-20% | 100 | 0.580 | +/-30% | 0.8 | 0.7 |

Note)

* Idc1 : Depend on inductance change (-30% reduction from initial value)

* Idc2 : Depend on self temperature rise (40degC typical)

Operating Temperature Range : -40deg.C ~ +105deg.C(Including Self Temp.Rise)

VLS5045EX Type

Idc1: Inductance vs. DC Superposition Characteristics(Ref)

Idc2: Temp.Rise(Ref)

TDK' PartNo.;VLS5045EX-1R0N

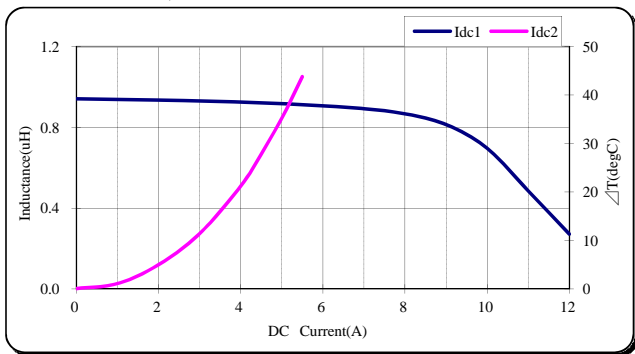

TDK' PartNo.;VLS5045EX-1R5N

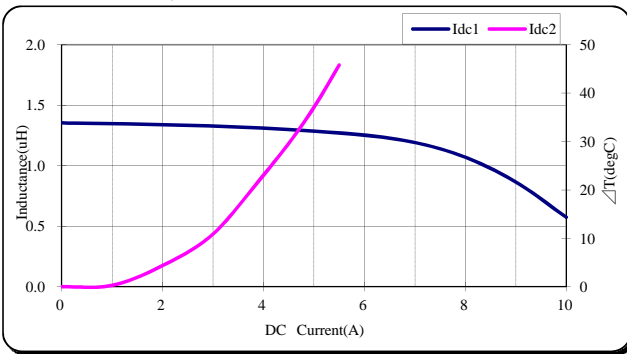

TDK' PartNo.;VLS5045EXT-1R8N

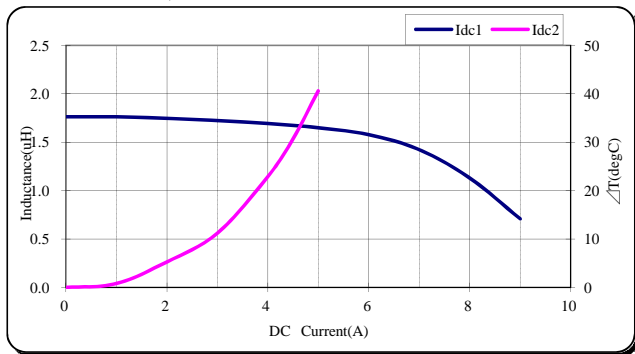

TDK' PartNo.;VLS5045EX-2R2N

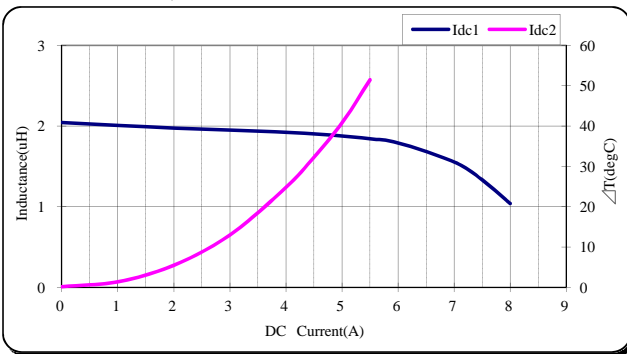

TDK' PartNo.;VLS5045EX-3R3N

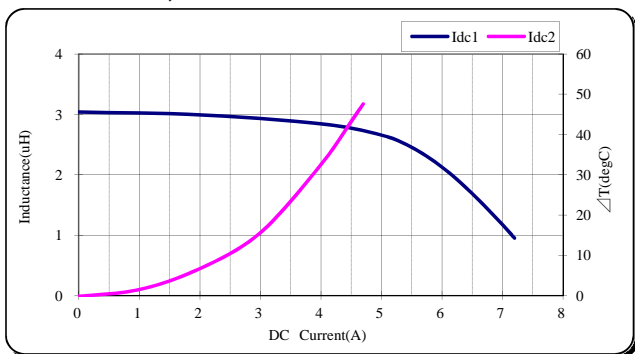

TDK' PartNo.;VLS5045EX-4R7M

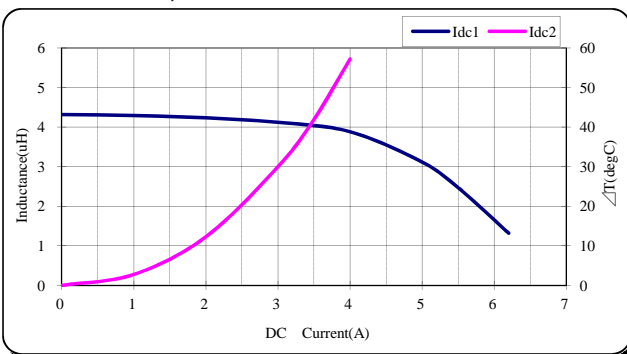

TDK' PartNo.;VLS5045EX-6R8M

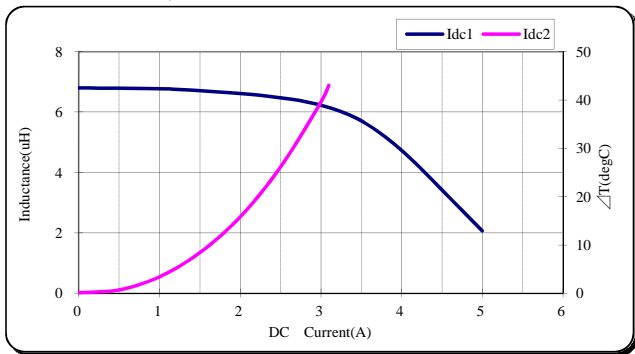

TDK' PartNo.;VLS5045EX-8R2M

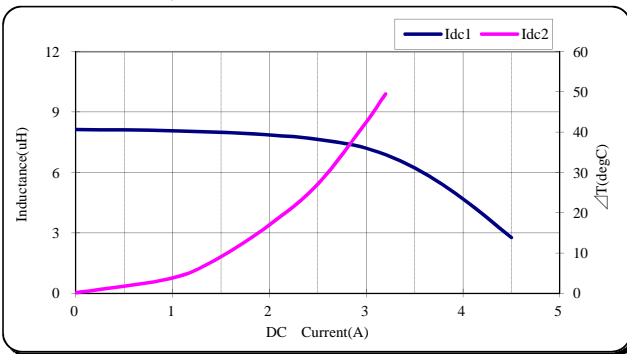

TDK' PartNo.;VLS5045EX-100M

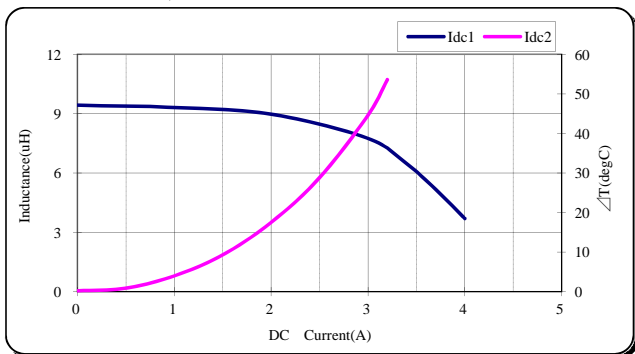

TDK' PartNo.;VLS5045EX-150M

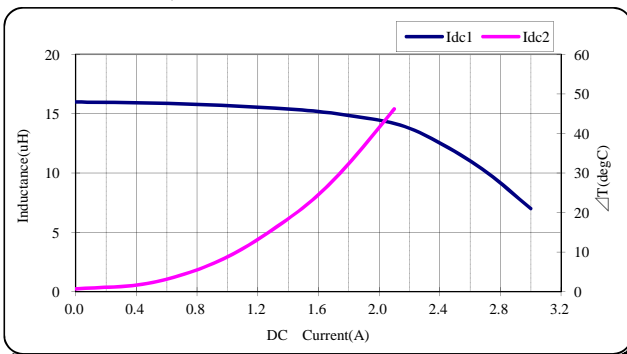

TDK' PartNo.;VLS5045EX-220M

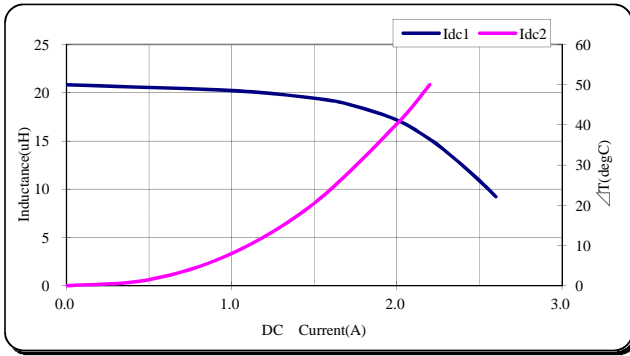

TDK' PartNo.;VLS5045EX-330M

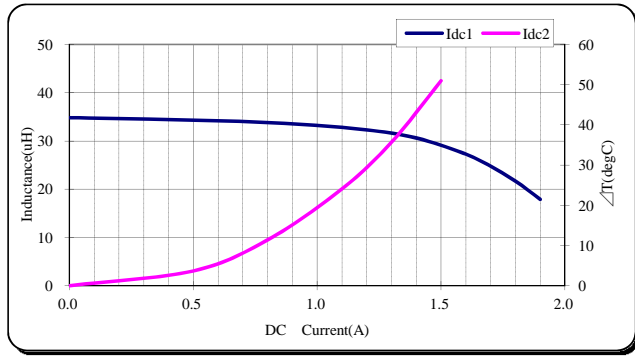

TDK' PartNo.;VLS5045EX-470M

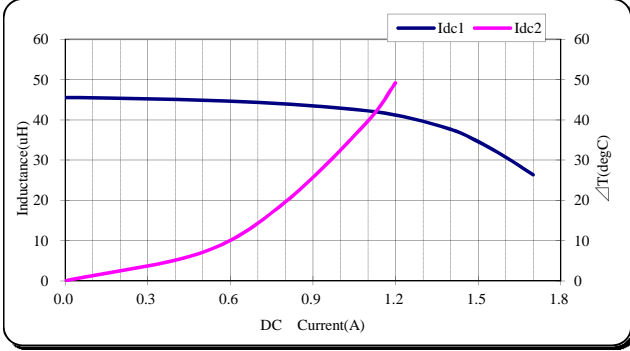

TDK' PartNo.;VLS5045EX-680M

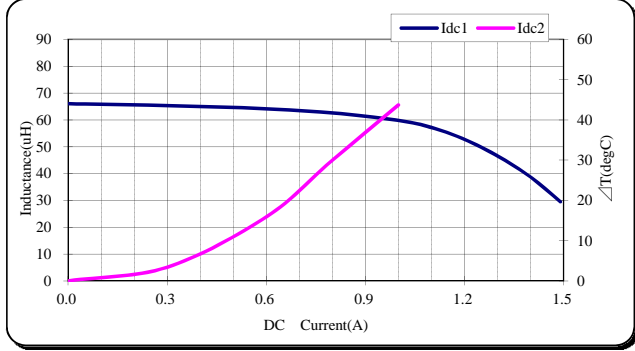

TDK' PartNo.;VLS5045EX-101M

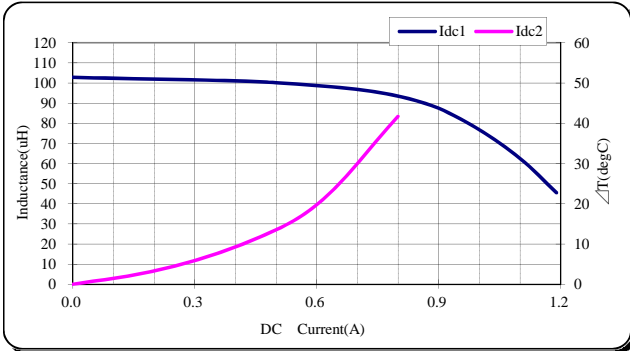

Компания «Океан Электроники» предлагает заключение долгосрочных отношений при поставках импортных электронных компонентов на взаимовыгодных условиях!

Наши преимущества:

- Поставка оригинальных импортных электронных компонентов напрямую с производств Америки, Европы и Азии, а так же с крупнейших складов мира;
- Широкая линейка поставок активных и пассивных импортных электронных компонентов (более 30 млн. наименований);
- Поставка сложных, дефицитных, либо снятых с производства позиций;
- Оперативные сроки поставки под заказ (от 5 рабочих дней);
- Экспресс доставка в любую точку России;
- Помощь Конструкторского Отдела и консультации квалифицированных инженеров;
- Техническая поддержка проекта, помощь в подборе аналогов, поставка прототипов;
- Поставка электронных компонентов под контролем ВП;
- Система менеджмента качества сертифицирована по Международному стандарту ISO 9001;
- При необходимости вся продукция военного и аэрокосмического назначения проходит испытания и сертификацию в лаборатории (по согласованию с заказчиком);
- Поставка специализированных компонентов военного и аэрокосмического уровня качества (Xilinx, Altera, Analog Devices, Intersil, Interpoint, Microsemi, Actel, Aeroflex, Peregrine, VPT, Syfer, Eurofarad, Texas Instruments, MS Kennedy, Miteq, Cobham, E2V, MA-COM, Hittite, Mini-Circuits, General Dynamics и др.);

Компания «Океан Электроники» является официальным дистрибьютором и эксклюзивным представителем в России одного из крупнейших производителей разъемов военного и аэрокосмического назначения «**JONHON**», а так же официальным дистрибьютором и эксклюзивным представителем в России производителя высокотехнологичных и надежных решений для передачи СВЧ сигналов «**FORSTAR**».



JONHON

«**JONHON**» (основан в 1970 г.)

Разъемы специального, военного и аэрокосмического назначения:

(Применяются в военной, авиационной, аэрокосмической, морской, железнодорожной, горно- и нефтедобывающей отраслях промышленности)

«**FORSTAR**» (основан в 1998 г.)

ВЧ соединители, коаксиальные кабели,
кабельные сборки и микроволновые компоненты:

(Применяются в телекоммуникациях гражданского и специального назначения, в средствах связи, РЛС, а так же военной, авиационной и аэрокосмической отраслях промышленности).



Телефон: 8 (812) 309-75-97 (многоканальный)

Факс: 8 (812) 320-03-32

Электронная почта: ocean@oceanchips.ru

Web: <http://oceanchips.ru/>

Адрес: 198099, г. Санкт-Петербург, ул. Калинина, д. 2, корп. 4, лит. А