

Connections and terminals

Line terminal X 221 503 01

suitable for

Power-D-Box with sockets pre-wired

Line terminal (max. 63 A)
X 221 503 01

max. tightening torque 3.0 Nm

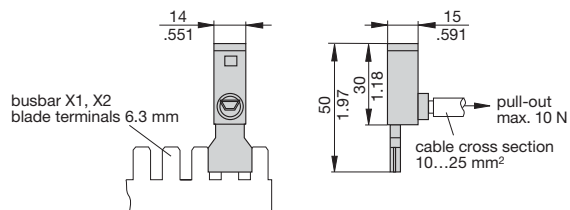

Caution: cables must not be connected with terminal plugged in

Load output terminal protected against reverse polarity X 222 847 01 X 222 625 01 X 222 848 01

suitable for

19BGT-2-X8340-S02
19BGT-2-X8340-SZ4
X8340-S02
X8340-SZ4

Load output terminal protected against reverse polarity
(set: 4 moduled sleeves, 8 blade terminals 6.3 x 0.8 mm)

X 222 847 01 for cable cross section 0.7 ...2.0 mm²

X 222 625 01 for cable cross section 2.5 ...4.0 mm²

X 222 848 01 for cable cross section 4.0 ...6.0 mm²

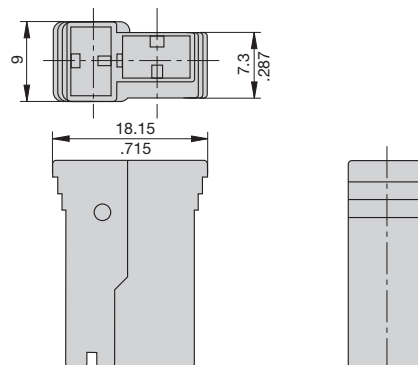

Screw terminal X 211 156 01

suitable for

Module 17plus

Screw terminal for busbar Y 307 016 11

X 211 156 01
non insulated
(max. 35 m²)

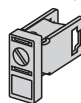

Labels

Label
 marking area 6 x 10 mm / .629 x .394 in.
Y 307 942 61

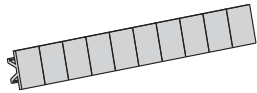

Label white Y 307 942 61
ordering unit 10 pcs = 1 strip

suitable for **Module 17plus**

Label
 marking area 16 x 13 mm / .629 x .512 in.
Y 308 327 01

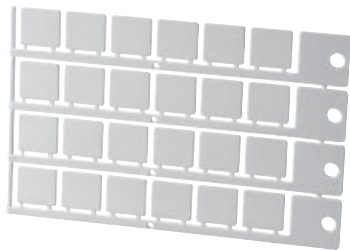

Label white Y 308 327 01
ordering unit 24 pcs = 1 plate

suitable for **19BGT-2-X83S2**
19BGT-2-X83S4
19BGT-2-X83Z4
19BGT-2-X8345

Label
 marking area 46 x 13 mm / 1.81 x .512 in.
Y 308 328 01



Label white Y 308 328 01
ordering unit 8 pcs = 1 plate

suitable for **19BGT-2-2210**
19BGT-2-3600
19BGT-2-ESS20
19BGT-2-ESX10
19BGT-2-X2210

Blanking piece

Blanking piece Y 308 563 01

suitable for **19BGT-2-2210**
19BGT-2-3600/3900

Blanking piece for Power-D-Box
(circuit breaker types 3600/3900, 2210)
Y 308 563 01

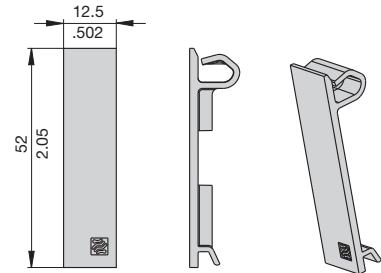

Blanking piece Y 308 563 41

suitable for **19BGT-2-ESS20**
19BGT-2-ESX10

Blanking piece for Power-D-Box
(circuit breaker types ESS20, ESX10)
Y 308 563 41

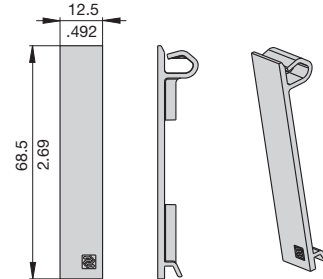

Blanking piece Y 308 563 21

suitable for **19BGT-2-X8345**
19BGT-2-X83S2
19BGT-2-X83S4
19BGT-2-X83Z4

Blanking piece for Power-D-Box
(circuit breaker types 8345, X8345-D01)
Y 308 563 21

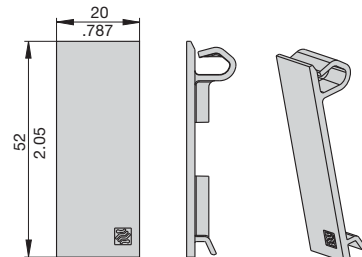

Mounting aids

Retaining clip for electronic circuit breaker ESS20/ESX10
recommended for fitting the devices
Y 307 754 01

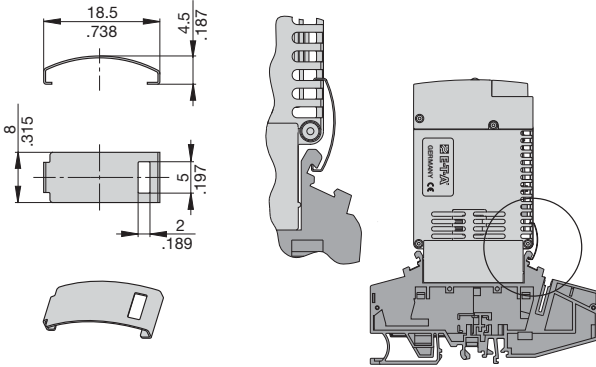

Retaining clip Y 307 754 01

suitable for

Module 17 plus mit ESS20
Module 17 plus mit ESX10

Retaining clip for circuit breaker 3600/3900/E-1048/E-1079
recommended for fitting the devices
Y 300 581 11

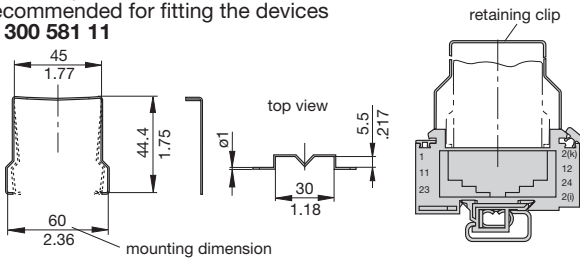

Retaining clip Y 300 581 11

suitable for

socket type 17...
with 3600
3900
E-1048-6..
E-1048-7..
E-1079-6..

Module 17plus
with 3600
3900
E-1048-6..
E-1048-7..
E-1079-6..

Retaining clip for circuit breaker 2210
recommended for fitting single pole devices
Y 302 974 21

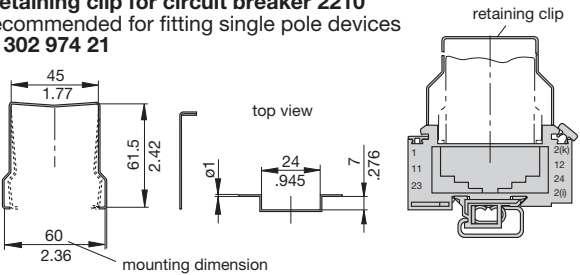

Retaining clip Y 302 974 21

suitable for

socket type 17...
with 2210-...

Module 17plus
with 2210-...

Retaining clip for circuit breaker 3600/3900/E-1048/E-1079
recommended for fitting the devices
Y 300 581 03

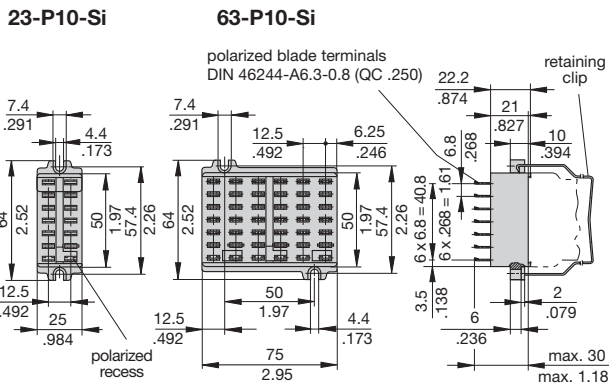

Retaining clip Y 300 581 03

suitable for

socket type 23...
with 3600
3900
E-1048-6..
E-1048-7..
E-1079-6..

socket type 63...
with 3600
3900
E-1048-6..
E-1048-7..
E-1079-6..

Mounting aids

Retaining clip Y 302 974 01

suitable for

socket type 23...
with 2210-S...

socket type 63...
with 2210-S...

Retaining clip for circuit breaker 2210-S...
recommended for fitting single pole devices
Y 302 974 01

23-P10-Si

63-P10-Si

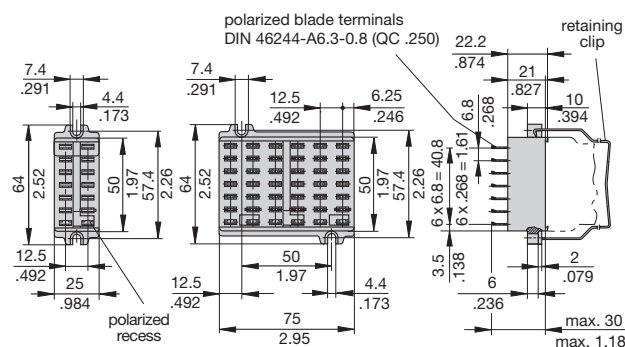

Screw and washer X 223 019 01 1 set with 4 screw and 4 washers in a plastic bag

suitable for

19BGT-...

Sufficient for mounting one Power-D-Box

Screw and washer
screw for mounting the Power-D-Box (19BGT)
X 223 019 01



Barrier Y 308 139 01

suitable for

**19BGT-2-X8345
X8345-D01**

Barrier
for isolating the load terminals of the Power-D-Box (High-Power)
Y 308 139 01



End bracket X 222 004 01

suitable for

**Module 17plus
socket type 17**

End bracket
recommended for fixing on symmetrical rails
X 222 004 01

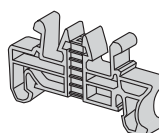

Busbars and jumpers

Insulated wire bridge
X 222 984 01
 packaging quantity: 10 pcs

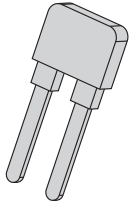

Insulated wire bridge X 222 984 01
 packaging quantity 1 pc = 10 wire bridges

suitable for **SVS.**

Bus bar 32 A
X 222 005 01 blue insulated, 500 mm
X 222 005 02 red insulated, 500 mm
X 222 005 03 grey insulated, 500 mm

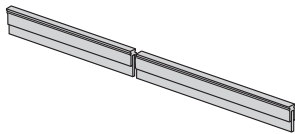

Bus bar 32 A **X 222 005 01** blue
 X 222 005 02 red
 X 222 005 03 grey

suitable for **Module 17plus**

Bus bar 50 A
Y 307 016 01 non insulated, 500 mm

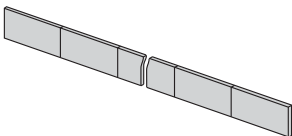

Bus bar 50 A Y 307 016 01

suitable for **Module 17plus**

Bus bar for line entry on the side
 (in combination with screw terminal X 211 156 01)
Y 307 016 11 non insulated, 500 mm

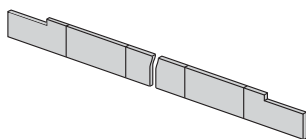

Busbar Y 307 016 11
 for line entry on the side

suitable for **Module 17plus**

Jumper
X 222 066 01

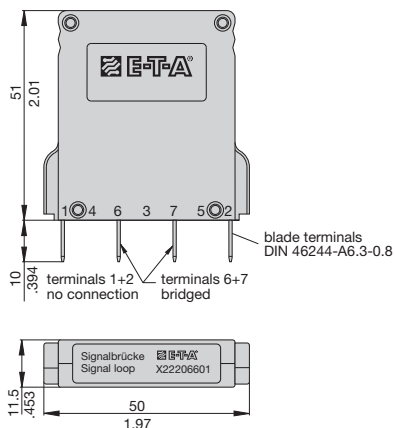

Jumper X 222 066 01 old version

suitable for **Module 17plus**
SVS.
19BGT-2-2210
19BGT-2-3600/3900
19BGT-2-ESS20
9BGT-2-ESX10

New version see jumper SB-S11-P1-01-1-1A

Busbars and jumpers

Jumper SB-S11-P1-01-1-1A

suitable for

- Module 17 plus**
- SVS...**
- 19BGT-2-2210**
- 19BGT-2-3600/390**
- 19BGT-2-ESS20**
- 19BGT-2-ESX10**

**Jumper
SB-S11-P1-01-1-1A**

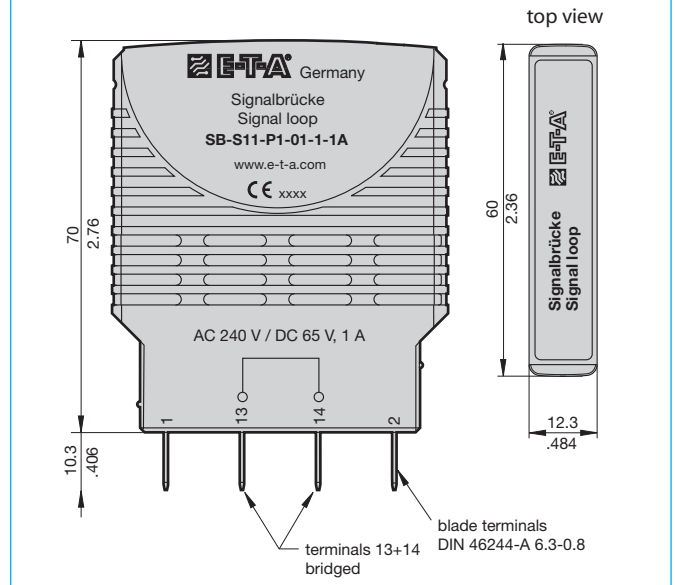

Tools

**Withdrawal tool for ESS20 /ESX10
Y 308 602 01**

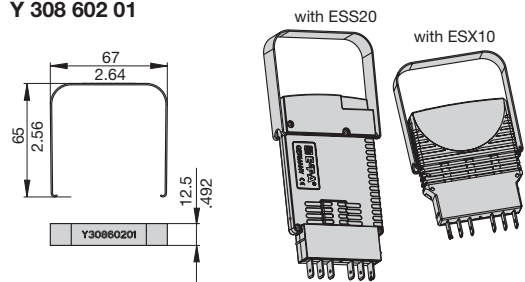

Withdrawal tool Y 308 602 01

suitable for **19BGT-2-ESS20
19BGT-2-ESX10**

**Withdrawal tool
for removing circuit breaker type 8345
X 222 547 02**

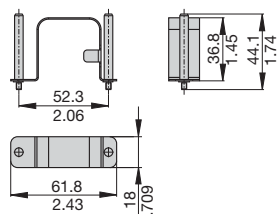

Withdrawal tool X 222 547 02

suitable for **19BGT-2-X8345
X8345-D01**

**Withdrawal tool
for removing circuit breaker type 2210-S291
X 211 018 01**



Withdrawal tool X 211 018 01

suitable for **19BGT-2-X2210
X2210-S06...**

Компания «Океан Электроники» предлагает заключение долгосрочных отношений при поставках импортных электронных компонентов на взаимовыгодных условиях!

Наши преимущества:

- Поставка оригинальных импортных электронных компонентов напрямую с производств Америки, Европы и Азии, а так же с крупнейших складов мира;
- Широкая линейка поставок активных и пассивных импортных электронных компонентов (более 30 млн. наименований);
- Поставка сложных, дефицитных, либо снятых с производства позиций;
- Оперативные сроки поставки под заказ (от 5 рабочих дней);
- Экспресс доставка в любую точку России;
- Помощь Конструкторского Отдела и консультации квалифицированных инженеров;
- Техническая поддержка проекта, помощь в подборе аналогов, поставка прототипов;
- Поставка электронных компонентов под контролем ВП;
- Система менеджмента качества сертифицирована по Международному стандарту ISO 9001;
- При необходимости вся продукция военного и аэрокосмического назначения проходит испытания и сертификацию в лаборатории (по согласованию с заказчиком);
- Поставка специализированных компонентов военного и аэрокосмического уровня качества (Xilinx, Altera, Analog Devices, Intersil, Interpoint, Microsemi, Actel, Aeroflex, Peregrine, VPT, Syfer, Eurofarad, Texas Instruments, MS Kennedy, Miteq, Cobham, E2V, MA-COM, Hittite, Mini-Circuits, General Dynamics и др.);

Компания «Океан Электроники» является официальным дистрибьютором и эксклюзивным представителем в России одного из крупнейших производителей разъемов военного и аэрокосмического назначения «JONHON», а так же официальным дистрибьютором и эксклюзивным представителем в России производителя высокотехнологичных и надежных решений для передачи СВЧ сигналов «FORSTAR».



JONHON

«JONHON» (основан в 1970 г.)

Разъемы специального, военного и аэрокосмического назначения:

(Применяются в военной, авиационной, аэрокосмической, морской, железнодорожной, горно- и нефтедобывающей отраслях промышленности)

«FORSTAR» (основан в 1998 г.)

ВЧ соединители, коаксиальные кабели, кабельные сборки и микроволновые компоненты:

(Применяются в телекоммуникациях гражданского и специального назначения, в средствах связи, РЛС, а так же военной, авиационной и аэрокосмической отраслях промышленности).



Телефон: 8 (812) 309-75-97 (многоканальный)

Факс: 8 (812) 320-03-32

Электронная почта: ocean@oceanchips.ru

Web: <http://oceanchips.ru/>

Адрес: 198099, г. Санкт-Петербург, ул. Калинина, д. 2, корп. 4, лит. А