

NOTES:

1. FINISHED CABLE ASSEMBLY TO BE COILED
2. OVERMOLD BOOT MATERIAL: PVC, BLACK
3. ELECTRICAL TEST: 100% CONTINUITY

| ASS'Y P/N | NO. OF POS. | "X" DIM. |
|-----------------|-------------|-------------------------|
| CARA62802S07990 | 2 | 6 FT. 7 IN. ±2 IN. [2M] |
| CARA62803S07990 | 3 | |
| CARA62804S07990 | 4 | |
| CARA62805S07990 | 5 | |
| CARA62806S07990 | 6 | |
| CARA62807S07990 | 7 | |
| CARA62808S07990 | 8 | |
| CARA6280XSXXX90 | | |

CABLE LENGTH IN "INCHES"

NO OF POSITIONS

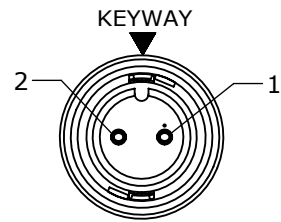

FACE VIEW
P/N: CARA62802SXXX90

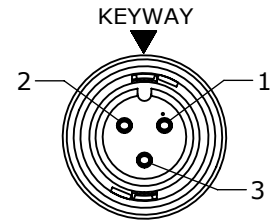

FACE VIEW
P/N: CARA62803SXXX90

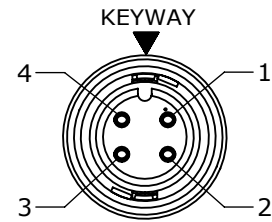

FACE VIEW
P/N: CARA62804SXXX90

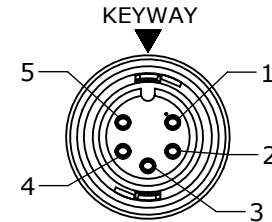

FACE VIEW
P/N: CARA62805SXXX90

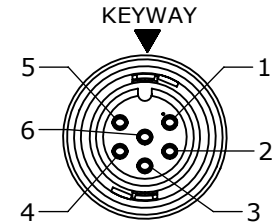

FACE VIEW
P/N: CARA62806SXXX90

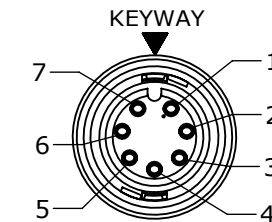

FACE VIEW
P/N: CARA62807SXXX90

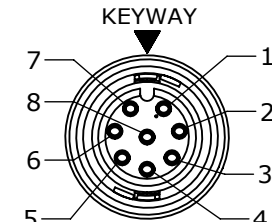

FACE VIEW
P/N: CARA62808SXXX90

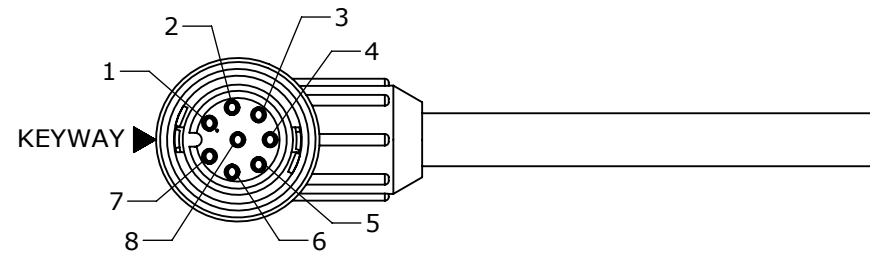
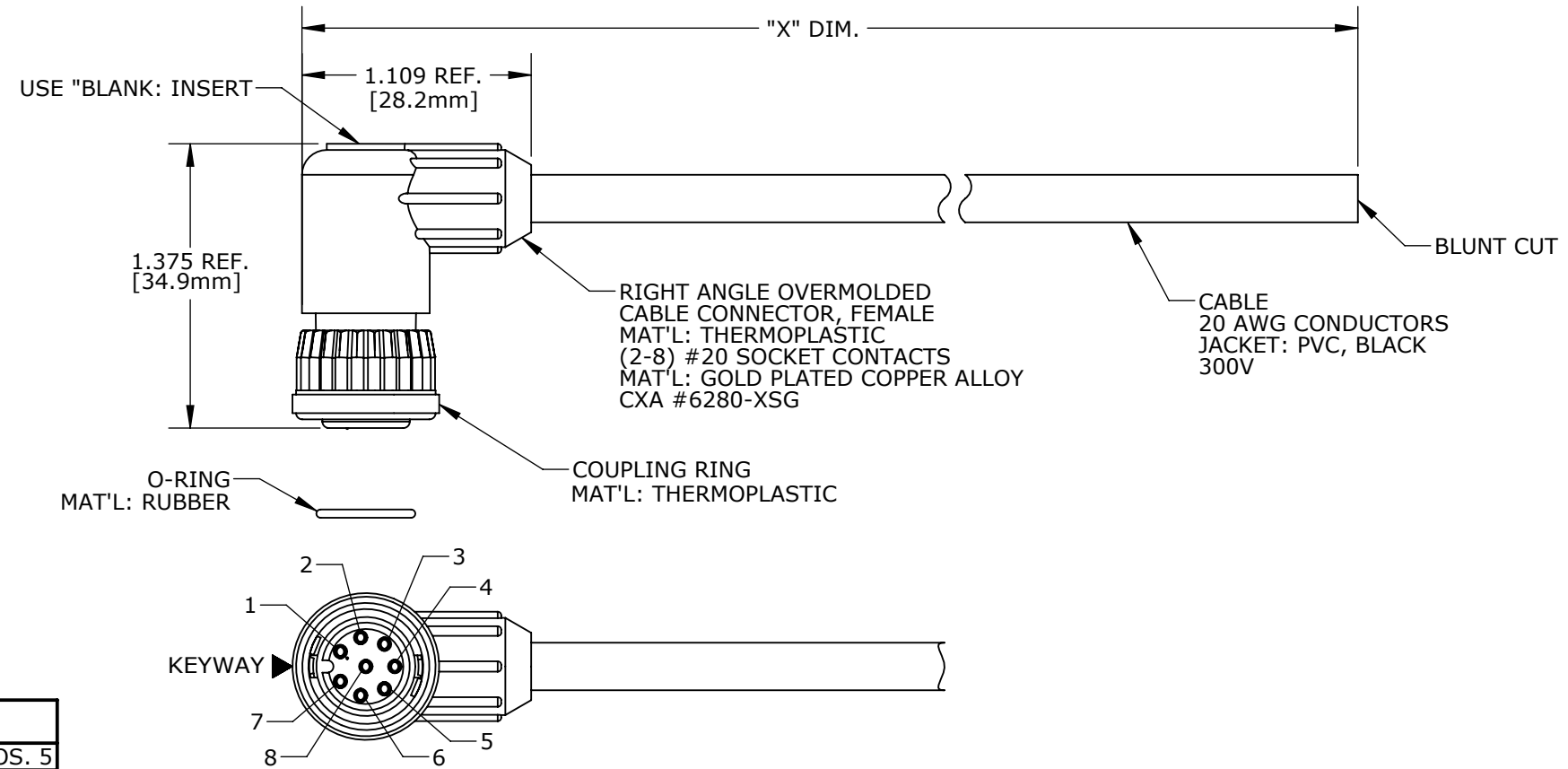

END "A"
FACE VIEW
P/N: CARA62808SXXX90

CUSTOMER APPROVAL

THIS DOCUMENT CONTAINS CONFIDENTIAL INFORMATION PROPRIETARY TO CONXALL CORPORATION. ANY REPRODUCTION, DISCLOSURE, OR USE OF THIS DOCUMENT / INFORMATION IS EXPRESSLY PROHIBITED UNLESS AUTHORIZED IN WRITING BY CONXALL CORPORATION.

APPROVED BY: _____

DATE: _____

| ASSY P/N | CABLE | COLOR CODE END "A" |
|-----------------|----------------------------|---|
| CARA62802SXXX90 | 2/20 AWG O.D. 0.215 REF | COLOR CODE |
| | | POS. 1 POS. 2 |
| CARA62803SXXX90 | 3/20 AWG O.D. 0.220 REF | BLK WHT |
| | | POS. 1 POS. 2 POS. 3 |
| CARA62804SXXX90 | 4/20 AWG O.D. 0.235 REF | BLK WHT GRN |
| | | POS. 1 POS. 2 POS. 3 POS. 4 |
| CARA62805SXXX90 | 5/20 AWG O.D. 0.255 REF | BLK WHT GRN RED |
| | | POS. 1 POS. 2 POS. 3 POS. 4 POS. 5 |
| CARA62806SXXX90 | 6/20 AWG O.D. 0.275 REF | BLK WHT GRN RED BLU VIO |
| | | POS. 1 POS. 2 POS. 3 POS. 4 POS. 5 POS. 6 |
| CARA62807SXXX90 | 8/20 AWG O.D. 0.300 REF | BLK WHT GRN RED BLU VIO GRY |
| | | POS. 1 POS. 2 POS. 3 POS. 4 POS. 5 POS. 6 POS. 7 |
| CARA62808SXXX90 | 8/20 AWG O.D. 0.300 REF | BLK WHT GRN RED BLU VIO GRY BRN |
| | | POS. 1 POS. 2 POS. 3 POS. 4 POS. 5 POS. 6 POS. 7 POS. 8 |

DIMENSIONS IN BRACKET [] ARE METRIC.

RoHS COMPLIANT

| | | | |
|---|------------|-----------------|--|
| B | AN | 10-27-16 | UPDATED MANUFACTURING DRAWING PER ECR 9122 |
| A | AN | 06-30-16 | DRAWING CREATED PER DOR 16-7414JP |
| REV. | INIT. | DATE | DESCRIPTION |
| | AN | 05-26-16 | ALL INFORMATION ILLUSTRATED IS THE PROPERTY OF "CONXALL CORPORATION". UNAUTHORIZED DUPLICATION OR DISTRIBUTION OF THIS DOCUMENT IS PROHIBITED. |
| ALL UNITS ARE IN FEET, INCHES, FRACTION OF INCHES AND DECIMALS. | | | ORG. DRAWN BY: AN DATE: 05-26-16 CHECKED BY: APPROVED BY: TITLE: CABLE ASSEMBLY (2-8) #20 SOCKET CONTACTS MINI-CON-X, R. ANGLE STANDARD PRODUCT CUSTOMER: |
| SCALE | SIZE | SHEET | PART NUMBER: CARA6280XSXXX90 |
| NTS | B | 1 OF 1 | REV B |
| FILE: | DIRECTORY: | PART NUMBER: | |
| CARA6280XSXXX90 | SLW | CARA6280XSXXX90 | |

CUSTOMER PRINT

PART NUMBER: CARA6280XSXXX90

Mouser Electronics

Authorized Distributor

Click to View Pricing, Inventory, Delivery & Lifecycle Information:

[Switchcraft:](#)

[CARA62803S07990](#) [CARA62808S07990](#) [CARA62802S07990](#) [CARA62806S07990](#) [CARA62804S07990](#)
[CARA62805S07990](#)

Компания «Океан Электроники» предлагает заключение долгосрочных отношений при поставках импортных электронных компонентов на взаимовыгодных условиях!

Наши преимущества:

- Поставка оригинальных импортных электронных компонентов напрямую с производств Америки, Европы и Азии, а так же с крупнейших складов мира;
- Широкая линейка поставок активных и пассивных импортных электронных компонентов (более 30 млн. наименований);
- Поставка сложных, дефицитных, либо снятых с производства позиций;
- Оперативные сроки поставки под заказ (от 5 рабочих дней);
- Экспресс доставка в любую точку России;
- Помощь Конструкторского Отдела и консультации квалифицированных инженеров;
- Техническая поддержка проекта, помощь в подборе аналогов, поставка прототипов;
- Поставка электронных компонентов под контролем ВП;
- Система менеджмента качества сертифицирована по Международному стандарту ISO 9001;
- При необходимости вся продукция военного и аэрокосмического назначения проходит испытания и сертификацию в лаборатории (по согласованию с заказчиком);
- Поставка специализированных компонентов военного и аэрокосмического уровня качества (Xilinx, Altera, Analog Devices, Intersil, Interpoint, Microsemi, Actel, Aeroflex, Peregrine, VPT, Syfer, Eurofarad, Texas Instruments, MS Kennedy, Miteq, Cobham, E2V, MA-COM, Hittite, Mini-Circuits, General Dynamics и др.);

Компания «Океан Электроники» является официальным дистрибьютором и эксклюзивным представителем в России одного из крупнейших производителей разъемов военного и аэрокосмического назначения «**JONHON**», а так же официальным дистрибьютором и эксклюзивным представителем в России производителя высокотехнологичных и надежных решений для передачи СВЧ сигналов «**FORSTAR**».



JONHON

«**JONHON**» (основан в 1970 г.)

Разъемы специального, военного и аэрокосмического назначения:

(Применяются в военной, авиационной, аэрокосмической, морской, железнодорожной, горно- и нефтедобывающей отраслях промышленности)

«**FORSTAR**» (основан в 1998 г.)

ВЧ соединители, коаксиальные кабели, кабельные сборки и микроволновые компоненты:

(Применяются в телекоммуникациях гражданского и специального назначения, в средствах связи, РЛС, а так же военной, авиационной и аэрокосмической отраслях промышленности).



Телефон: 8 (812) 309-75-97 (многоканальный)

Факс: 8 (812) 320-03-32

Электронная почта: ocean@oceanchips.ru

Web: <http://oceanchips.ru/>

Адрес: 198099, г. Санкт-Петербург, ул. Калинина, д. 2, корп. 4, лит. А