

THIS DRAWING IS UNPUBLISHED. RELEASED FOR PUBLICATION
 © COPYRIGHT BY TYCO ELECTRONICS CORPORATION. ALL RIGHTS RESERVED.

LOC	DIST	REVISIONS					
		P	LTR	DESCRIPTION	DATE	DWN	APVD
FT	0		D	REVISED PER ECO-10-013614	13OCT10	HMR	CR

MATERIAL:
 HOUSING: THERMOPLASTIC, UL94V-0, BLACK.
 TERMINALS: BRIGHT TIN OVER COPPER ALLOY.
 SCREWS: #6-32 STEEL, ZINC PLATING W/ CLEAR CHROMATE.

ELECTRICAL:
 RATED CURRENT UL/CSA:
 CLASS C: 20A, 300V
 CLASS D: 5A, 600V
 WIRE RANGE: 12-22 AWG

MECHANICAL:
 RECOMMENDED TORQUE: 7 IN-LB.
 OPERATING TEMP.: 105°C MAX.

⚠ MARK WITH PERMANENT INK.

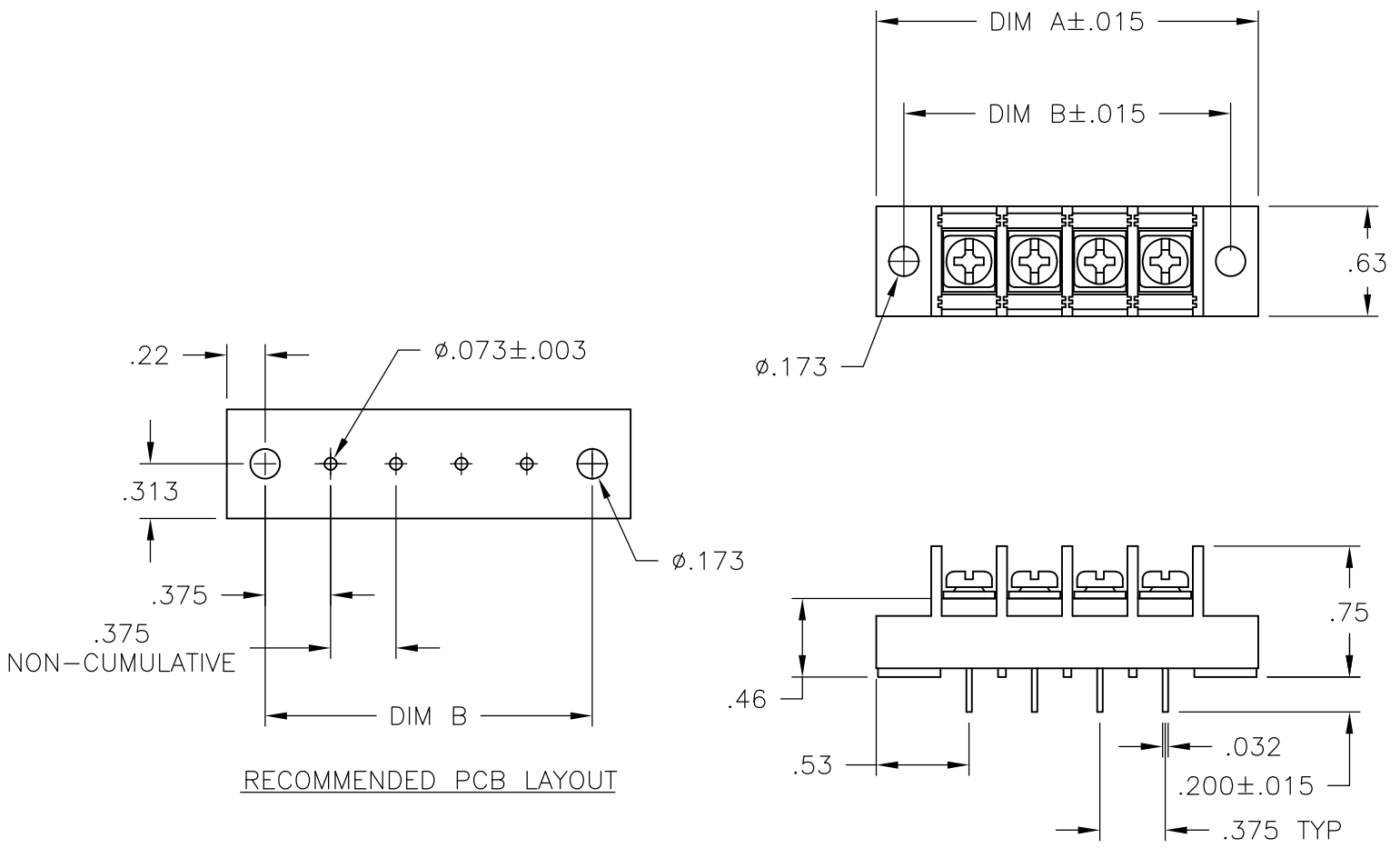

SEE FIGURE	9.000	9.314	23	JC6-P208-23	6-796985-5
	8.625	8.939	22	JC6-P208-22-224	1776344-1
	8.625	8.939	22	JC6-P208-22	6-796985-4
	8.250	8.564	21	JC6-P208-21	6-796985-3
	7.875	8.189	20	JC6-P208-20	6-796985-2
	7.500	7.814	19	JC6-P208-19	6-796985-1
	7.125	7.439	18	JC6-P208-18	2-796985-0
	6.750	7.064	17	JC6-P208-17	6-796985-0
	6.375	6.689	16	JC6-P208-16	5-796985-9
	6.000	6.314	15	JC6-P208-15	1-796985-9
	5.625	5.939	14	JC6-P208-14	5-796985-8
	5.250	5.564	13	JC6-P208-13	5-796985-7
	4.875	5.189	12	JC6-P208-12	5-796985-6
	4.500	4.814	11	JC6-P208-11	5-796985-5
	4.125	4.439	10	JC6-P208-10	5-796985-4
	3.750	4.064	9	JC6-P208-09	4-1437665-6
	3.375	3.689	8	JC6-P208-08	5-796985-3
	3.000	3.314	7	JC6-P208-07	5-796985-2
	2.625	2.939	6	JC6-P208-06	4-1437665-5
	2.250	2.564	5	JC6-P208-05	4-1437665-4
SEE FIGURE	1.875	2.189	4	JC6-P208-04-505	1776344-3
SEE FIGURE	1.875	2.189	4	JC6-P208-04-504	1776344-2
SEE FIGURE	1.875	2.189	4	JC6-P208-04-503	9-796985-7
SEE FIGURE	1.875	2.189	4	JC6-P208-04-500	9-796985-6
	1.875	2.189	4	JC6-P208-04	4-1437665-3
SEE FIGURE	1.500	1.814	3	JC6-P208-03-172	1-796985-8
	1.500	1.814	3	JC6-P208-03	4-1437665-2
	1.125	1.439	2	JC6-P208-02	4-1437665-1
	DIM. "B"	DIM. "A"	NO. OF POS.	CATALOG PART NO.	PART NUMBER

THIS DRAWING IS A CONTROLLED DOCUMENT.		DWN	S SCHLEGEL	5/7/03	Tyco Electronics Corporation Harrisburg, PA 17105	
DIMENSIONS: INCHES		CHK	S. YODER	5/7/03	NAME	
TOLERANCES UNLESS OTHERWISE SPECIFIED:		APVD	S. YODER	5/7/03	JC6-P208-XX ASSEMBLY	
0 PLC ± - 1 PLC ± - 2 PLC ± .01 3 PLC ± - 4 PLC ± - ANGLES ± -		PRODUCT SPEC		SIZE		
MATERIAL		APPLICATION SPEC		CAGE CODE		
FINISH		WEIGHT		DRAWING NO		
-		-		A3 00779 C-4-1437665-1		
CUSTOMER DRAWING				SCALE	SHEET	REV
				NTS	1 OF 2	D

4

3

2

1

THIS DRAWING IS UNPUBLISHED. RELEASED FOR PUBLICATION
 © COPYRIGHT BY TYCO ELECTRONICS CORPORATION. ALL RIGHTS RESERVED.

LOC FT DIST 0

REVISIONS				
P	LTR	DESCRIPTION	DATE	APVD
-	-	SEE SHEET 1	-	-

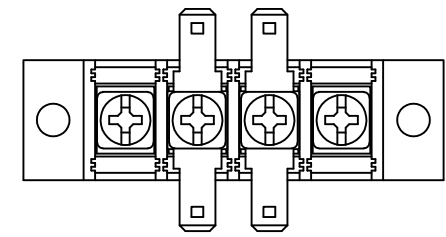
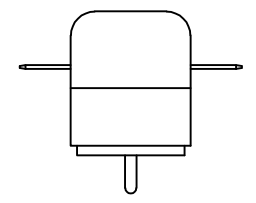
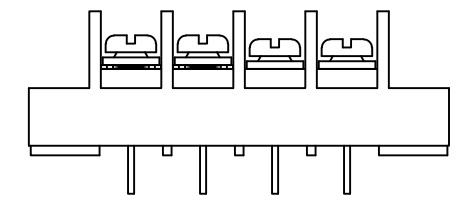
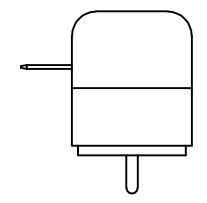
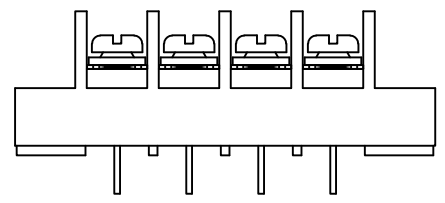
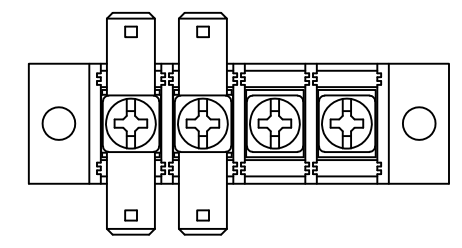
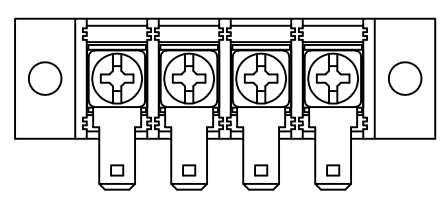
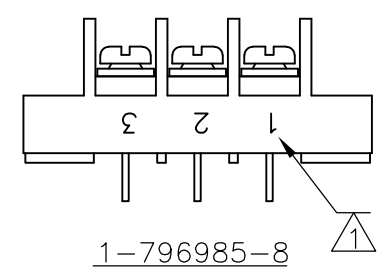
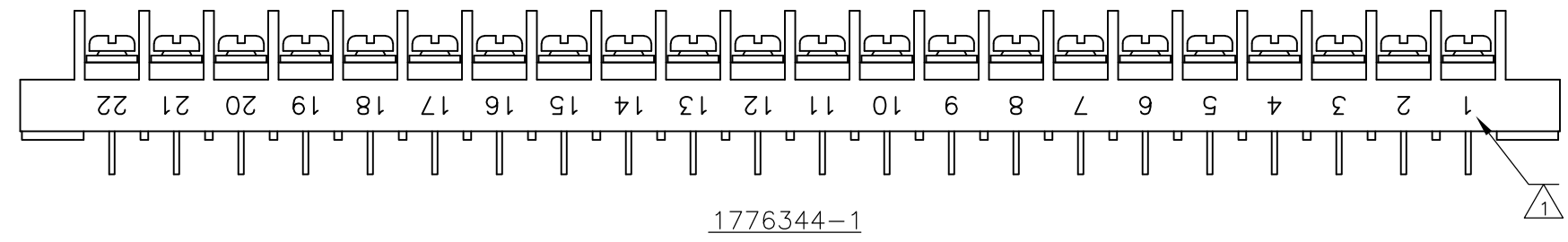

9-796985-7

1776344-2

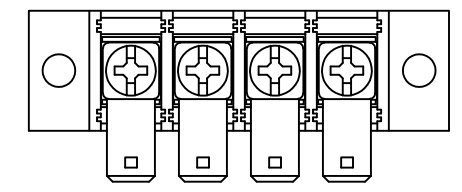
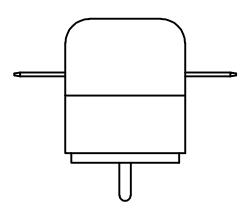
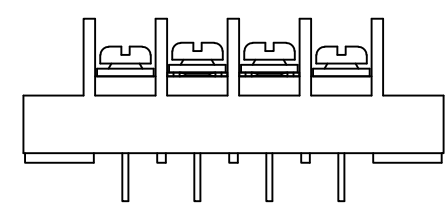

1776344-3

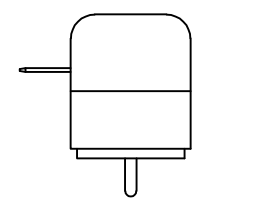
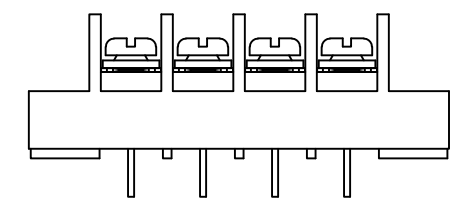

THIS DRAWING IS A CONTROLLED DOCUMENT.		DWN S. SCHLEGEL 5/7/03	Tyco Electronics Corporation Harrisburg, PA 17105	
DIMENSIONS: INCHES		CHK S. YODER 5/7/03		
TOLERANCES UNLESS OTHERWISE SPECIFIED:		APVD S. YODER 5/7/03	NAME	
0 PLC ± - 1 PLC ± - 2 PLC ± .01 3 PLC ± - 4 PLC ± - ANGLES ± -		PRODUCT SPEC -	JC6-P208-XX ASSEMBLY	
MATERIAL -		FINISH -	APPLICATION SPEC -	RESTRICTED TO -
		WEIGHT -	SIZE A3	CAGE CODE 00779
		CUSTOMER DRAWING	DRAWING NO. C-4-1437665-1	RESTRICTED TO -
		SCALE NTS	SHEET 2 OF 2	REV D

Компания «Океан Электроники» предлагает заключение долгосрочных отношений при поставках импортных электронных компонентов на взаимовыгодных условиях!

Наши преимущества:

- Поставка оригинальных импортных электронных компонентов напрямую с производств Америки, Европы и Азии, а так же с крупнейших складов мира;
- Широкая линейка поставок активных и пассивных импортных электронных компонентов (более 30 млн. наименований);
- Поставка сложных, дефицитных, либо снятых с производства позиций;
- Оперативные сроки поставки под заказ (от 5 рабочих дней);
- Экспресс доставка в любую точку России;
- Помощь Конструкторского Отдела и консультации квалифицированных инженеров;
- Техническая поддержка проекта, помощь в подборе аналогов, поставка прототипов;
- Поставка электронных компонентов под контролем ВП;
- Система менеджмента качества сертифицирована по Международному стандарту ISO 9001;
- При необходимости вся продукция военного и аэрокосмического назначения проходит испытания и сертификацию в лаборатории (по согласованию с заказчиком);
- Поставка специализированных компонентов военного и аэрокосмического уровня качества (Xilinx, Altera, Analog Devices, Intersil, Interpoint, Microsemi, Actel, Aeroflex, Peregrine, VPT, Syfer, Eurofarad, Texas Instruments, MS Kennedy, Miteq, Cobham, E2V, MA-COM, Hittite, Mini-Circuits, General Dynamics и др.);

Компания «Океан Электроники» является официальным дистрибьютором и эксклюзивным представителем в России одного из крупнейших производителей разъемов военного и аэрокосмического назначения «JONHON», а так же официальным дистрибьютором и эксклюзивным представителем в России производителя высокотехнологичных и надежных решений для передачи СВЧ сигналов «FORSTAR».



JONHON

«JONHON» (основан в 1970 г.)

Разъемы специального, военного и аэрокосмического назначения:

(Применяются в военной, авиационной, аэрокосмической, морской, железнодорожной, горно- и нефтедобывающей отраслях промышленности)

«FORSTAR» (основан в 1998 г.)

ВЧ соединители, коаксиальные кабели, кабельные сборки и микроволновые компоненты:

(Применяются в телекоммуникациях гражданского и специального назначения, в средствах связи, РЛС, а так же военной, авиационной и аэрокосмической отраслях промышленности).



Телефон: 8 (812) 309-75-97 (многоканальный)

Факс: 8 (812) 320-03-32

Электронная почта: ocean@oceanchips.ru

Web: <http://oceanchips.ru/>

Адрес: 198099, г. Санкт-Петербург, ул. Калинина, д. 2, корп. 4, лит. А