

Metal Hybrid Inductor

CDMT40D30



Description

- Metal Hybrid Inductor
- Magnetically shielded
- Suitable for Large Current
- Size: 4.3 x 4.3 x H3.1 mm Max.
- Product weight: 0.28g (Ref.)
- Halogen Free available
- Operating temperature range: - 40°C ~ +125°C
(Not including coil's self temperature rise)



Applications

- Telecommunication base station , Server , SSD,
and other low profile high current application

Dimension - [mm]

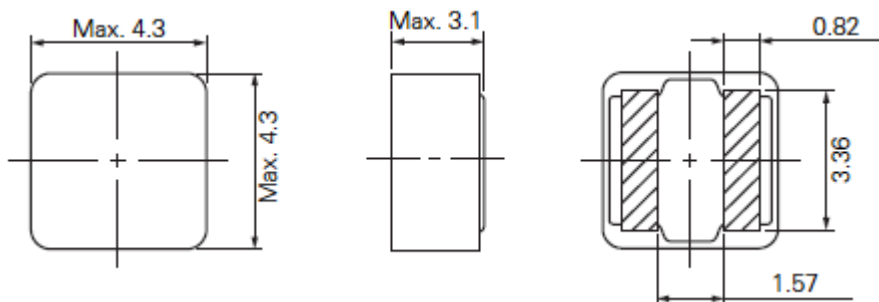

Reference Land pattern - [mm]

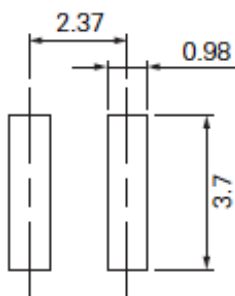

Schematics

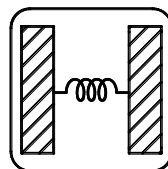

Note : This specification is subject to change without notice. Please contact your nearest sales office for updated information when placing an order.

Metal Hybrid Inductor

CDMT40D30



Electrical Characteristics

| Part No. | Inductance (μH) ($\pm 30\%$) ※1 | D.C.R (m Ω) Typ. (Max.) | Saturation Current (A) 20°C ※2 | Temperature Rise current(A) ※3 | |
|-------------------|--|------------------------------------|-----------------------------------|--------------------------------|------|
| | | | | ※4 | ※5 |
| CDMT40D30HF-3R3NC | 3.3 | 23.0 (25.3) | 5.00 | 4.30 | 6.60 |
| CDMT40D30HF-4R7NC | 4.7 | 37.0 (40.7) | 4.00 | 3.60 | 5.10 |
| CDMT40D30HF-6R8NC | 6.8 | 62.0 (68.2) | 3.20 | 2.70 | 3.90 |

- ※ 1 Measuring frequency at 100kHz
- ※ 2. Saturation current: This indicates the actual value of D.C. current when the inductance becomes 30% lower than its initial value.
- ※ 3 Temperature rise current: The actual value of D.C. current when the temperature of coil becomes $\Delta T=40^\circ\text{C}$ ($T_a=20^\circ\text{C}$).
- ※ 4. Measurement condition: Irms testing was performed by a product in 20°C ambient.
- ※ 5. Measurement condition: Irms testing was performed on copper traces in 20°C ambient.
- ※ Discharge static electricity before handling this coil. Take the static electricity measures to prevent deterioration of electric characteristic

Note : This specification is subject to change without notice. Please contact your nearest sales office for updated information when placing an order.

Metal Hybrid Inductor

CDMT40D30



※ 8

CDMT40D30HF-3R3NC

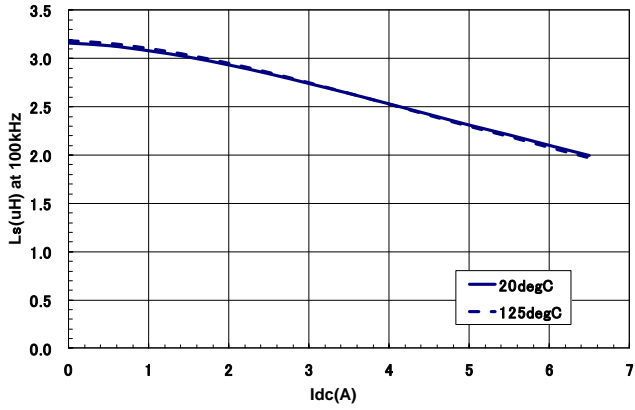

CDMT40D30HF-4R7NC

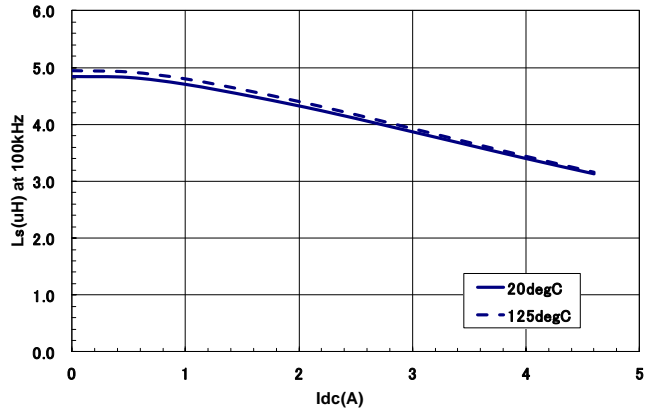

CDMT40D30HF-6R8NC

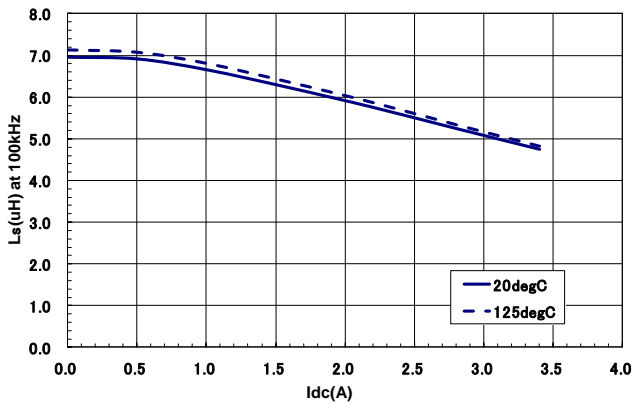

Note : This specification is subject to change without notice. Please contact your nearest sales office for updated information when placing an order.

Metal Hybrid Inductor

CDMT40D30



Inductance vs Frequency Graph

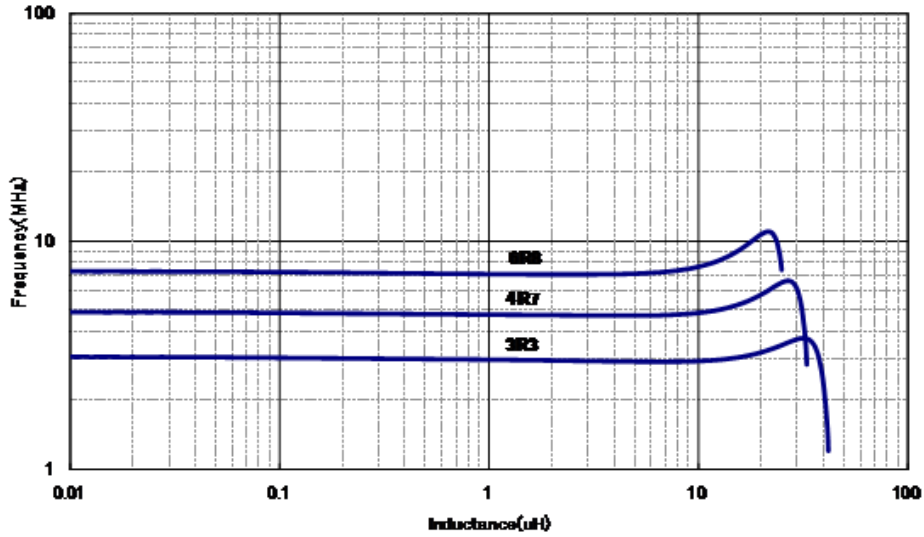

Derating Curve (Temperature Rise Current)

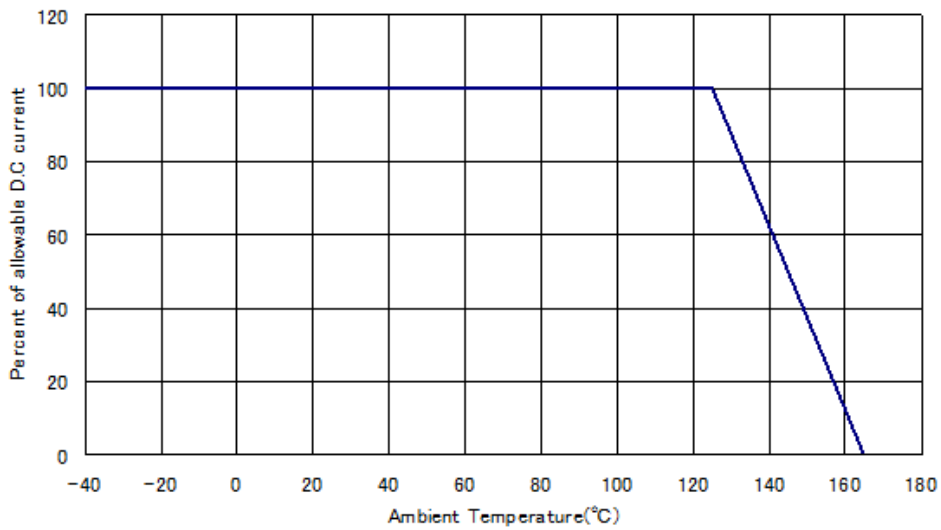

For sales office information, please [click here](#) to visit our website.

Note : This specification is subject to change without notice. Please contact your nearest sales office for updated information when placing an order.

Компания «Океан Электроники» предлагает заключение долгосрочных отношений при поставках импортных электронных компонентов на взаимовыгодных условиях!

Наши преимущества:

- Поставка оригинальных импортных электронных компонентов напрямую с производств Америки, Европы и Азии, а так же с крупнейших складов мира;
- Широкая линейка поставок активных и пассивных импортных электронных компонентов (более 30 млн. наименований);
- Поставка сложных, дефицитных, либо снятых с производства позиций;
- Оперативные сроки поставки под заказ (от 5 рабочих дней);
- Экспресс доставка в любую точку России;
- Помощь Конструкторского Отдела и консультации квалифицированных инженеров;
- Техническая поддержка проекта, помощь в подборе аналогов, поставка прототипов;
- Поставка электронных компонентов под контролем ВП;
- Система менеджмента качества сертифицирована по Международному стандарту ISO 9001;
- При необходимости вся продукция военного и аэрокосмического назначения проходит испытания и сертификацию в лаборатории (по согласованию с заказчиком);
- Поставка специализированных компонентов военного и аэрокосмического уровня качества (Xilinx, Altera, Analog Devices, Intersil, Interpoint, Microsemi, Actel, Aeroflex, Peregrine, VPT, Syfer, Eurofarad, Texas Instruments, MS Kennedy, Miteq, Cobham, E2V, MA-COM, Hittite, Mini-Circuits, General Dynamics и др.);

Компания «Океан Электроники» является официальным дистрибьютором и эксклюзивным представителем в России одного из крупнейших производителей разъемов военного и аэрокосмического назначения «JONHON», а так же официальным дистрибьютором и эксклюзивным представителем в России производителя высокотехнологичных и надежных решений для передачи СВЧ сигналов «FORSTAR».



JONHON

«JONHON» (основан в 1970 г.)

Разъемы специального, военного и аэрокосмического назначения:

(Применяются в военной, авиационной, аэрокосмической, морской, железнодорожной, горно- и нефтедобывающей отраслях промышленности)

«FORSTAR» (основан в 1998 г.)

ВЧ соединители, коаксиальные кабели, кабельные сборки и микроволновые компоненты:

(Применяются в телекоммуникациях гражданского и специального назначения, в средствах связи, РЛС, а так же военной, авиационной и аэрокосмической отраслях промышленности).



Телефон: 8 (812) 309-75-97 (многоканальный)

Факс: 8 (812) 320-03-32

Электронная почта: ocean@oceanchips.ru

Web: <http://oceanchips.ru/>

Адрес: 198099, г. Санкт-Петербург, ул. Калинина, д. 2, корп. 4, лит. А