

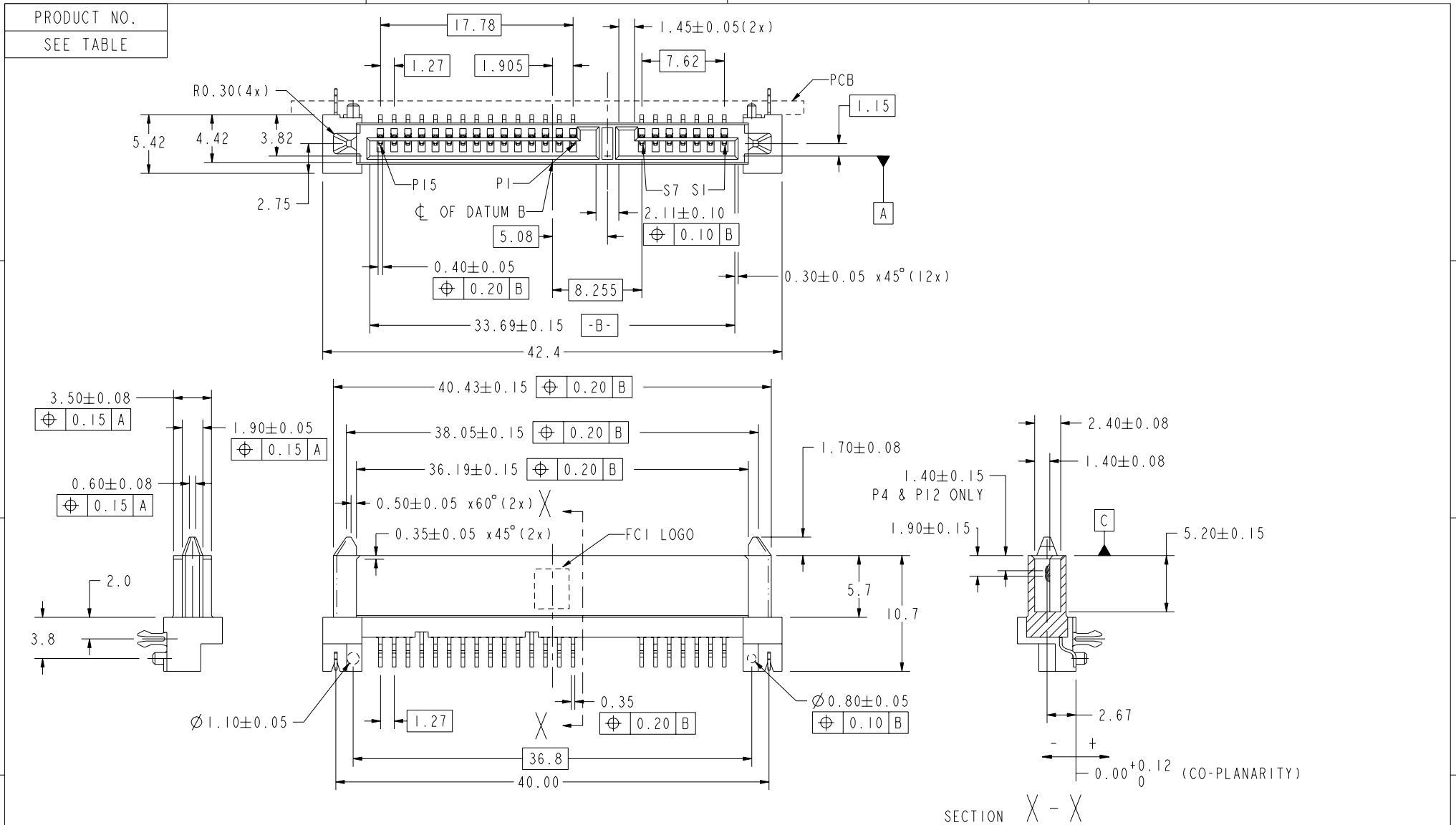

Copyright FCI.



REV F - 2009-04-17

rev	ecn no	dr	date
H	S08-0168	BLLIM	2008-05-30
J	S08-0271	BLLIM	2008-08-19
K	S09-0173	BLLIM	2009-05-26
L	S09-0210	BLLIM	2009-06-25
M	S09-0293	BLLIM	2009-09-15
G	S08-0086	BLLIM	2008-03-25

www.fci.com			surface	tolerance std	projection	MM					
			✓	ASME Y14.5	⊕	↔					
			TOLERANCES UNLESS OTHERWISE SPECIFIED								
Dr	JPEH	2003-12-19	ANGULAR	0.x	±----	size	A4	Scale	2:1		
Eng	BL LIM	2009-09-15	LINEAR	0.xx	±0.20	ECN		S09-0293			
Chr	BL LIM	2009-09-15	2° ±	0.xxx	±----	Spec ref					
Appr	JOEY NG	2009-09-15	Product family								
FCI			S-ATA COMB RECEPTCLE			dwg no		10029364		Rev.	M
			R/A SMT TYPE ASSY			CUSTOMER		sheet 1 of 3			
			catalog no								

PRODUCT NO.	RECOMMENDED P.C.B. THICKNESS	HOLD DOWN	DIM 'A'	HOUSING WITH STAND-OFF RIBS	PACKAGING
10029364-001LF	1.60	METAL CLIP	2.40	NO	TRAY
10029364-001TRLF					TAPE & REEL
10029364-002LF	1.00	METAL CLIP	1.80	NO	TRAY
10029364-002TRLF					TAPE & REEL
10029364-011LF	-	BLADE	2.60	NO	TRAY
10029364-011TRLF					TAPE & REEL
10029364-111LF	-	BLADE	2.60	YES	TRAY
10029364-111TRLF					TAPE & REEL

A

A

B

B

10029364-00XLF/TRLF

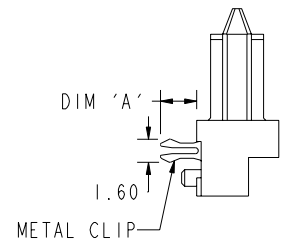
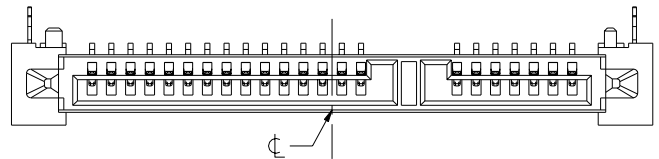

C

C

10029364-01XLF/TRLF

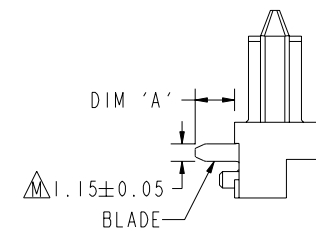
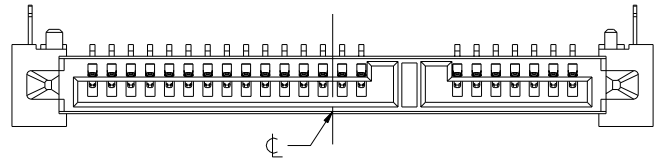

Copyright FCI.

D

D

10029364-11XLF/TRLF

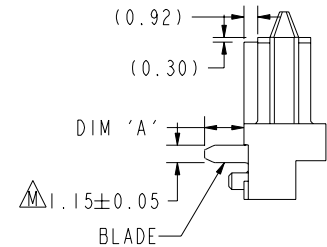
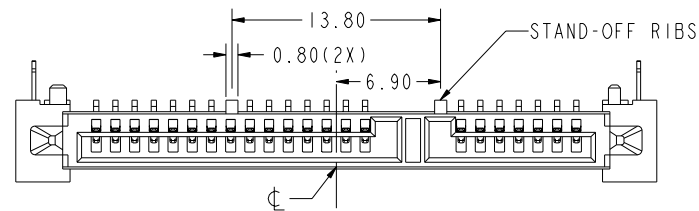

	TITLE S-ATA COMB RECEPTCLE R/A SMT TYPE ASSY	DWG NO 10029364	REV. M
	CATALOG NO	CUSTOMER	SHEET 2 OF 3

1 2 3 4

A B

RECOMMENDED P.C.B. LAYOUT
TOLERANCE UNLESS OTHERWISE ±0.10

C D

NOTES:-

1. MATERIAL:
 - 1) HOUSING : HIGH TEMP. THERMOPLASTIC, UL 94V-0
COLOR : BLACK
 - 2) TERMINAL : COPPER ALLOY
 - 3) HOLD DOWN : COPPER ALLOY
2. FINISH:
 - 1) TERMINAL : 30u" GOLD PLATING (CONTACT POINT)
OVER 50u" MIN NICKEL
 - 2) SOLDER TAIL : 100u" MIN TIN OVER 50u" NICKEL
 - 3) HOLD DOWN : 100u" MIN TIN OVER 50u" NICKEL
3. TRUE POSITION APPLY AT TERMINAL TIP
4. THE STANDARD PACKAGING IS IN TRAY.
5. THE HOUSING WILL WITHSTAND EXPOSURE TO 260°C PEAK TEMPERATURE FOR 10 SECONDS IN A CONVECTION, INFRA-RED OR VAPOR PHASE REFLOW OVEN
6. THIS PRODUCT MEETS EUROPEAN UNION DIRECTIVES AND OTHER COUNTRY REGULATIONS AS DESCRIBED IN GS-22-008
7. PART NUMBERS ENDING IN "LF" ARE MEANT FOR LEAD-FREE IDENTIFICATION. P/N XXXXXXXX-XXXLF IS EQUIVALENT TO PREVIOUS P/N XXXXXXXX-XXX
8. A Δ SYMBOL WILL BE NEXT TO ANY DIMENSION, VIEW, OR NOTE WHICH HAS BEEN MODIFIED WITH THE CURRENT DRAWING REVISION.

ALTERNATIVE P.C.B. LAYOUT
REFER TO RECOMMENDED PCB LAYOUT FOR UNSPECIFIED DIMENSIONS
TOLERANCE UNLESS OTHERWISE ±0.10

Copyright FCI.

	title S-ATA COMB RECEPTCLE R/A SMT TYPE ASSY	dwg no 10029364	Rev. M
	catalog no	CUSTOMER	sheet 3 of 3

REV F - 2006-04-17

2 PDM: Rev:M STATUS Released 4 Printed: Oct 07, 2009

Компания «Океан Электроники» предлагает заключение долгосрочных отношений при поставках импортных электронных компонентов на взаимовыгодных условиях!

Наши преимущества:

- Поставка оригинальных импортных электронных компонентов напрямую с производств Америки, Европы и Азии, а так же с крупнейших складов мира;
- Широкая линейка поставок активных и пассивных импортных электронных компонентов (более 30 млн. наименований);
- Поставка сложных, дефицитных, либо снятых с производства позиций;
- Оперативные сроки поставки под заказ (от 5 рабочих дней);
- Экспресс доставка в любую точку России;
- Помощь Конструкторского Отдела и консультации квалифицированных инженеров;
- Техническая поддержка проекта, помощь в подборе аналогов, поставка прототипов;
- Поставка электронных компонентов под контролем ВП;
- Система менеджмента качества сертифицирована по Международному стандарту ISO 9001;
- При необходимости вся продукция военного и аэрокосмического назначения проходит испытания и сертификацию в лаборатории (по согласованию с заказчиком);
- Поставка специализированных компонентов военного и аэрокосмического уровня качества (Xilinx, Altera, Analog Devices, Intersil, Interpoint, Microsemi, Actel, Aeroflex, Peregrine, VPT, Syfer, Eurofarad, Texas Instruments, MS Kennedy, Miteq, Cobham, E2V, MA-COM, Hittite, Mini-Circuits, General Dynamics и др.);

Компания «Океан Электроники» является официальным дистрибьютором и эксклюзивным представителем в России одного из крупнейших производителей разъемов военного и аэрокосмического назначения «JONHON», а так же официальным дистрибьютором и эксклюзивным представителем в России производителя высокотехнологичных и надежных решений для передачи СВЧ сигналов «FORSTAR».



JONHON

«JONHON» (основан в 1970 г.)

Разъемы специального, военного и аэрокосмического назначения:

(Применяются в военной, авиационной, аэрокосмической, морской, железнодорожной, горно- и нефтедобывающей отраслях промышленности)

«FORSTAR» (основан в 1998 г.)

ВЧ соединители, коаксиальные кабели, кабельные сборки и микроволновые компоненты:

(Применяются в телекоммуникациях гражданского и специального назначения, в средствах связи, РЛС, а так же военной, авиационной и аэрокосмической отраслях промышленности).



Телефон: 8 (812) 309-75-97 (многоканальный)

Факс: 8 (812) 320-03-32

Электронная почта: ocean@oceanchips.ru

Web: <http://oceanchips.ru/>

Адрес: 198099, г. Санкт-Петербург, ул. Калинина, д. 2, корп. 4, лит. А