

SMT Air Coil Inductor

AIAC-4125C

RoHS
Compliant

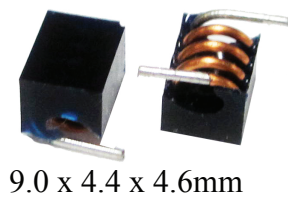

9.0 x 4.4 x 4.6mm

FEATURES:

- High current design
- Wide Range Frequency Response
- Excellent Q & SRF
- Standard flat cap top suitable for automatic placement.

APPLICATIONS:

- Widely used in Cordless Phones, High Frequency Communication Equipments, Intercom, CATV
- Noise reduction in voltage supply/bias for RF power transistors
- Broadband I/O filtering, frequency selection
- Impedance Matching
- Improves switch isolation for RF circuit

STANDARD SPECIFICATIONS:

| PARAMETERS | |
|------------------------|------------------|
| ABRACON P/N: | AIAC-4125C |
| Operating temperature: | -40 °C ~ +125 °C |
| Storage temperature: | -25°C to + 60°C |

| Part Number | Inductance | Tolerance | DCR (Max) | Q(Min) | SRF(Min) | Rated Current (Max) | Inductance Code |
|-----------------|------------|-----------|-----------|--------|----------|---------------------|-----------------|
| Units | nH | % | mΩ | | GHz | A | |
| Symbol | L | J | DCR | | | IDC | |
| AIAC-4125C-R090 | 90 | J | 14.0 | 100 | 1.0 | 3.5 | R090 |
| AIAC-4125C-R111 | 111 | J | 9.5 | 100 | 1.0 | 3.5 | R111 |
| AIAC-4125C-R130 | 130 | J | 10.8 | 100 | 0.9 | 3.0 | R130 |
| AIAC-4125C-R169 | 169 | J | 12.0 | 100 | 0.8 | 3.0 | R169 |
| AIAC-4125C-R206 | 206 | J | 10.5 | 100 | 0.7 | 3.0 | R206 |
| AIAC-4125C-R222 | 222 | J | 14.0 | 100 | 0.6 | 3.0 | R222 |
| AIAC-4125C-R246 | 246 | J | 17.0 | 100 | 0.6 | 3.0 | R246 |
| AIAC-4125C-R307 | 307 | J | 22.0 | 100 | 0.5 | 3.0 | R307 |
| AIAC-4125C-R380 | 380 | J | 25.5 | 100 | 0.5 | 2.5 | R380 |
| AIAC-4125C-R422 | 422 | J | 39.0 | 100 | 0.4 | 2.5 | R422 |
| AIAC-4125C-R491 | 491 | J | 40.0 | 100 | 0.4 | 2.0 | R491 |
| AIAC-4125C-R538 | 538 | J | 42.0 | 100 | 0.4 | 2.0 | R538 |

Test Conditions and equipments

Test frequency: 50MHz

Equipment: HP4191A

PART IDENTIFICATION:

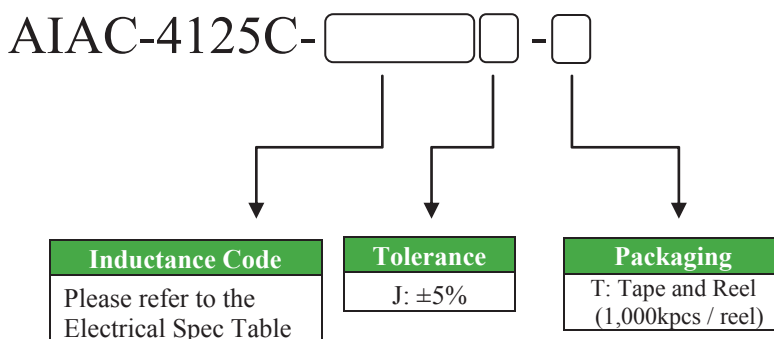

SMT Air Coil Inductor

AIAC-4125C

RoHS
Compliant

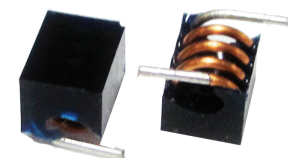

9.0 x 4.4 x 4.6mm

OUTLINE DRAWING:

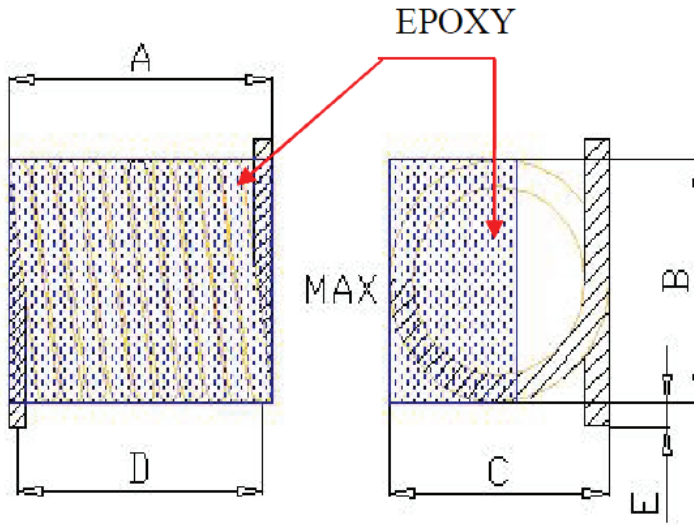

| A | B | C | D | E |
|---------|---------|---------|---------|---------|
| 9.0 max | 4.4±0.3 | 4.6±0.4 | 8.0±0.5 | 1.3±0.4 |

Schematic

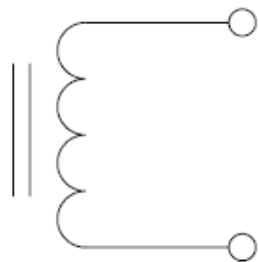

Recommended Land Pattern

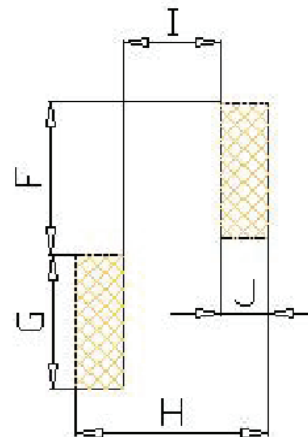

| F | G | H | I | J |
|-----|-----|------|-----|-----|
| 2.4 | 4.7 | 10.0 | 6.0 | 2.1 |

Dimension: mm

SMT Air Coil Inductor

AIAC-4125C

RoHS
Compliant

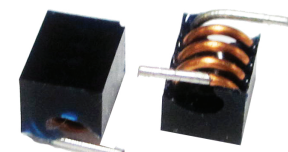

9.0 x 4.4 x 4.6mm

REFLOW PROFILE:



TAPE & REEL:

Packing
T: 1,000pcs / reel

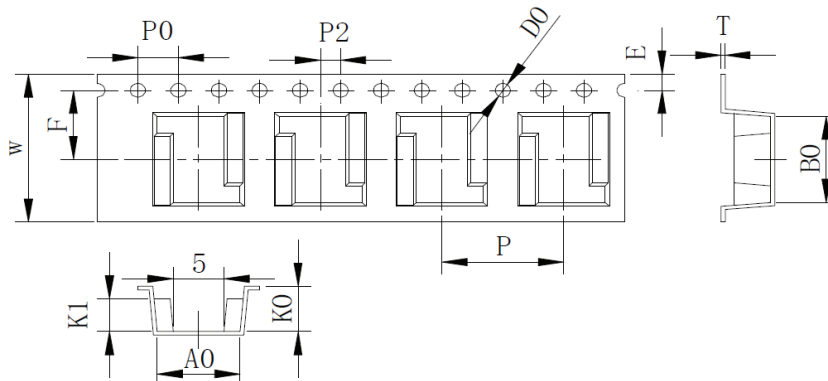

| W | A0 | B0 | K0 | K1 | P | F | E | D0 | P0 | P2 | T |
|----------|---------|---------|---------|---------|-----------|---------|----------|------------|---------|---------|-----------|
| 16.0±0.3 | 8.2±0.1 | 9.3±0.1 | 4.9±0.1 | 3.6±0.1 | 12.00±0.1 | 7.5±0.1 | 1.75±0.1 | 1.5+0.1/-0 | 4.0±0.1 | 2.0±0.1 | 0.40±0.05 |

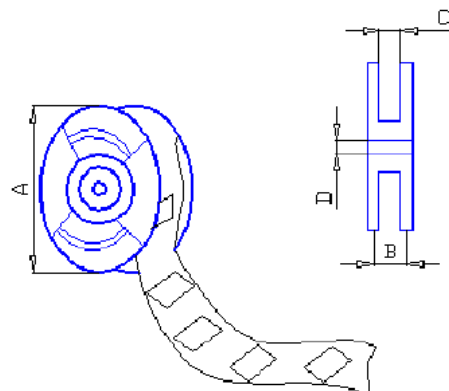

| | |
|---|------|
| A | 330 |
| B | 22 |
| C | 16 |
| D | 13.5 |

Dimension: mm

ATTENTION: Abracon Corporation's products are COTS – Commercial-Off-The-Shelf products; suitable for Commercial, Industrial and, where designated, Automotive Applications. Abracon's products are not specifically designed for Military, Aviation, Aerospace, Life-dependant Medical applications or any application requiring high reliability where component failure could result in loss of life and/or property. For applications requiring high reliability and/or presenting an extreme operating environment, written consent and authorization from Abracon Corporation is required. Please contact Abracon Corporation for more information.

ABRACON IS
ISO 9001:2008
CERTIFIED



Visit www.abracon.com for Terms & Conditions of Sale
30332 Esperanza, Rancho Santa Margarita, California 92688
tel 949-546-8000 | fax 949-546-8001 | www.abracon.com

Revised: 11.20.12

Компания «Океан Электроники» предлагает заключение долгосрочных отношений при поставках импортных электронных компонентов на взаимовыгодных условиях!

Наши преимущества:

- Поставка оригинальных импортных электронных компонентов напрямую с производств Америки, Европы и Азии, а так же с крупнейших складов мира;
- Широкая линейка поставок активных и пассивных импортных электронных компонентов (более 30 млн. наименований);
- Поставка сложных, дефицитных, либо снятых с производства позиций;
- Оперативные сроки поставки под заказ (от 5 рабочих дней);
- Экспресс доставка в любую точку России;
- Помощь Конструкторского Отдела и консультации квалифицированных инженеров;
- Техническая поддержка проекта, помощь в подборе аналогов, поставка прототипов;
- Поставка электронных компонентов под контролем ВП;
- Система менеджмента качества сертифицирована по Международному стандарту ISO 9001;
- При необходимости вся продукция военного и аэрокосмического назначения проходит испытания и сертификацию в лаборатории (по согласованию с заказчиком);
- Поставка специализированных компонентов военного и аэрокосмического уровня качества (Xilinx, Altera, Analog Devices, Intersil, Interpoint, Microsemi, Actel, Aeroflex, Peregrine, VPT, Syfer, Eurofarad, Texas Instruments, MS Kennedy, Miteq, Cobham, E2V, MA-COM, Hittite, Mini-Circuits, General Dynamics и др.);

Компания «Океан Электроники» является официальным дистрибьютором и эксклюзивным представителем в России одного из крупнейших производителей разъемов военного и аэрокосмического назначения «JONHON», а так же официальным дистрибьютором и эксклюзивным представителем в России производителя высокотехнологичных и надежных решений для передачи СВЧ сигналов «FORSTAR».



JONHON

«JONHON» (основан в 1970 г.)

Разъемы специального, военного и аэрокосмического назначения:

(Применяются в военной, авиационной, аэрокосмической, морской, железнодорожной, горно- и нефтедобывающей отраслях промышленности)

«FORSTAR» (основан в 1998 г.)

ВЧ соединители, коаксиальные кабели, кабельные сборки и микроволновые компоненты:

(Применяются в телекоммуникациях гражданского и специального назначения, в средствах связи, РЛС, а так же военной, авиационной и аэрокосмической отраслях промышленности).



Телефон: 8 (812) 309-75-97 (многоканальный)

Факс: 8 (812) 320-03-32

Электронная почта: ocean@oceanchips.ru

Web: <http://oceanchips.ru/>

Адрес: 198099, г. Санкт-Петербург, ул. Калинина, д. 2, корп. 4, лит. А