

# SMT Air Coil Inductor

AIAC-4125C

**RoHS**  
Compliant

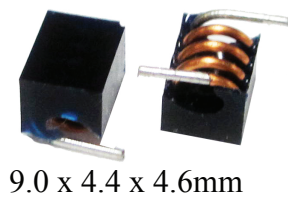

9.0 x 4.4 x 4.6mm

## FEATURES:

- High current design
- Wide Range Frequency Response
- Excellent Q & SRF
- Standard flat cap top suitable for automatic placement.

## APPLICATIONS:

- Widely used in Cordless Phones, High Frequency Communication Equipments, Intercom, CATV
- Noise reduction in voltage supply/bias for RF power transistors
- Broadband I/O filtering, frequency selection
- Impedance Matching
- Improves switch isolation for RF circuit

## STANDARD SPECIFICATIONS:

| PARAMETERS             |                  |
|------------------------|------------------|
| ABRACON P/N:           | AIAC-4125C       |
| Operating temperature: | -40 °C ~ +125 °C |
| Storage temperature:   | -25°C to + 60°C  |

| Part Number     | Inductance | Tolerance | DCR (Max) | Q(Min) | SRF(Min) | Rated Current (Max) | Inductance Code |
|-----------------|------------|-----------|-----------|--------|----------|---------------------|-----------------|
| Units           | nH         | %         | mΩ        |        | GHz      | A                   |                 |
| Symbol          | L          | J         | DCR       |        |          | IDC                 |                 |
| AIAC-4125C-R090 | 90         | J         | 14.0      | 100    | 1.0      | 3.5                 | R090            |
| AIAC-4125C-R111 | 111        | J         | 9.5       | 100    | 1.0      | 3.5                 | R111            |
| AIAC-4125C-R130 | 130        | J         | 10.8      | 100    | 0.9      | 3.0                 | R130            |
| AIAC-4125C-R169 | 169        | J         | 12.0      | 100    | 0.8      | 3.0                 | R169            |
| AIAC-4125C-R206 | 206        | J         | 10.5      | 100    | 0.7      | 3.0                 | R206            |
| AIAC-4125C-R222 | 222        | J         | 14.0      | 100    | 0.6      | 3.0                 | R222            |
| AIAC-4125C-R246 | 246        | J         | 17.0      | 100    | 0.6      | 3.0                 | R246            |
| AIAC-4125C-R307 | 307        | J         | 22.0      | 100    | 0.5      | 3.0                 | R307            |
| AIAC-4125C-R380 | 380        | J         | 25.5      | 100    | 0.5      | 2.5                 | R380            |
| AIAC-4125C-R422 | 422        | J         | 39.0      | 100    | 0.4      | 2.5                 | R422            |
| AIAC-4125C-R491 | 491        | J         | 40.0      | 100    | 0.4      | 2.0                 | R491            |
| AIAC-4125C-R538 | 538        | J         | 42.0      | 100    | 0.4      | 2.0                 | R538            |

## Test Conditions and equipments

Test frequency: 50MHz

Equipment: HP4191A

## PART IDENTIFICATION:

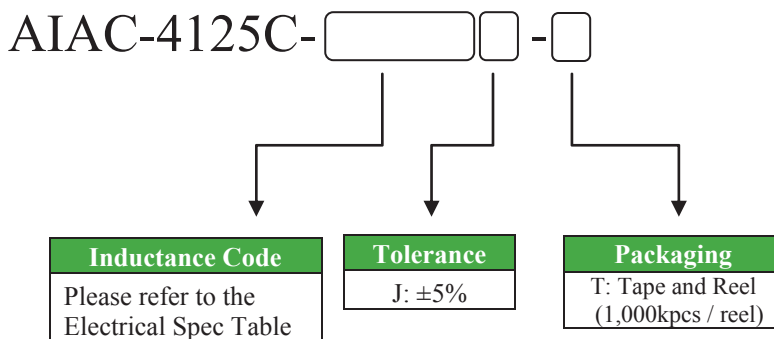

# SMT Air Coil Inductor

AIAC-4125C

**RoHS**  
Compliant

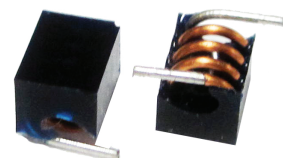

9.0 x 4.4 x 4.6mm

## OUTLINE DRAWING:

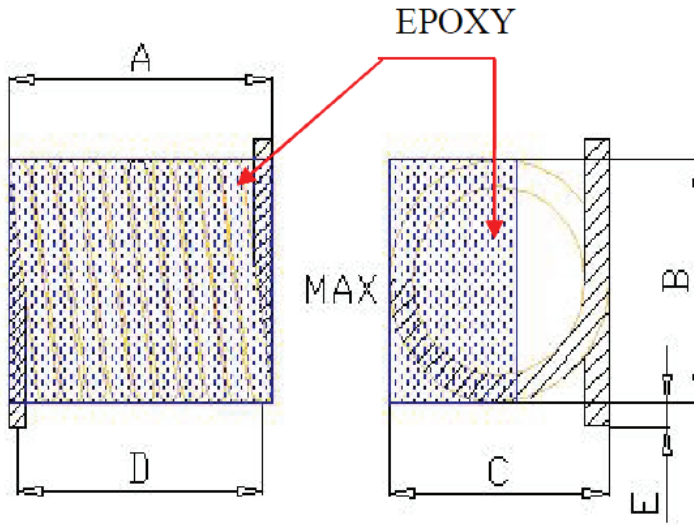

| A       | B       | C       | D       | E       |
|---------|---------|---------|---------|---------|
| 9.0 max | 4.4±0.3 | 4.6±0.4 | 8.0±0.5 | 1.3±0.4 |

Schematic

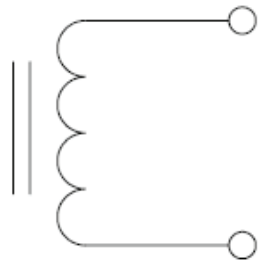

Recommended Land Pattern

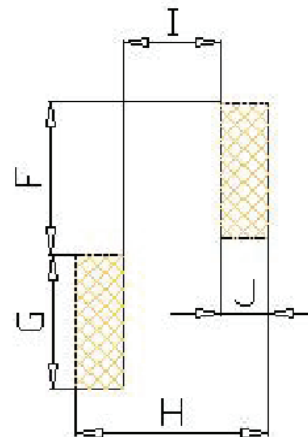

| F   | G   | H    | I   | J   |
|-----|-----|------|-----|-----|
| 2.4 | 4.7 | 10.0 | 6.0 | 2.1 |

Dimension: mm

# SMT Air Coil Inductor

AIAC-4125C

RoHS  
Compliant

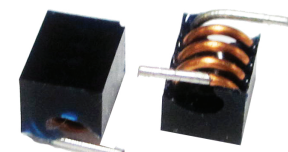

9.0 x 4.4 x 4.6mm

## REFLOW PROFILE:

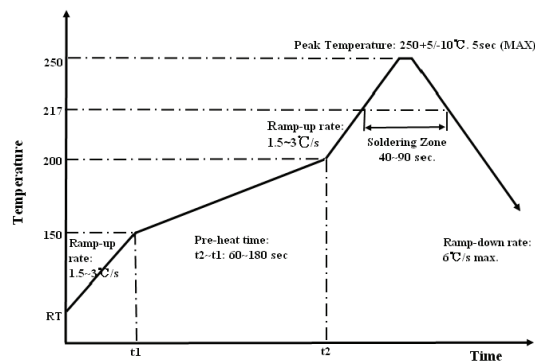

## TAPE & REEL:

Packing  
T: 1,000pcs / reel

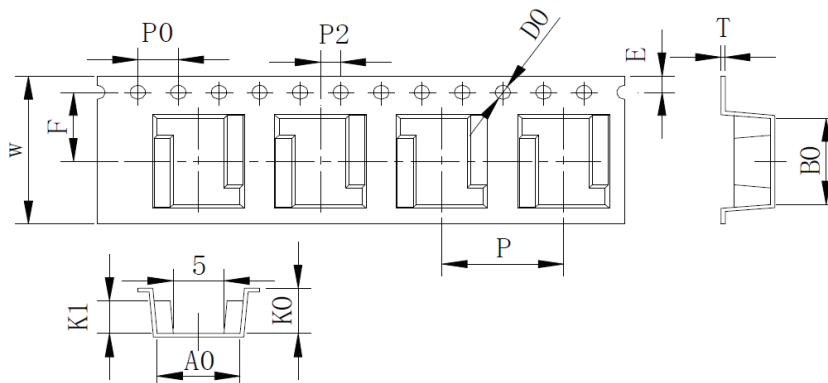

| W        | A0      | B0      | K0      | K1      | P         | F       | E        | D0         | P0      | P2      | T         |
|----------|---------|---------|---------|---------|-----------|---------|----------|------------|---------|---------|-----------|
| 16.0±0.3 | 8.2±0.1 | 9.3±0.1 | 4.9±0.1 | 3.6±0.1 | 12.00±0.1 | 7.5±0.1 | 1.75±0.1 | 1.5+0.1/-0 | 4.0±0.1 | 2.0±0.1 | 0.40±0.05 |

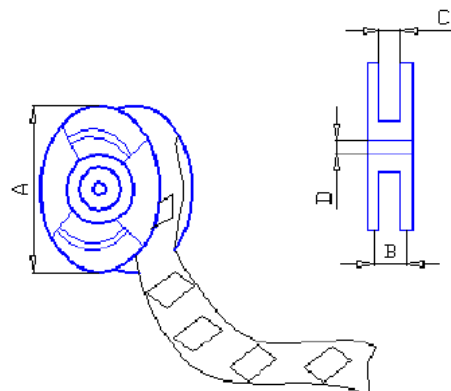

|   |      |
|---|------|
| A | 330  |
| B | 22   |
| C | 16   |
| D | 13.5 |

Dimension: mm

**ATTENTION:** Abracon Corporation's products are COTS – Commercial-Off-The-Shelf products; suitable for Commercial, Industrial and, where designated, Automotive Applications. Abracon's products are not specifically designed for Military, Aviation, Aerospace, Life-dependant Medical applications or any application requiring high reliability where component failure could result in loss of life and/or property. For applications requiring high reliability and/or presenting an extreme operating environment, written consent and authorization from Abracon Corporation is required. Please contact Abracon Corporation for more information.

ABRACON IS  
ISO 9001:2008  
CERTIFIED



Visit [www.abracon.com](http://www.abracon.com) for Terms & Conditions of Sale  
30332 Esperanza, Rancho Santa Margarita, California 92688  
tel 949-546-8000 | fax 949-546-8001 | [www.abracon.com](http://www.abracon.com)

Revised: 11.20.12

Компания «Океан Электроники» предлагает заключение долгосрочных отношений при поставках импортных электронных компонентов на взаимовыгодных условиях!

Наши преимущества:

- Поставка оригинальных импортных электронных компонентов напрямую с производств Америки, Европы и Азии, а так же с крупнейших складов мира;
- Широкая линейка поставок активных и пассивных импортных электронных компонентов (более 30 млн. наименований);
- Поставка сложных, дефицитных, либо снятых с производства позиций;
- Оперативные сроки поставки под заказ (от 5 рабочих дней);
- Экспресс доставка в любую точку России;
- Помощь Конструкторского Отдела и консультации квалифицированных инженеров;
- Техническая поддержка проекта, помощь в подборе аналогов, поставка прототипов;
- Поставка электронных компонентов под контролем ВП;
- Система менеджмента качества сертифицирована по Международному стандарту ISO 9001;
- При необходимости вся продукция военного и аэрокосмического назначения проходит испытания и сертификацию в лаборатории (по согласованию с заказчиком);
- Поставка специализированных компонентов военного и аэрокосмического уровня качества (Xilinx, Altera, Analog Devices, Intersil, Interpoint, Microsemi, Actel, Aeroflex, Peregrine, VPT, Syfer, Eurofarad, Texas Instruments, MS Kennedy, Miteq, Cobham, E2V, MA-COM, Hittite, Mini-Circuits, General Dynamics и др.);

Компания «Океан Электроники» является официальным дистрибьютором и эксклюзивным представителем в России одного из крупнейших производителей разъемов военного и аэрокосмического назначения «**JONHON**», а так же официальным дистрибьютором и эксклюзивным представителем в России производителя высокотехнологичных и надежных решений для передачи СВЧ сигналов «**FORSTAR**».



## JONHON

«**JONHON**» (основан в 1970 г.)

Разъемы специального, военного и аэрокосмического назначения:

(Применяются в военной, авиационной, аэрокосмической, морской, железнодорожной, горно- и нефтедобывающей отраслях промышленности)

«**FORSTAR**» (основан в 1998 г.)

ВЧ соединители, коаксиальные кабели,  
кабельные сборки и микроволновые компоненты:

(Применяются в телекоммуникациях гражданского и специального назначения, в средствах связи, РЛС, а так же военной, авиационной и аэрокосмической отраслях промышленности).



Телефон: 8 (812) 309-75-97 (многоканальный)

Факс: 8 (812) 320-03-32

Электронная почта: [ocean@oceanchips.ru](mailto:ocean@oceanchips.ru)

Web: <http://oceanchips.ru/>

Адрес: 198099, г. Санкт-Петербург, ул. Калинина, д. 2, корп. 4, лит. А