

Powered by



# EVX 12750 ▶ 12V 75Ah

EVX 12750 is designed specially for electric vehicles, such as electric golf cart, electric wheelchair, mower, dust collector...etc. It has high cycling life, high efficiency and long service life.



MH14533(N)



CSB-manufactured VRLA batteries are UL-recognized components under UL924 and UL1989. CSB is also certified by ISO 9001 and ISO 14001.

## Specification

|  |  |
|--|--|
| Cells Per Unit                             | 6  |
| Voltage Per Unit                           | 12   |
| Capacity                                   | 75Ah @ 20hr-rate to 1.75V per cell @25 °C (77°F)   |
| Weight                                     | Approx. 27 kg (59.52 lbs)  |
| Maximum Discharge Current                  | 500A(5sec)   |
| Internal Resistance                        | Approx. 4.5 mΩ   |
| Operating Temperature Range                | Discharge: -15°C~50°C ( 5°F~122°F)<br>Charge: -15 °C~40°C ( 5°F~104°F)<br>Storage: -15°C~40°C ( 5°F~104°F)   |
| Nominal Operating Temperature Range        | 25°C±3°C(77°F±5°F)   |
| Float Charging Voltage                     | 13.5 to 13.8 VDC/unit Average at 25°C(77°F)  |
| Recommended Maximum Charging Current Limit | 22.5 A   |
| Equalization and Cycle Service             | 14.4 to 15.0 VDC/unit Average at 25°C(77°F)  |
| Self Discharge                             | CSB Batteries can be stored for more than 6 months at 25°C(77°F). Please charge batteries before using. For higher temperatures the time interval will be shorter. |
| Terminal                                   | B6-L terminal to accept 5/16" nut & bolt   |
| Container Material                         | Polypropylene(UL 94-V0/File E50955)*Flammability resistance of (UL 94-HB/File E216959) can be available upon request.  |

## Dimensions :

| Overall Height (H) | Container height (h) | Length (L)           | Width (W)           |                     |
|--------------------|----------------------|----------------------|---------------------|---------------------|
| Unit: mm (inch)    | 233.2±2.5 (9.18±0.1) | 211.2±2.5 (8.31±0.1) | 275±2.5 (10.83±0.1) | 168.5±2 (6.63±0.08) |

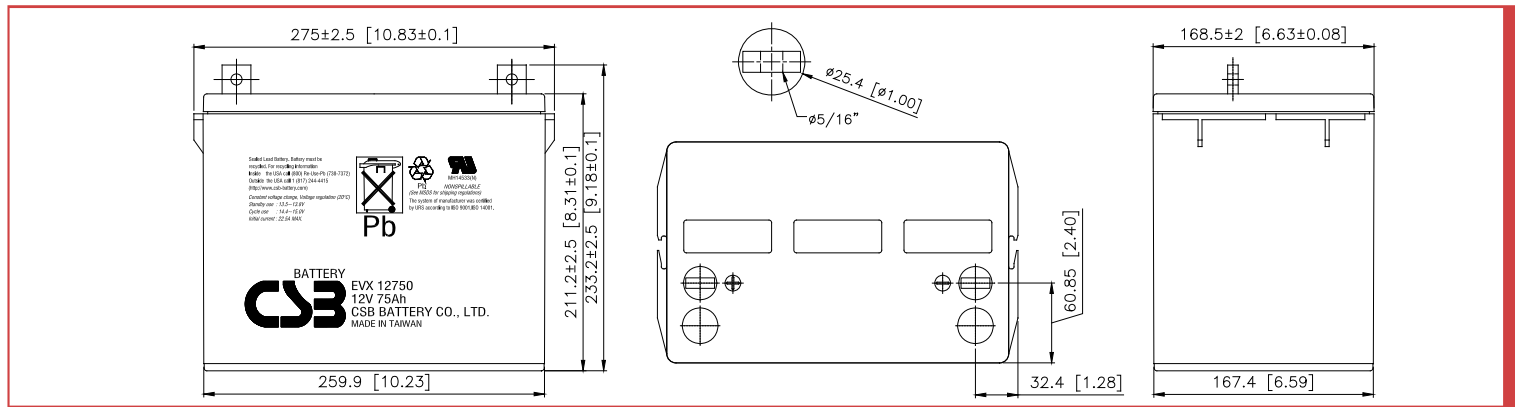

## Constant Current Discharge Characteristics Unit:A (25°C, 77°F)

| F.V./Time | 30MIN | 60MIN | 90MIN | 2HR  | 3HR  | 4HR  | 5HR  | 8HR  | 10HR | 20HR |
|-----------|-------|-------|-------|------|------|------|------|------|------|------|
| 1.60V     | 83.2  | 49.3  | 35.7  | 28.1 | 19.9 | 15.6 | 12.8 | 8.35 | 6.82 | 3.84 |
| 1.67V     | 81.6  | 48.6  | 35.2  | 27.6 | 19.7 | 15.4 | 12.7 | 8.25 | 6.74 | 3.80 |
| 1.70V     | 80.1  | 47.8  | 34.6  | 27.2 | 19.4 | 15.2 | 12.5 | 8.15 | 6.67 | 3.77 |
| 1.75V     | 78.1  | 46.8  | 33.9  | 26.7 | 19.2 | 15.0 | 12.4 | 8.07 | 6.60 | 3.75 |
| 1.80V     | 75.8  | 45.7  | 33.2  | 26.2 | 18.9 | 14.8 | 12.2 | 7.98 | 6.54 | 3.72 |
| 1.85V     | 73.3  | 44.4  | 32.5  | 25.7 | 18.6 | 14.6 | 12.0 | 7.89 | 6.47 | 3.68 |

## Constant Power Discharge Characteristics Unit:W (25°C, 77°F)

| F.V./Time | 30MIN | 60MIN | 90MIN | 2HR | 3HR | 4HR | 5HR | 8HR  | 10HR | 20HR |
|-----------|-------|-------|-------|-----|-----|-----|-----|------|------|------|
| 1.60V     | 924   | 538   | 392   | 313 | 226 | 177 | 146 | 95.2 | 77.5 | 41.4 |
| 1.67V     | 906   | 532   | 386   | 309 | 223 | 175 | 144 | 94.3 | 77.0 | 41.2 |
| 1.70V     | 887   | 524   | 380   | 304 | 219 | 172 | 142 | 93.4 | 76.4 | 41.0 |
| 1.75V     | 863   | 513   | 373   | 299 | 216 | 170 | 140 | 92.3 | 75.7 | 40.7 |
| 1.80V     | 839   | 500   | 367   | 293 | 213 | 168 | 139 | 91.3 | 75.0 | 40.6 |
| 1.85V     | 813   | 484   | 359   | 288 | 210 | 165 | 137 | 90.3 | 74.2 | 39.8 |

### Trickle (or Float) Service Life

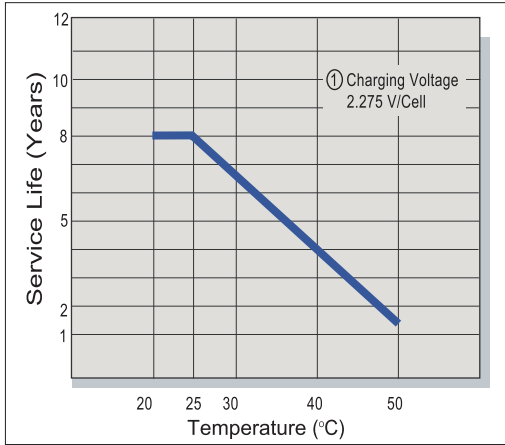

### Capacity Retention Characteristic

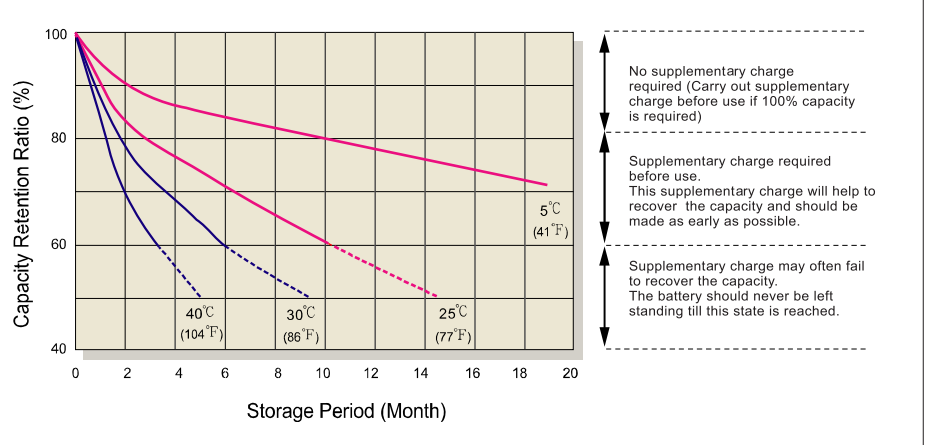

### Battery Voltage and Charge Time for Standby Use

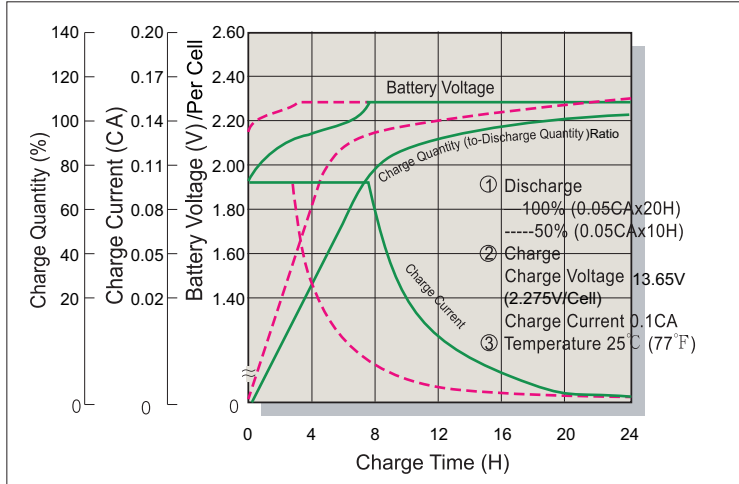

### Series Cycle Service Life

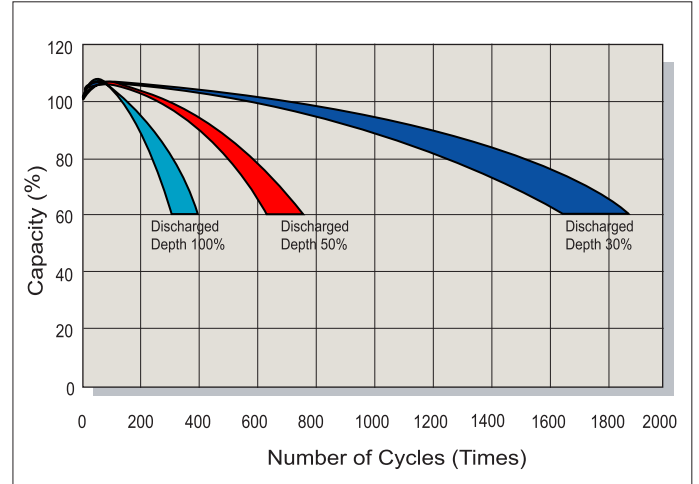

### Battery Voltage and Charge Time for Cycle Use

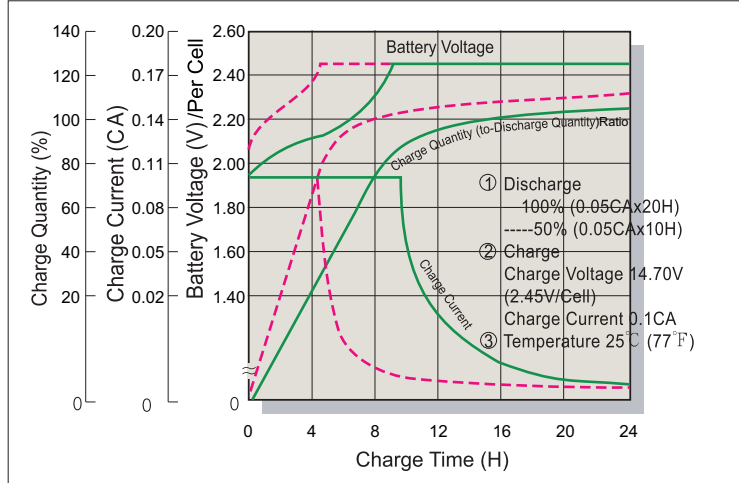

### Terminal Voltage (V) and Discharge Time

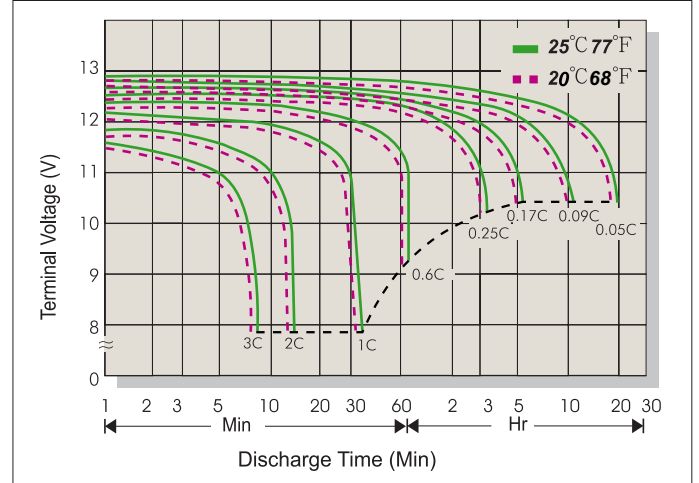

### Charging Procedures

| Application | Charge Voltage(V/Cell) |           |                 | Max.Charge Current |
|-------------|------------------------|-----------|-----------------|--------------------|
|             | Temperature            | Set Point | Allowable Range |                    |
| Cycle Use   | 25°C(77°F)             | 2.45      | 2.40~2.50       | 0.3C               |
| Standby     | 25°C(77°F)             | 2.275     | 2.25~2.30       |                    |

### Discharge Current VS. Discharge Voltage

|                                |          |               |               |          |
|--------------------------------|----------|---------------|---------------|----------|
| Final Discharge Voltage V/Cell | 1.75     | 1.70          | 1.60          | 1.30     |
| Discharge Current(A)           | 0.2C>(A) | 0.2C<(A)<0.5C | 0.5C<(A)<1.0C | (A)>1.0C |

Sales Office URL: [WWW.CSB-BATTERY.COM](http://WWW.CSB-BATTERY.COM)

**GLOBAL HQ**  
**CSB BATTERY CO., LTD. (TAIWAN)**  
 Tel : +886-2-2555-5600  
 Fax : +886-2-2555-3300  
 mail : service@csb-battery.com.tw

**BEIJING OFFICE. (CHINA)**  
**CSB BATTERY TECHNOLOGIES (BEIJING) CO., LTD.**  
 Tel : +86-10-59621300/1301/1302/1303  
 Fax : +86-10-59621304  
 mail : chinasl@csb-battery.com

**AMERICA HQ**  
**CSB BATTERY TECHNOLOGIES INC. (U.S.A)**  
 Tel : +1-817-244-7777/1-(800)3-CSB-USA(272872)  
 Fax : +1-817-244-4445  
 mail : csb@csb-battery.com

**SHANGHAI OFFICE. (CHINA)**  
**CSB BATTERY LOGISTIC (SHANGHAI) CO., LTD.**  
 Tel : +86-21-5046-1622/5046-0833  
 Fax : +86-21-5064-3314  
 mail : chinasl@csb-battery.com

**EUROPE HQ**  
**CSB Battery Europe BV.**  
 Tel : +31(0)-180-418-140  
 Fax : +886-2-2555-3300  
 mail : eurosales@csb-battery.eu

**SHENZHEN OFFICE. (CHINA)**  
**CSB BATTERY LOGISTIC (SHANGHAI) CO., LTD.**  
 Tel : +86-755-8831-6488/6396/6356  
 Fax : +86-755-8831-6548  
 mail : she@csb-battery.com.cn

Компания «Океан Электроники» предлагает заключение долгосрочных отношений при поставках импортных электронных компонентов на взаимовыгодных условиях!

Наши преимущества:

- Поставка оригинальных импортных электронных компонентов напрямую с производств Америки, Европы и Азии, а так же с крупнейших складов мира;
- Широкая линейка поставок активных и пассивных импортных электронных компонентов (более 30 млн. наименований);
- Поставка сложных, дефицитных, либо снятых с производства позиций;
- Оперативные сроки поставки под заказ (от 5 рабочих дней);
- Экспресс доставка в любую точку России;
- Помощь Конструкторского Отдела и консультации квалифицированных инженеров;
- Техническая поддержка проекта, помощь в подборе аналогов, поставка прототипов;
- Поставка электронных компонентов под контролем ВП;
- Система менеджмента качества сертифицирована по Международному стандарту ISO 9001;
- При необходимости вся продукция военного и аэрокосмического назначения проходит испытания и сертификацию в лаборатории (по согласованию с заказчиком);
- Поставка специализированных компонентов военного и аэрокосмического уровня качества (Xilinx, Altera, Analog Devices, Intersil, Interpoint, Microsemi, Actel, Aeroflex, Peregrine, VPT, Syfer, Eurofarad, Texas Instruments, MS Kennedy, Miteq, Cobham, E2V, MA-COM, Hittite, Mini-Circuits, General Dynamics и др.);

Компания «Океан Электроники» является официальным дистрибьютором и эксклюзивным представителем в России одного из крупнейших производителей разъемов военного и аэрокосмического назначения «**JONHON**», а так же официальным дистрибьютором и эксклюзивным представителем в России производителя высокотехнологичных и надежных решений для передачи СВЧ сигналов «**FORSTAR**».



**JONHON**

«**JONHON**» (основан в 1970 г.)

Разъемы специального, военного и аэрокосмического назначения:

(Применяются в военной, авиационной, аэрокосмической, морской, железнодорожной, горно- и нефтедобывающей отраслях промышленности)

«**FORSTAR**» (основан в 1998 г.)

ВЧ соединители, коаксиальные кабели, кабельные сборки и микроволновые компоненты:

(Применяются в телекоммуникациях гражданского и специального назначения, в средствах связи, РЛС, а так же военной, авиационной и аэрокосмической отраслях промышленности).



Телефон: 8 (812) 309-75-97 (многоканальный)

Факс: 8 (812) 320-03-32

Электронная почта: [ocean@oceanchips.ru](mailto:ocean@oceanchips.ru)

Web: <http://oceanchips.ru/>

Адрес: 198099, г. Санкт-Петербург, ул. Калинина, д. 2, корп. 4, лит. А