

Protected

→ 83 106

- Double break switching
- Options for operation in stable positions
- Choice of actuators and mounting accessories



Main specifications

	Standard 83 106 0	2 stable lever positions 83 106 4	2 stable plunger positions 83 106 7
Function			
I (changeover)	W3		
I (changeover)	W1 - W2		
R (normally closed)	W1 - W2 - W3		
C (normally open)	W1 - W2 - W3		
Electrical characteristics			
Rating nominal / 250 V AC (A)	5	5	5
Rating thermal / 250 V AC (A)	17.5	17.5	17.5
Mechanical characteristics			
Maximum operating force (N)	4	0.45	2
Min. Release force (N)	1	-	-
Tripping point (mm)	11.45 ^{+0.2 -0.25}	-	-
Min. overtravel (mm)	0.7	-	-
Mechanical life (operations)	10 ⁷	10 ⁶	10 ⁶
Max. permitted overtravel force (N)	20	-	-
Rest position max. (mm)	12.75	-	-
Differential travel (mm)	0.5 ^{+0.2}	-	-
Ambient operating temperature (°C)	-40 → +85	-40 → +85	-40 → +85
Contact gap (mm)	0.4 x 2	0.4 x 2	0.4 x 2
Weight (g)	8	9	8

Additional specifications

Components

Material

- Case : polyamide UL94V2 (83 106)
- Contacts : nickel silver

Levers

- Mild steel (zinc)
- Roller : polyamide
- Adjusting screws : self-retaining
- Plates : iridescent passivated mild steel (zinc)

NB : Fixing holes for these microswitches have metal ferrules.

Product adaptations



- Special levers
- Reinforced spring
- Special contacts
- High operating temperature: 125 °C
- Approvals : UL - cUL

Principles

Double break changeover snap-action switch



Curves

Operating curve for types 83 106 0 / 4 / 7

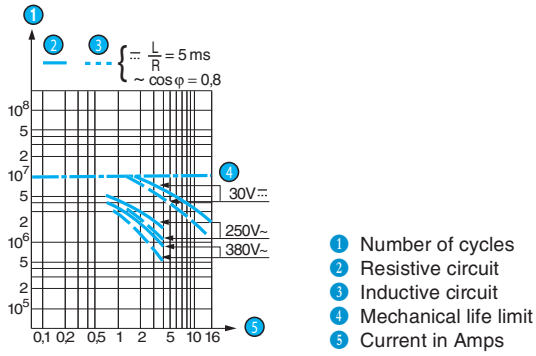

Dimensions

→ Product

83 106

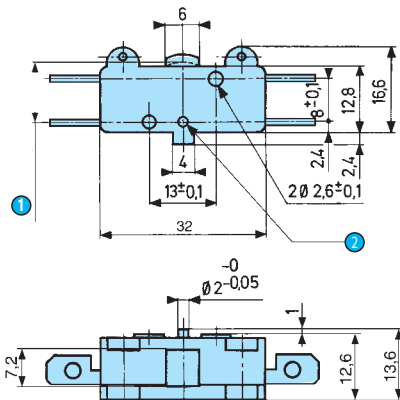

- ① OL = 10.65
- ② Ø 2^{+0.01 +0.65} Depth 1.2

83 106 4

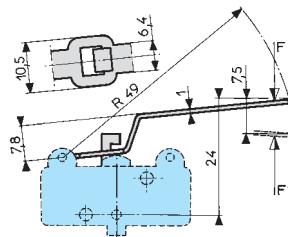

83 106 7

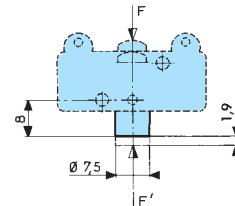

→ Connections

W1 screw

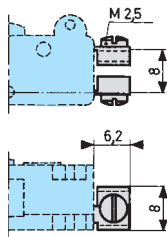

W2 solder

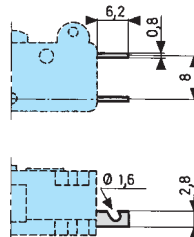

W3 for 6.35 mm clips

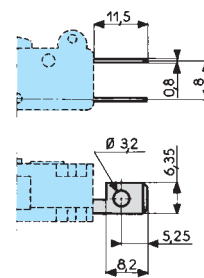

→ Actuators

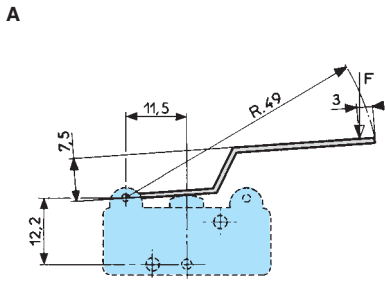

Lever cross-section 1 x 6.4 mm

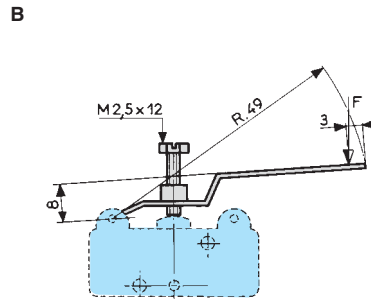

Lever cross-section 1 x 6.4 mm

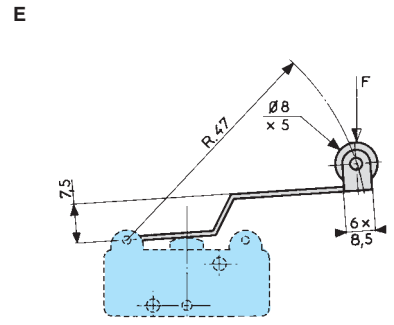

Lever cross-section 1 x 6.4 mm

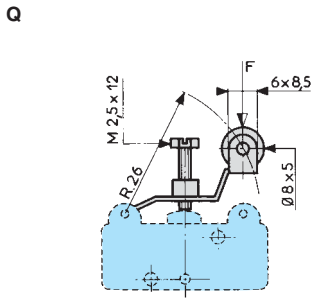

Lever cross-section 1 x 6.4 mm

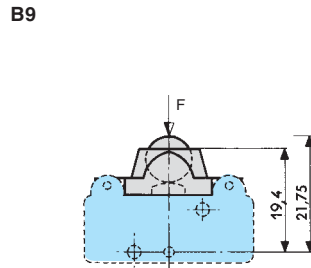

B9

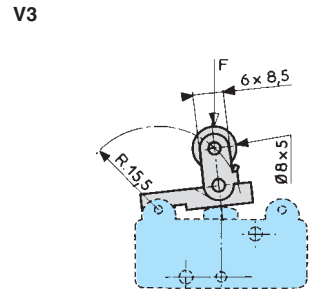

V3

Lever cross-section 1 x 6.4 mm

→ Mounting accessories

O2 2-pole side mounting plate

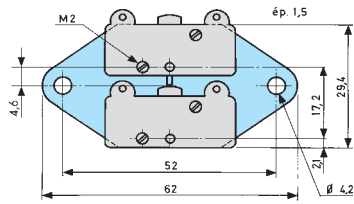

K2 2-pole vertical mounting plate

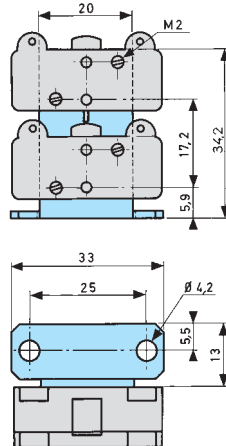

Y Side plate

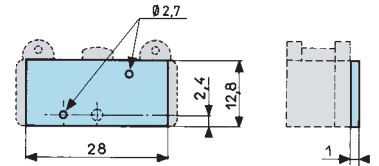



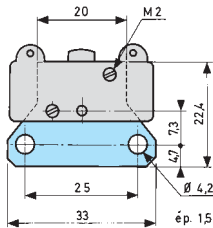



H Horizontal single-pole mounting plate





Unless indicated, the thickness of plates is 1.5 mm

Actuators and mounting accessories

Actuators		70500888	70500828	70500813	70500840	70500870	70500170
		AR49	BR49	ER47	Q	V3 R15.5	E9
							
Operating force - max.	N	1.2	1.2	1.2	2.8	4	4
Release force - min.	N	0.25	0.25	0.2	0.45	0.8	1
Pre-travel - max.	mm	6.2	6.2	6.2	3.2	1.45	1.5
Differential travel	mm	2.1 ±0.9	2.1 ±0.9	2.1 ±0.9	1.05 ±0.4	0.5 ±0.2	0.5 ±0.2
Total travel max.	mm	7.5	8.4	7.5	4.5	1.9	1.9

Except where otherwise indicated, the flat and roller levers are mounted as shown in the dimensional drawings (mounted on the left).

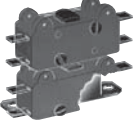
Mounting accessories		70500206	70500208	70500218	70500216
		Y Side plate	H Horizontal single-pole mounting plate	O2 2-pole side mounting plate	K2 2-pole vertical mounting plate
					

Screws: Length	14.5	70599106
	16	70599102
	27.5	70599110

Other information

Mounting - Operation

See basic technical concepts

To ensure protection against electric shock after installation in the application, please consult us when conductive parts are located less than 3mm from case/cover rear mating surfaces, opposite to button side.

Компания «Океан Электроники» предлагает заключение долгосрочных отношений при поставках импортных электронных компонентов на взаимовыгодных условиях!

Наши преимущества:

- Поставка оригинальных импортных электронных компонентов напрямую с производств Америки, Европы и Азии, а так же с крупнейших складов мира;
- Широкая линейка поставок активных и пассивных импортных электронных компонентов (более 30 млн. наименований);
- Поставка сложных, дефицитных, либо снятых с производства позиций;
- Оперативные сроки поставки под заказ (от 5 рабочих дней);
- Экспресс доставка в любую точку России;
- Помощь Конструкторского Отдела и консультации квалифицированных инженеров;
- Техническая поддержка проекта, помощь в подборе аналогов, поставка прототипов;
- Поставка электронных компонентов под контролем ВП;
- Система менеджмента качества сертифицирована по Международному стандарту ISO 9001;
- При необходимости вся продукция военного и аэрокосмического назначения проходит испытания и сертификацию в лаборатории (по согласованию с заказчиком);
- Поставка специализированных компонентов военного и аэрокосмического уровня качества (Xilinx, Altera, Analog Devices, Intersil, Interpoint, Microsemi, Actel, Aeroflex, Peregrine, VPT, Syfer, Eurofarad, Texas Instruments, MS Kennedy, Miteq, Cobham, E2V, MA-COM, Hittite, Mini-Circuits, General Dynamics и др.);

Компания «Океан Электроники» является официальным дистрибьютором и эксклюзивным представителем в России одного из крупнейших производителей разъемов военного и аэрокосмического назначения «JONHON», а так же официальным дистрибьютором и эксклюзивным представителем в России производителя высокотехнологичных и надежных решений для передачи СВЧ сигналов «FORSTAR».



JONHON

«JONHON» (основан в 1970 г.)

Разъемы специального, военного и аэрокосмического назначения:

(Применяются в военной, авиационной, аэрокосмической, морской, железнодорожной, горно- и нефтедобывающей отраслях промышленности)

«FORSTAR» (основан в 1998 г.)

ВЧ соединители, коаксиальные кабели, кабельные сборки и микроволновые компоненты:

(Применяются в телекоммуникациях гражданского и специального назначения, в средствах связи, РЛС, а так же военной, авиационной и аэрокосмической отраслях промышленности).



Телефон: 8 (812) 309-75-97 (многоканальный)

Факс: 8 (812) 320-03-32

Электронная почта: ocean@oceanchips.ru

Web: <http://oceanchips.ru/>

Адрес: 198099, г. Санкт-Петербург, ул. Калинина, д. 2, корп. 4, лит. А