

Din rail Attachment Plate

APPLICABLE TO MODEL

Din rail width : 35mm

| Plate model | FD-A | FD-B |
|-------------|---|--|
| Model | P30, P50 R50A, PAA50 RMB30A, RMC30A | P15, MMC8A R10A, R15A, R25A RMB15A, RMC15A |

EXTERNAL VIEW

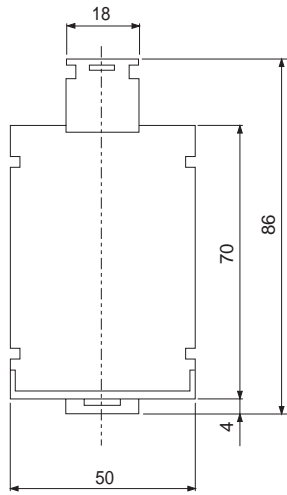
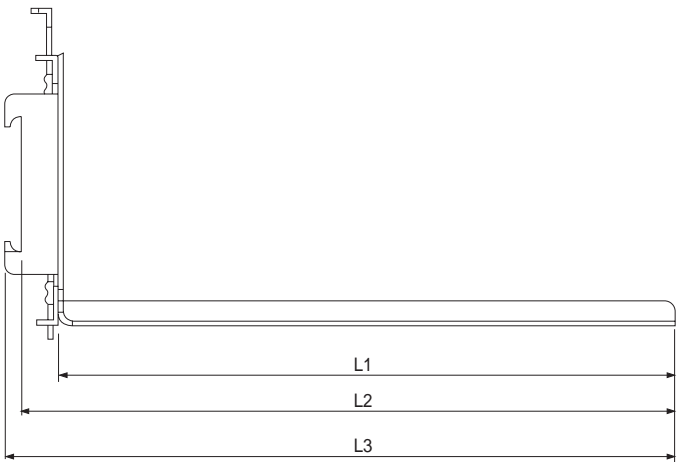

(Unit : mm)

| Model | L1 | L2 | L3 |
|-------|-----|-------|-------|
| FD-A | 165 | 174.5 | 178.6 |
| FD-B | 115 | 124.5 | 128.6 |

★ Material : SPCC
★ Thickness : 1.6
★ Tolerance : ±1

DIN RAIL ATTACHMENT MODEL : FD-SP

MOUNTING EXAMPLE

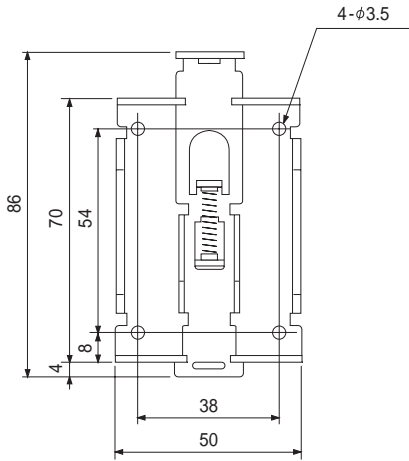
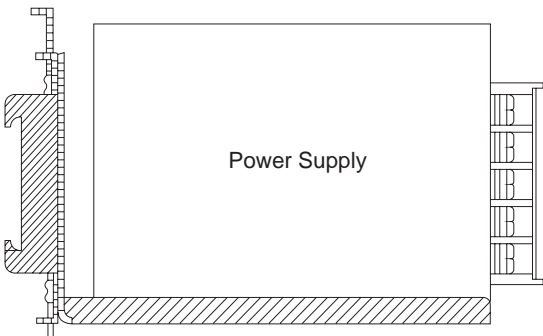

★ Material : SPCC
★ Thickness : 1.6
★ Tolerance : ±1

■ Din rail Attachment Plate(PB Series)

APPLICABLE TO MODEL

Din rail width : 35mm

| Plate model | Model |
|-------------|------------------------|
| FD-PBA10 | PBA10F |
| FD-PBA15 | PBA15F, PBW15F |
| FD-PBA30 | PBA30F, PBW30F |
| FD-PBA50 | PBA50F, PBW50F, PBA75F |
| FD-PBA100 | PBA100F, PBA150F |
| FD-PBA300 | PBA300F |

FD-PBA10, FD-PBA15, FD-PBA30 EXTERNAL VIEW

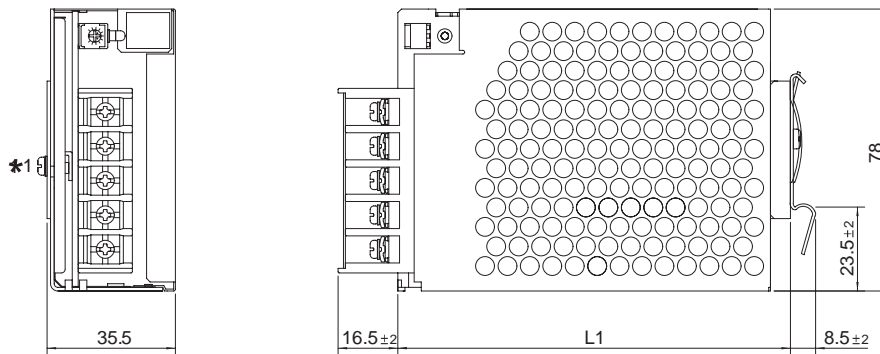

| Plate model | Model | L1 |
|-------------|----------------|---------|
| FD-PBA10 | PBA10F | 73.5±2 |
| FD-PBA15 | PBA15F, PBW15F | 90.5±2 |
| FD-PBA30 | PBA30F, PBW30F | 108.5±2 |

- * Material : SECC
- * Thickness : 1.0
- * Tolerance : ±1
- *1 Two screws of M3 are necessary for installation

FD-PBA50, FD-PBA100
EXTERNAL VIEW

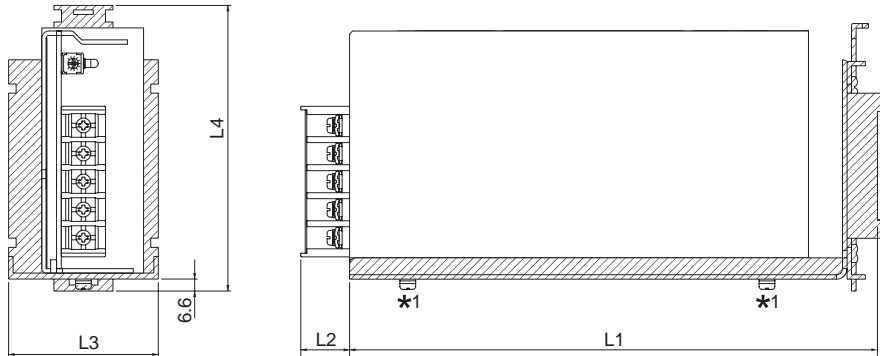

| Plate model | Model | L1 | L2 | L3 | L4 |
|-------------|---------|-----|--------|------|-------|
| FD-PBA50 | PBA50F | 135 | 16.5±2 | 41 | 102.5 |
| | PBA75F | 150 | | | |
| FD-PBA100 | PBA100F | 162 | 13.5±2 | 42.5 | 112 |
| | PBA150F | 183 | | | |

* Material : SECC
 * Thickness : 1.6
 * Tolerance : ±1
 *1 Two screws of M3 are necessary for installation

FD-PBA300
EXTERNAL VIEW

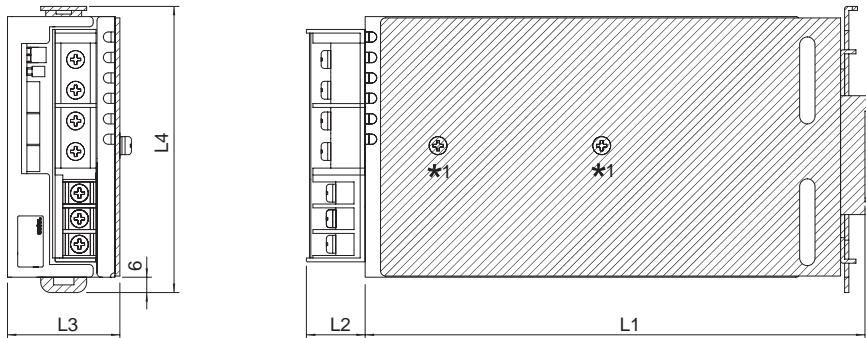

| Plate model | Model | L1 | L2 | L3 | L4 |
|-------------|---------|-------|-------|----|-----|
| FD-PBA300 | PBA300F | 195.5 | 25max | 44 | 112 |

* Material : SPHC
 * Thickness : 2.0
 * Tolerance : ±1
 *1 Two screws of M4 are necessary for installation

Mouser Electronics

Authorized Distributor

Click to View Pricing, Inventory, Delivery & Lifecycle Information:

Cosel:

[FD-PBA15](#) [FD-PBA30](#) [FD-PBA10](#) [FD-B](#) [FD-PBA50](#) [FD-A](#) [FD-PBA100](#) [FD-SP](#)

Компания «Океан Электроники» предлагает заключение долгосрочных отношений при поставках импортных электронных компонентов на взаимовыгодных условиях!

Наши преимущества:

- Поставка оригинальных импортных электронных компонентов напрямую с производств Америки, Европы и Азии, а так же с крупнейших складов мира;
- Широкая линейка поставок активных и пассивных импортных электронных компонентов (более 30 млн. наименований);
- Поставка сложных, дефицитных, либо снятых с производства позиций;
- Оперативные сроки поставки под заказ (от 5 рабочих дней);
- Экспресс доставка в любую точку России;
- Помощь Конструкторского Отдела и консультации квалифицированных инженеров;
- Техническая поддержка проекта, помощь в подборе аналогов, поставка прототипов;
- Поставка электронных компонентов под контролем ВП;
- Система менеджмента качества сертифицирована по Международному стандарту ISO 9001;
- При необходимости вся продукция военного и аэрокосмического назначения проходит испытания и сертификацию в лаборатории (по согласованию с заказчиком);
- Поставка специализированных компонентов военного и аэрокосмического уровня качества (Xilinx, Altera, Analog Devices, Intersil, Interpoint, Microsemi, Actel, Aeroflex, Peregrine, VPT, Syfer, Eurofarad, Texas Instruments, MS Kennedy, Miteq, Cobham, E2V, MA-COM, Hittite, Mini-Circuits, General Dynamics и др.);

Компания «Океан Электроники» является официальным дистрибьютором и эксклюзивным представителем в России одного из крупнейших производителей разъемов военного и аэрокосмического назначения «JONHON», а так же официальным дистрибьютором и эксклюзивным представителем в России производителя высокотехнологичных и надежных решений для передачи СВЧ сигналов «FORSTAR».



JONHON

«JONHON» (основан в 1970 г.)

Разъемы специального, военного и аэрокосмического назначения:

(Применяются в военной, авиационной, аэрокосмической, морской, железнодорожной, горно- и нефтедобывающей отраслях промышленности)

«FORSTAR» (основан в 1998 г.)

ВЧ соединители, коаксиальные кабели, кабельные сборки и микроволновые компоненты:

(Применяются в телекоммуникациях гражданского и специального назначения, в средствах связи, РЛС, а так же военной, авиационной и аэрокосмической отраслях промышленности).



Телефон: 8 (812) 309-75-97 (многоканальный)

Факс: 8 (812) 320-03-32

Электронная почта: ocean@oceanchips.ru

Web: <http://oceanchips.ru/>

Адрес: 198099, г. Санкт-Петербург, ул. Калинина, д. 2, корп. 4, лит. А